

**ГЛАВА
ГОРОДСКОГО ОКРУГА ИСТРА
МОСКОВСКОЙ ОБЛАСТИ**

ПОСТАНОВЛЕНИЕ

от 22.05 2020 № 258/5

**Об утверждении Генеральной схемы санитарной очистки территории
городского округа Истра**

В соответствии с Федеральными законами от 24.06.1998 № 89-ФЗ «Об отходах производства и потребления», от 06.10.2003 №131-ФЗ «Об общих принципах организации местного самоуправления в Российской Федерации, Федеральным законом от 30.03.1999 № 52-ФЗ «О санитарно-эпидемиологическом благополучии населения», Федеральным законом от 20.01.2002 №7-ФЗ «Об охране окружающей среды», постановлением Госстроя РФ от 21.08.2003 №152 «Об утверждении методических рекомендаций о порядке разработки генеральных схем санитарной очистки территорий населенных пунктов Российской Федерации», СанПиН 42-128-4690-88, в целях обеспечения экологического и санитарно-эпидемиологического благополучия населения, руководствуясь Уставом городского округа Истра Московской области,

ПОСТАНОВЛЯЮ:

1. Утвердить Генеральную схему санитарной очистки территории городского округа Истра с приложением реестра контейнерных площадок с привязкой отходообразователей (приложение).
2. Признать утратившим силу постановление главы городского округа Истра от 27.03.2019г. № 326/3 «Об утверждении генеральной схемы санитарной очистки территорий городского округа Истра Московской области».
3. Управлению информационных технологий и аналитики разместить настоящее постановление на официальном сайте администрации городского округа Истра в сети «Интернет».
4. Контроль за исполнением настоящего постановления возложить на заместителя главы администрации городского округа Истра Таловерова С.Ю.

Глава городского округа Истра



Т.С. Витушева

СОГЛАСОВАНО:

И.о. генерального директора
ООО «Рузский региональный оператор»

И.Н. Козлов
«» 2020г.

УТВЕРЖДЕНО:

Глава городского округа Истра

Т.С. Витушева
«» 2020г.

Генеральная схема

Санитарной очистки территории

Городского округа Истра

Истра 2020г.

Утверждено постановлением администрации
городского округа Истра

От _____ № _____

Генеральная схема

Санитарной очистки территории

Городского округа Истра

Истра 2020г.

СОДЕРЖАНИЕ

№ п/п	Наименование раздела	стр.
	Введение	4
1	Краткая характеристика городского округа Истра Московской области и природно-климатические условия	5
2	Существующее состояние и развитие городского округа Истра Московской области на перспективу	16
3	Современное состояние системы санитарной очистки и уборки городского округа Истра Московской области	25
4	Твердые коммунальные отходы	28
5	Жидкие бытовые отходы	73
6	Содержание и уборка придомовых и обособленных территорий	77
7	Транспортно-производственные базы	110
8	Капиталовложения на мероприятия по очистке территорий	112
9	Перспективные направления совершенствования системы санитарной очистки и уборки территории городского округа Истра Московской области в соответствии с полномочиями органов местного самоуправления в области обращения с отходами	113
	СПИСОК ИСПОЛЬЗОВАННЫХ ИСТОЧНИКОВ	118

ВВЕДЕНИЕ

Санитарная очистка населенных пунктов – одно из важнейших санитарно-гигиенических мероприятий, способствующих охране здоровья населения и окружающей природной среды, и включает в себя комплекс работ по сбору, удалению, обезвреживанию и переработке коммунальных отходов, а также уборке территорий населенных пунктов.

Генеральная схема очистки территории городского округа Истра Московской области - проект, направленный на решение комплекса работ по организации, сбору, удалению отходов и уборке территорий.

Схема определяет очередность осуществления мероприятий, объемы работ по всем видам очистки и уборки, системы и методы сбора, удаления, обезвреживания и переработки отходов, необходимое количество уборочных машин, целесообразность проектирования, строительства, реконструкции или расширения существующих объектов системы санитарной очистки, ориентировочные капиталовложения на строительство и приобретение технических средств.

Проектные решения схемы направлены на внедрение раздельного сбора, максимальное использование отходов в качестве вторичных материальных ресурсов, ликвидацию несанкционированных объектов размещения отходов и минимизацию общего объема размещаемых отходов, а также на развитие технической базы системы обращения с коммунальными отходами.

Схема разработана на срок с выделением I очереди мероприятий на 5 лет, и выделением расчетного срока на 20 лет, т.е. до 2040 года. Через каждые пять лет схема корректируется путем внесения необходимых уточнений и дополнений (с учетом динамики развития промышленности, производства, инфраструктуры и численности проживающего населения).

Генеральная схема очистки территории городского округа Истра Московской области разработана в соответствии с Методическими рекомендациями о порядке разработки генеральных схем очистки территорий населенных пунктов Российской Федерации, утвержденными Постановлением Госстроя РФ от 21.08.2003 № 152, с учетом требований СанПиН 42-128-4690-88 «Санитарные правила содержания территорий населенных мест».

1. КРАТКАЯ ХАРАКТЕРИСТИКА ГОРОДСКОГО ОКРУГА ИСТРА МОСКОВСКОЙ ОБЛАСТИ И ПРИРОДНО-КЛИМАТИЧЕСКИЕ УСЛОВИЯ

1.1. Месторасположение муниципального образования, его административное и промышленно-экономическое значение, деление МО на административные единицы.

Городской округ Истра расположен в западной части Московской области на расстоянии около 20 километров от Московской кольцевой автомобильной дороги.

Городской округ Истра входит в состав Истринско-Звенигородской устойчивой системы расселения Московской области.

Городской округ Истра граничит:

- на севере – с городскими округами Клин и Солнечногорск;
- на западе – с городскими округами Руза, Восход и Волоколамский;
- на юге – с городскими округами Одинцовский и Красногорск.

В состав городского округа Истра входят 240 населенных пункта.

Административным центром городского округа является город Истра.

Площадь территории городского округа Истра составляет 126 897 г.

Промышленно – экономическое значение городского округа

Современная экономика городского округа Истра представлена порядка 3800 предприятиями и организациями различных форм собственности.

Ведущие предприятия городского округа Истра неоднократно становились победителями на выставках, организуемых администрацией Московской области.

В целом промышленные предприятия развиваются из года в год и увеличивают темпы выпуска продукции. Представителями этих отраслей являются:

ОАО «Детское питание «Истра-Нутриция». Основной вид деятельности: разработка, производство, поставка продуктов питания для грудных детей, детского питания (более 30 наименований), лечебных продуктов, прочих специальных пищевых продуктов, заменитель грудного молока, цельномолочная продукция.

ОАО «Снегирёвские огнеупоры». Предприятие занимается производством огнеупорных изделий алюмосиликатного состава, корундовых изделий.

ЗАО «Мансуровское карьероуправление». Предприятие производит строительные материалы.

АООТ «Ново-Иерусалимский кирпичный завод». Производство керамической плитки.

МУП «Фабрика медицинской мебели». Фабрика выпускает медицинскую мебель, детскую мебель, школьную мебель, мебель для аудиторий.

ГУП «Энергетик ВНИЦ». Основной вид деятельности предприятия – производство, передача и отпуск тепловой энергии для нужд отопления и горячего водоснабжения населения, бюджетных и хозрасчётных предприятий городского округа Истра.

ЗАО «Дедовский хлеб». Производство хлеба, хлебобулочных и кондитерских изделий. Выпускаются изделия с добавлением йода, бета-керотина, отрубей, цельного зерна, витаминно-минеральной смеси, зерновых и солодовых продуктов.

МУП «Истринские электросети». Основной вид деятельности – реализация электроэнергии.

ОАО «Истекс». Производство швейных изделий.

ООО «Опытный завод ВНИИЭТО». Предприятие производит электротермическое оборудование различного назначения: трубчатые электронагреватели, электрокалориферы, тепловентиляторы, электронагреватели, электрические плиты.

ОАО «Автоазрем». Предприятие проводит ремонт, сервисное обслуживание и продажу автомобилей и запасных частей к автомобилям УАЗ.

ООО «КРКА-РУС» (Словения). Завод по производству фармацевтических препаратов. Совместно с Правительством Московской области успешно осуществляется программа по привлечению иностранных и отечественных инвесторов в экономику городского округа Истра.

Сельское хозяйство

Агропромышленный комплекс городского округа Истра представлен 18 сельскохозяйственными предприятиями. Основное направление сельскохозяйственного производства - мясное и молочное животноводство, развита отрасль птицеводства.

Основными сельскохозяйственными предприятиями городского округа Истра являются: ОАО «Куйбышево», ООО «Правда», ООО «СП Русь-Инвест», ОАО «Онуфриевский», ОАО «АгроОсноваКурсаково», ЗАО «Бужарово», ЗАО «Тимирязевское», ОАО «Агрофирма Пречистое», ООО «Ново-Петровская птицефабрика», ГУП НЭХ «Снегири», АОЗТ «Кострово», ООО «Истринский», ГУП ЭХ «Большевик», ЗАО Глебовское ПО, ЗАО «Слободской» ООО «Молоко Слободское», ФГУП ОПХ «Манихино», ОАО «НовоПетровская фабрика», ЗАО «Петелинская птицефабрика» отделение Глебовское.

Кроме того, в городском округе Истра функционируют около 270 фермерских хозяйств. Общая площадь сельскохозяйственных земель сельхозпредприятий городского округа Истра составляет более 21,0 тысячи гектар, в том числе площадь сельскохозяйственных угодий около 18,0 тысяч гектар.

Характеристика природно-климатических условий городского округа

Рельеф

Городской округ Истра расположен в пределах Московской физико-географической провинции, в западной части Клинско-Дмитровской гряды.

Эта территория пережила окское, днепровское и московское оледенения. Последнее сыграло самую большую роль в формировании современных свойств ее ландшафтов. Мощность четвертичных отложений (два горизонта морены, разделенных межморенными песками) колеблется от 20 до 60 м.

Клинско-Дмитровская гряда имеет сложный холмистый и волнистый моренный рельеф, осложненный камами, ложбинами стока и древне-озерными котловинами, резко асимметричные склоны, поднимающиеся крутыми уступами над Верхне-Волжской низменностью и постепенно переходящие на юге в Московско-Окскую равнину.

Ландшафты Московской провинции относятся к четырем родам: моренных; моренных и морено-водноледниковых; морено-водноледниковых; морено-водноледниковых и долинно-зандровых равнин. Более половины территории занято ландшафтами моренных равнин, которые расположены в северной и центральной ее частях. Не менее трети провинции – это ландшафты морено-водноледниковых равнин. Они характерны для южных и очень узкой полосы северных склонов возвышенностей.

Рассматриваемая территория принадлежит Истринскому ландшафту, который сформировался на наиболее пониженном участке рельефа коренных пород, заполненного мощной толщей четвертичных отложений, представленных частично размытой московской мореной и водноледниковыми песками.

Истринский ландшафт относится к ландшафтам слабоволнистых, мореноводноледниковых и холмистых, моренных, сырых и свежих равнин. Абсолютные отметки ландшафта равны 170-200 м. Литогенная основа ландшафта сформировалась в Московское время, на относительно пониженном участке коренного рельефа, сложенного преимущественно глинами юры. В связи с этим ландшафт имеет повышенную увлажненность. Мощность московской морены колеблется от 1,5 до 10 м, а местами в дочетвертичных долинах до 40-50 м.

В структуре ландшафтов преобладают местности моренных и моренно-водноледниковых равнин.

Литогенная основа местности сформировалась в процессе ледниковой аккумуляции. Мощность четвертичных отложений на вершинах водоразделов достигает 40-50 м, снижаясь до 20 м в придолинных частях. С поверхности залегают покровные суглинки (1,5-3 м), которые подстилаются московской мореной (суглинки с галькой и прослоями разнозернистых песков мощностью 6-10 м). В нижней части она переходит в водноледниковые пески с включениями гальки (3-7 м), подстилаемые частично размытой днепровской мореной (до 7 м). Ниже залегают подморенные водноледниковые и озерно-ледниковые мелкозернистые пески и линзы окской морены незначительной мощности. Коренные породы представ-

лены верхнеюрскими глинами с прослоями известковистого песчаника (келловейского и оксфордского ярусов), подстилаемыми глинами батского яруса средней юры. Общая мощность глинистого водоупора достигает 60 м.

Гидрогеологические условия

Уровень залегания грунтовых вод зависит от геологического и геоморфологического строения территории и колеблется в пределах 0,6-1,8 м, в понижениях – 0,1-0,4 м. Среди водоносных горизонтов городского округа Истра выделяют следующие горизонты, имеющие практическое значение и оказывающие влияние на использование территории:

Верховодка приурочена к покровным суглинкам на водоразделах и склонах Клинско-Дмитровской гряды и небольших холмах в пониженных местах рельефа. Глубина залегания 0,1- 0,4 м, водообильность незначительна, минерализация – 0,2-0,4 г/л. Горизонт практического значения не имеет. При наличии верховодки резко возрастает вероятность активизации инженерно-геологических процессов.

Воды современного аллювиального водоносного горизонта приурочены к отложениям пойм и русел рек и ручьев. Уровень залегания 0,1-0,4 м местами 0,7-5,0 м. Неглубокое залегание вызывает заболоченность пойм. Водообильность горизонта невелика (до 0,4 л/сек). Минерализация 0,2-0,7 г/л. Большого практического значения не имеет.

Воды верхнечетвертичного озерно-аллювиального горизонта приурочены к террасам р. Истра и ее притоков. Глубина залегания 5,5-7 м. Водообильность незначительна, минерализация – до 1,2 г/л. Горизонт используется для водоснабжения в деревнях (колодцы, скважины мелкого заложения), однако, в связи со слабой защищенностью, низким качеством воды, не отвечающим требованиям Сан-ПиН 2.1.4.1074-01 и 2.1.4.1175-02 «Питьевая вода...», горизонт не может быть рекомендован для централизованного водоснабжения.

Воды, приуроченные к флювиогляциальным пескам московского возраста, наиболее широко распространены, по сравнению с другими четвертичными водоносными горизонтами. Глубина залегания колеблется в пределах 2-4 м до 20 м на водоразделах. Дебиты источников 0,02-0,04 л/сек. Горизонт характеризуется напорно-безнапорным характером. По составу подземные воды в основном гидрокарбонатно-сульфатные, кальциево-магниевые с минерализацией 1,37 г/л, водородный показатель 7,4, неагрессивные к бетону, среднеагрессивные к алюминию и низкоагрессивные к свинцу.

Питание грунтовых вод территории осуществляется за счет атмосферных осадков и за счет бокового притока. Разгрузка осуществляется в Истринское водохранилище, а также в существующие водотоки и водоемы.

Все водоносные горизонты, развитые в толще четвертичных отложений, имеют тесную гидравлическую взаимосвязь и единую уровненную поверхность.

Объединенный мезо-кайнозойский водоносный горизонт из-за малой водообильности, слабой водоотдачи и ограниченного распространения не может использоваться для централизованного водоснабжения. В ряде случаев горизонт

эксплуатируется колодцами. Коэффициенты фильтрации основной части комплекса изменяются от 0,1 до 4,5 м/сут.

Основными эксплуатируемыми для хозяйственно-питьевого водоснабжения водоносными горизонтами на данной территории являются водоносные горизонты каменноугольных отложений.

Гидрология

Гидрографическая сеть городского округа Истра представлена реками Истра, Малая Истра, Беяна, Поповка, Грязева, Дарья, Даренка, Романовка, и их притоками, а также рядом прудов противопожарного и рекреационного назначения.

Основным водным объектом территории, определяющим режим ее использования, является река Истра. Истринское водохранилище сформировано на р. Истра выше города Истра. Таким образом, река Истра имеет зарегулированный сток, определяющийся условиями эксплуатации Истринского водохранилища и его гидрологическим режимом. В весенний период происходит наполнение водохранилища, и затем, в течение года, его постепенная сработка. Объем водохранилища составляет 183 млн. куб. м.

Истринское водохранилище, одно из крупнейших в Московской области, является источником питьевого водоснабжения г. Москвы и входит в Москворецкую водную систему. Также используется для орошения и для кратковременных видов отдыха. В соответствии с СП 2.1.4.1075-01, территория вдоль рек Истра, Малая Истра и их притоков первого порядка находится во II поясе ЗСО источников питьевого водоснабжения г.Москвы и имеет ограниченный режим использования территории.

Реки типично равнинные, с извилистыми руслами, спокойным течением, низкими заливными берегами. Долины рек изрезаны большим количеством оврагов. Режим рек характерен для малых рек равнинной части Европейской территории России, за исключением реки Истра, значительное влияние на режим которой оказывают попуски из Истринского водохранилища. Основное питание рек осуществляется в период снеготаяния (около 60 %), грунтовые воды составляют 20-28 % и дожди 12-20 %. Подъем уровня весеннего половодья происходит обычно в начале-середине апреля. Продолжительность половодья 15-20 дней, подъем воды – до 2 м. Зимняя межень обычно устойчивая, характеризуется незначительными колебаниями уровня воды с некоторой тенденцией повышения уровня от начала ледостава к началу половодья.

Наиболее низкие уровни наблюдаются преимущественно в июле-августе. Летняя межень почти ежегодно нарушается дождевыми паводками. Средний паводковый подъем воды составляет 1 м. В отдельные годы высота подъема дождевого паводка может превышать наибольшую высоту подъема весеннего половодья.

Река Истра имеет протяженность 113 км, площадь водосборного бассейна 2500 кв. км и ширину около 40 м. Средняя скорость течения Истры составляет 0,39 м/с, максимальная - 0,75 м/с. Весеннее половодье на реке и её притоках начинается в первой декаде апреля и продолжается до середины мая. Подъем уровня р. Истра составляет в среднем 2,3-2,5 м. Средняя глубина реки в межень в районе

города Истра – 1 м, максимальная -1,6 м. Устойчивый меженный уровень составляет 143 м и поддерживается попусками воды из водохранилища. Абсолютная отметка паводка 1 % обеспеченности в районе г. Истра – 149,5 м. Ледостав на р.Истре начинается в конце ноября и продолжается в среднем 216 дней. Максимальная толщина льда достигает 60-70 см.

Река Малая Истра имеет длину 48 км и площадь водосбора 483 кв. км. Река Малая Истра – приток первого порядка р. Истра – по имеющимся данным является наиболее загрязненной артерией Истринского района. Наиболее загрязненным является участок реки М.Истра ниже автодороги М9 «Балтия» до впадения в р. Истра.

Река Маглуша (Маголуша) имеет длину 40 км и площадь водосбора 184 кв. км.

Река Песочная имеет длину 24 км и площадь водосбора 152 кв. км.

На р. Маглуша весенний подъем воды составляет 1-1,5 м, на р. Песочной – 1 м. В пределах городского округа развиты болотистые, заболоченные территории, приуроченные в основном к поймам рек.

Среди заболоченных понижений зачастую расположены небольшие озерца. Распространены и озера-старицы вдоль рек. На этих территориях отмечены хорошо сохранившиеся биогеоценотические связи, поэтому целесообразно сохранить данные участки с существующими параметрами природопользования.

Краткая климатическая характеристика

Средняя годовая температура воздуха положительна и составляет 4,7.

Наиболее жарким месяцем в году является июль со средней температурой 17,4°С, наиболее холодным – январь со средней температурой -7,2. Теплые дни с положительной температурой наблюдаются во все месяцы года, и даже в январе она поднимается до 5,2°С. Отрицательные температуры в летние месяцы наблюдаются довольно редко. Длительность вегетативного периода около 180 дней.

Расчетная температура воздуха за период с 1926 г. (С°):

- абсолютная максимальная +37;
- абсолютная минимальная -53;
- средняя наиболее жаркого месяца +23;
- средняя наиболее холодного периода -15.

Большое влияние на перемешивание примесей в атмосфере оказывает ветер, его скорость и направление. Среднемесячная скорость ветра колеблется от 2,6 м/с зимой до 1,7 м/с летом. Средняя годовая скорость ветра составляет 2,2 м/с. В период прохождения циклонов скорость ветра достигает 8-12 м/с. Скорость ветра 5% обеспеченности - 5 м/с.

Преобладающими в году являются ветры южного сектора (З, ЮЗ, Ю, ЮВ), повторяемость их составляет 63%. Наименьшей повторяемостью обладают ветры СВ и В направлений (8% и 7% соответственно). В год может быть до 21 дня со штилем.

Годовая сумма осадков по многолетним данным равна 584 мм. За теплый период с IV по X месяцы их выпадает до 70% от годовой суммы, за холодный период с XI по III-только 30%.

Наибольшее месячное количество осадков в преобладающее число лет бывает в июле и по средним данным составляет 85 мм. Число дней с осадками за год в среднем равно 154 дня. Наименьшее число дней с осадками наблюдается в весенний период.

Снег лежит с ноября до середины апреля. Глубина снежного покрова в среднем составляет 43 см. Глубина промерзания почвы под естественным покровом (максимальная из средних многолетних) составляет 1,2 м. Число дней с гололедом -14, с изморозью - 14. Средняя месячная относительная влажность воздуха в течение всего года держится значительной - от 74 до 84 %.

2. СУЩЕСТВУЮЩЕЕ СОСТОЯНИЕ И РАЗВИТИЕ ГОРОДСКОГО ОКРУГА НА ПЕРСПЕКТИВУ

2.1. Существующая и расчетная численность населения.

Численность постоянного населения городского округа Истра составляет 121,363 тыс. человек.

Прогноз перспективной численности постоянного населения городского округа выполнен на основе анализа существующей демографической ситуации с учетом сложившихся и прогнозируемых тенденций в области рождаемости, смертности и миграционных потоков.

Численность постоянного населения городского поселения на первую очередь составит 167,511 тыс. человек, на расчетный срок – 188,668 тыс. человек.

2.2. Жилой фонд муниципального образования (ведомственная принадлежность, уровень благоустройства, этажность).

Современный жилищный фонд городского округа Истра согласно генеральному плану составляет 6325,9 тысячи кв. м общей площади жилых помещений, в том числе:

- в многоквартирном фонде – 2488,0 тыс. кв. м – 39 %;
- в индивидуальном фонде – 3837,9 тыс. кв. м – 61 %.

В среднем на одного жителя приходится порядка 52,4 квадратных метров общей площади.

В целом на расчетный срок (2040 год) объем нового жилищного строительства составит 2 941,7 тыс. квадратных метров общей площади:

- многоквартирная застройка – 1 925,0 тыс. кв.м;
- индивидуальная застройка – 1 016,7 тыс. кв.м. – 11,7 тыс. домов

Из них на 1 очередь (к 2025 году) объем нового жилищного строительства составит 1 916,5 тыс. квадратных метров общей площади:

- многоквартирная застройка – 1247,4 тыс. кв.м.;
- индивидуальная застройка – 669,1 тыс. кв.м. – 5,6 тыс. домов

В среднем на одного жителя на расчетный срок (2040 год) будет приходиться 49,1 кв. м общей площади, на первую очередь (2025 год) – 49,2 кв. м общей площади.

2.3. Обеспеченность городского округа объектами социальной инфраструктуры.

Социальная инфраструктура - группа обслуживающих отраслей и видов деятельности, призванных:

- удовлетворять потребности людей;
- гарантировать необходимый уровень и качество жизни;
- обеспечивать воспроизводство человеческих ресурсов и профессионально подготовленных кадров для всех сфер национальной экономики.

Социальную инфраструктуру образуют: жилищное и коммунальное хозяйство, здравоохранение, физкультура и спорт, розничная торговля, общественное

питание, бытовое обслуживание, система образования, учреждения культуры, наука и т.д.

К минимально необходимым сферам общественного обслуживания относятся 4 вида учреждений:

1. образования (образовательные учреждения, включая дошкольные);
2. здравоохранения;
3. культуры и искусства;
4. физической культуры и спорта.

Здравоохранение

На территории городского округа Истра из учреждений здравоохранения располагаются:

- стационары (681 койко-мест);
- амбулаторно-поликлинические учреждения (2200 пос./смену).

Дошкольные образовательные организации

На территории городского округа Истра расположены 37 дошкольных образовательных учреждений суммарной вместимостью 6,405 мест.

Общеобразовательные организации

На территории городского округа Истра расположены 27 общеобразовательных школ суммарной вместимостью 15,446 мест.

Объекты физической культуры и спорта

На территории городского округа Истра расположены спортивные сооружения следующих типов:

- спортивные залы площадью пола – 16,120 тыс.кв. м;
- плавательные бассейны – 1,096 кв. м зеркала воды;
- плоскостные сооружения (спортивные площадки) площадью – 148,111 тыс.кв.м.

Учреждения культуры

На территории городского округа Истра расположено:

- 170 учреждения культуры и искусства (помещения для культурно-досуговой деятельности) суммарной вместимостью 13 031 кв. м;
- 23 учреждения культуры и искусства (зрительные залы) суммарной вместимостью 5711 места.

Предприятия торговли, общественного питания и бытового обслуживания

Торговая сеть городского округа Истра состоит из ряда торговых комплексов, рынков и отдельно стоящих магазинов продовольственных и непродовольственных товаров.

Площадь предприятий торговли – 157,9 тыс. кв. м.

Объекты общественного питания представлены ресторанами, кафе, кафе-барами, столовыми общей вместимостью 5388 посадочных мест.

2.4. Показатели по улично-дорожной сети.

Основной каркас сети автомобильных дорог городского округа составляют: автомобильные дороги общего пользования:

федерального значения:

- М-9 «Балтия» Москва - Волоколамск - граница с Латвийской Республикой;

- А-107 «Московское малое кольцо» Икша - Ногинск - Бронницы - Голицыно - Истра - Икша;

- А-108 «Московское большое кольцо» Дмитров - Сергиев Посад - Орехово-Зуево - Воскресенск - Михнево - Балабаново - Руза - Клин - Дмитров;

регионального значения:

- Волоколамское шоссе 35,5-95,4;

- «Волоколамское шоссе – Бужарово – Савельево – Румянцево»;

М-9 "Балтия" Москва – Волоколамск – граница с Латвийской Республикой — автомагистраль общего пользования федерального значения. Дорога проходит по территории г.о. Истра в направлении с юго-востока на запад. Дорога обеспечивает транзитную транспортную связь с городским округом с территориями прочих муниципальных образований, субъектов Российской Федерации и сопредельных государств. Протяженность автомобильной дороги в границах городского округа составляет 55,68 км. На пересечениях с главными путями железных дорог сооружены путепроводы. В районах прохождения трассы вблизи жилых образований расположены шумозащитные экраны. Техническое обслуживание транспортных средств осуществляется на автозарпавочных станциях и стоянках для большегрузного транспорта.

Поселенческие транспортные связи в границах г.о. Истра обеспечиваются по автомобильным дорогам регионального и местного значения.

Автомобильный транспорт

Данные о количестве зарегистрированных автомобилей в городском округе Истра не были представлены.

Протяженность существующих автомобильных дорог общего пользования, проходящих в границах городского округа Истра, составляет 1112,75 км. В том числе:

- федерального значения – 91,36 км;

- регионального значения – 446,36 км;

- местного значения в границах городского округа – 575,03 км;

Исходя из протяжённости автомобильных дорог общего пользования (обеспечивающих внешние и поселенческие связи), площади муниципального образования (1268,97 км²), плотность сети автомобильных дорог общего пользования составляет 0,86 км/кв.км.

Железнодорожный транспорт

В границах городского округа Истра расположена инфраструктура железнодорожного транспорта общего и необщего пользования.

К инфраструктуре железнодорожного транспорта общего пользования, расположенной в границах городского округа Истра, относятся главные пути магистральных железных дорог: МЖД Рижского направления и Большого кольца МЖД; пункты посадки/высадки пассажиров железнодорожного транспорта.

К инфраструктуре железнодорожного транспорта необщего пользования относятся подъездные пути, примыкающие к станционным путям общего пользования на магистральных железных дорогах. По путям необщего пользования обеспечивается обслуживание железнодорожным транспортом территорий промышленных зон, складов и т.п.

Главные пути МЖД Рижского направления проходят в направлении с запада на восток по центральной части городского округа Истры. Данный участок магистральной железной дороги имеет 2 главных пути, электрифицирован, оснащен устройствами сигнализации, централизации, блокировки. Полоса отвода МЖД Рижского направления на территории городского округа Истра не зарегистрирована в Государственном кадастре недвижимости.

Главные пути Большого кольца МЖД проходят в направлении с севера на юг по центральной части городского округа Истры. Данный участок магистральной железной дороги имеет 2 главных пути, электрифицирован, оснащен устройствами сигнализации, централизации, блокировки.

Обслуживание пассажиров железнодорожного транспорта осуществляется на пунктах посадки/высадки пассажиров. В границах городского округа Истра расположены остановочные пункты и станции. На остановочных пунктах отсутствует путевое развитие, производится исключительно обслуживание пассажиров, обслуживание подвижного состава и грузовые операции не производятся. На станциях имеется путевое развитие, производится обслуживание пассажиров; обслуживание подвижного состава и грузовые операции производятся при наличии соответствующей инфраструктуры (маневровые и сортировочные пути, ремонтные депо, складская инфраструктура и т.п.).

2.5. Системы канализации и охват жилого фонда, размещение и мощность очистных сооружений, ливневая канализация.

В городском округе Истра построена централизованная система водоотведения бытовых стоков, стоки от которой поступают на очистные сооружения полной биологической очистки разной производительностью, имеются санитарно-защитные зоны (СЗЗ).

Очистные сооружения расположены на территории городского округа. Состояние существующих систем водоотведения в целом удовлетворительное, необходима реконструкция сооружений, замена насосного оборудования, перекладка сетей.

На территории городского округа расположены 30 очистных сооружений бытовых стоков (КОС) и 24 канализационных насосных станций (КНС). Протяженность сетей водоотведения в городском округе составляет более 213 км. Состояние износа – более 80 %.

Для индивидуальной жилой застройки рекомендуется организация водоотведения хозяйственно-бытовых стоков на собственные автономные очистные сооружения биологической очистки (септики и выгребные ямы).

В городе Дедовск очистные сооружения отсутствуют. Системой трубопроводов сточные воды от города Дедовск транспортируются в систему г. Красногорск. Очистные сооружения и сети городского округа обслуживает МУП «Истринский водоканал».

Выводы:

1. На территории поселения система централизованного водоотведения развита удовлетворительно.

2. Требуется реконструкция существующих канализационных насосных станций, а также очистных сооружений.

3. Требуется прокладка новых сетей в местах их отсутствия.

2.6. Зеленые насаждения общего пользования, материалы по загрязнению окружающей среды.

Зелёные насаждения - совокупность древесных, кустарниковых и травянистых растений на определённой территории. Они выполняют ряд функций, способствующих созданию оптимальных условий для труда и отдыха жителей населенных пунктов, основные из которых - оздоровление воздушного бассейна и улучшение его микроклимата. Этому способствуют следующие свойства зелёных насаждений:

- поглощение углекислого газа и выделение кислорода в ходе фотосинтеза;
 - понижение температуры воздуха за счёт испарения влаги;
 - снижение уровня шума;
 - снижение уровня загрязнения воздуха пылью и газами;
 - защита от ветров;
 - выделение растениями фитонцидов - летучих веществ, убивающих болезнетворные микробы;
 - положительное влияние на нервную систему человека.
- Зелёные насаждения делятся на три основные категории:
- общего пользования (сады, парки, скверы, бульвары);
 - ограниченного пользования (внутри жилых кварталов, на территории школ, больниц, других учреждений);
 - специального назначения (питомники, санитарно-защитные насаждения, кладбища и т. д.).

Общая площадь зеленых насаждений общего пользования городского округа – 1106,5 га.

Материалы по загрязнению окружающей среды

Состояние атмосферного воздуха

На территории городского округа основными источниками загрязнения атмосферного воздуха являются автотранспорт, движущийся по автодорогам, а также промышленные предприятия городов Истра, Дедовск, п. Снегири, объекты теплоэнергетики.

Основными загрязнителями являются оксид углерода, диоксид азота, диоксид серы, твердые вещества, углеводороды. Основная доля выбросов от стационарных источников загрязнения приземного слоя атмосферы приходилась на объекты теплоэнергетики и воинские части.

Однако основным источником загрязнения являлось ЗАО «Нарфомтекстиль», которое в настоящее время не действует. Доля выбросов данного предприятия составляла 30% общего валового поступления в атмосферу загрязняющих ингредиентов от стационарных источников, а по отдельным веществам – оксиду углерода, диоксиду азота, твердым веществам вклад составлял около 35%.

Основной причиной загрязнения воздуха от автодорог является неполное и неравномерное сгорание топлива. В состав отработанных газов двигателей автомобильного транспорта входит ряд компонентов, из которых основными загрязняющими веществами, входящими в состав выхлопных газов практически всех двигателей, являются окись углерода CO, углеводороды C_nH_m, окислы азота NO_x.

Для оценки загрязнения атмосферы в районе крупных автодорог была проведена оценка эмиссии загрязняющих веществ автотранспортом. Наиболее интенсивное движение наблюдается по Киевскому шоссе, ул. Маршала Жукова, ул. Площадь Свободы, ул. Московская.

Выводы: Согласно генеральному плану городского округа Истра, основным вкладчиком в загазованность атмосферы на рассматриваемой территории является транспорт, движущийся по Волоколамскому шоссе, автодороге А-107 «ММК» и автодороге "Зеленоград - Снегири - М-9 «Балтия». Жилые дома, расположенные на рассматриваемой и прилегающей территории и выходящие фасадами на эти автодороги, и территории ООПТ, не находятся в зоне сверхнормативного воздействия по фактору химического загрязнения.

Состояние поверхностных вод

Гидрографическая сеть городского округа Истра представлена реками Истра, Малая Истра, Беляна, Поповка, Грязева, Дарья, Даренка, Романовка, и их притоками, а так же рядом прудов противопожарного и рекреационного назначения.

Все вышеперечисленные реки равнинного типа. Питание рек осуществляется преимущественно за счёт атмосферных осадков, таяния снега и питания подземными водами.

В г. Истра действует единая централизованная система бытовой канализации, охватывающая около 80% жилой застройки и все предприятия. Население, проживающее в индивидуальной одноэтажной застройке, пользуется выгребными

ямами. Канализационные сети в основном имеют достаточную пропускную способность, однако, сильно изношены, имеют многочисленные повреждения и это приводит к загрязнению поверхностных и подземных вод.

В настоящее время имеется двое действующих канализационных очистных сооружений (КОС) бытовой канализации (на востоке д. Трусово и на юге г.п. Истра, на территории бывшей воинской части). На очистных сооружениях г. Истра применяются следующие методы очистки: механический и биологический (аэротенки, вторичные отстойники), доочистка (барабанные сетки, песчаные фильтры). Выпуск очищенных сточных вод осуществляется в р. Истра - рыбохозяйственный водоем первой категории.

Основные промпредприятия, сбрасывающие сточные воды в городскую канализацию: ОАО ИОЗ «Углемаш», ОАО «ДП Истра-Нутриция», ЗАО «Истра-мебель», ОАО ПСО-13, ООО «KRKA-RUS», ООО «Истринское ДРСУ», и прочие.

Ряд предприятий (ВНИИЭМ, ВНИЦ ВЭИ, «Истра-Нутриция» и др.) имеют очистные сооружения, на которых производственные стоки очищаются перед сбросом. Однако, качество данной очистки не всегда соответствует требованиям, предъявляемым к производственным стокам, и сбрасываемые воды имеют категорию «условно чистые».

Предприятия ОАО ИОЗ «Углемаш», ОАО «ДП Истра-Нутриция» сбрасывают «условно чистые» воды непосредственно в реки Истра, Песочная, Маглуша.

Сточные воды ВНИЦ ВЭИ передаются в бытовую канализацию через ведомственную КНС, расположенную на территории предприятия. Отдельные объекты автообслуживания (около 50 %) имеют локальные или компактные очистные сооружения.

В д. Бужарово централизованной системой водоотведения охвачена территория с малой и среднеэтажной застройкой. Канализационные сети общей протяженностью 3,2 км. Состояние сетей удовлетворительное. Кроме хозяйственно-бытовых сточных вод от жилой застройки в сеть поступают сточные воды с территории предприятия ООО «Состра», ООО «Ритм», ЗАО «Молочная компания».

В деревне Павловское и в поселке станции Манихино функционируют канализационные очистные сооружения (КОС) хозяйственно-бытовой канализации.

В д. Павловское расположены канализационные очистные сооружения (КОС) на участке площадью 3700 м², находящиеся в ведении МУП «Истринский Водоканал». Проектная производительность КОС составляет 700 м³/сут при фактическом поступлении стоков в размере 332 м³/сут. Износ оборудования составляет 77%. При очистке используются механические (решетки и песколовки) и биологические (аэротенки, вторичные отстойники) с доочисткой на иловых картах. Выпуск сточных вод осуществляется в р. Истру. Расстояние до ближайшего пункта водопользования – 4 км.

Основным предприятием, сбрасывающим сточные воды, является ОАО «Куйбышево». Очищенные сточные воды не соответствуют нормативам по БПК₅ 4,86 мг/дм³ (при норме 2,0 мг/дм³), фосфору 3,90 мг/дм³ (при норме 0,2 мг/дм³) и концентрациям нитратов – 97,88 мг/дм³ (при норме 40 мг/дм³). По остальным химическим показателям загрязнений не наблюдается.

Канализационные очистные сооружения пос. станции Манихино находятся на балансе МУП «Истринский Водоканал». Проектная мощность КОС, введенных в действие в 1990-ые годы, составляет 50 м³/сут при фактическом поступлении стоков 40,3 м³/сут. Очистные сооружения включают в свой состав аэротенки-отстойники, отстойники, резервуары, поля фильтрации, хлораторную, иловые карты. Сооружениям требуется реконструкция, поскольку практически по всем химическим показателям характерна низкая эффективность очистки сточных вод.

В сбросных водах отсутствует загрязнение по сульфатам, нефтепродуктам, азоту аммония, нитратам и СПАВ. Величина БПК₅ достигает 9,60 мг/дм³ (при норме 2,0 мг/дм³), фосфоритов 5,20 мг/дм³ (при норме 0,2 мг/дм³), железо 0,92 мг/дм³ (при норме 0,1 мг/дм³). Концентрации взвешенных веществ 24,6 мг/дм³ превышают нормы в 2 раза. В отдельные периоды отмечается несоответствие по содержанию хлоридов.

Местные (локальные) сооружения (ЛОС) имеются в поселке Агрогородок, д. Рычково и деревне Духанино (муниципальные), а также в физкультурно-оздоровительном комплексе Огниково (ведомственные). Действующие канализационные очистные сооружения бытовой канализации имеются также в с. Новопетровское, в пос. Румянцево, в дер. Пречистое.

Существующие канализационные очистные сооружения в большинстве имеют устаревшую технологию очистки, что препятствует созданию устойчивой благоприятной экологической обстановки. Другие населенные пункты округа не имеют централизованного отвода бытовых и производственных сточных вод.

СОВРЕМЕННОЕ СОСТОЯНИЕ СИСТЕМЫ САНИТАРНОЙ ОЧИСТКИ И УБОРКИ ГОРОДСКОГО ОКРУГА ИСТРА

3.1. Охват населения плано-регулярной системой сбора и вывоза твердых коммунальных отходов (ТКО), методы сбора и вывоза.

На территории городского округа Истра применяется плано-регулярная система вывоза твердых коммунальных отходов - вывоз ТКО с периодичностью, предусмотренной санитарными нормами. Основной системы сбора твердых коммунальных отходов является сбор твердых коммунальных отходов в контейнерах.

Виды плано-регулярной системы сбора мусора, применяемые на территории городского округа.

Таблица 3.1. Применяемые системы сбора и вывоза твердых коммунальных отходов

Муниципальное образование	Система сбора					
	Контейнерный	Сбор КГО	В пакетах	По заявкам	По графику	Раздельный сбор
ГО Истра	+	+	-	+	+	+

Сбор твердых коммунальных отходов (далее - ТКО) на территории городского округа Истра обеспечивает региональный оператор по обращению с твердыми коммунальными отходами – ООО «Рузский региональный оператор», в зоне деятельности которого образуются твердые коммунальные отходы и находятся места их сбора и накопления (далее – Региональный оператор), в соответствии с территориальной схемой обращения с отходами, в том числе с твердыми коммунальными отходами Московской области, утвержденной постановлением Правительства Московской области от 22.12.2016 № 984/47 (далее – Территориальная схема), на основании договоров об оказании услуг по обращению с твердыми коммунальными отходами, заключенных с потребителями.

Региональный оператор по обращению с ТКО приступил к исполнению своих обязанностей с 01.01.2019 и, в свою очередь, занимается сбором, транспортировкой, обработкой, утилизацией, обезвреживанием, захоронением ТКО.

3.2. Состояние контейнерных площадок, количество эксплуатируемых мусоросборников, организация их мойки и дезинфекции.

На территории городского округа Истра Московской области размещены 1415 контейнерных площадки для сбора ТКО.

Перечень существующих и планируемых к созданию контейнерных площадок для сбора ТКО на территории городского округа представлены на интерактивной карте по адресу:

<https://yandex.ru/maps/?um=constructor%3A755e397d0bd4e5abc9a486fc0830ec5d4fa21a5f1481444949cc36464754df49&source=constructorLink>

Размещение контейнерных площадок на территории муниципального образования производится в соответствии с требованиями «Санитарных правил содержания населенных мест» - СанПиН 42-128-4690-88. Вывоз ТКО осуществляется ежедневно.

3.3. Действующие тарифы по сбору, транспортировке и захоронению ТКО.

Распоряжением Комитета по ценам и тарифам Московской области от 20.12.2019 № 403-Р «Об утверждении предельных единых тарифов на услуги региональных операторов по обращению с твердыми коммунальными отходами на период 2020 – 2022 годы на территории Московской области» для ООО «Русский региональный оператор» с 01.01.2020 по 31.12.2020 установлен тариф в размере 791,50 руб./куб. м. без НДС и 949,56 руб./куб. м. с НДС.

3.4. Объект размещения ТКО (полигон ТКО).

На территории городского округа Истра отсутствует полигон ТКО, на территории муниципального образования осуществляется только сортировка и перегрузка ТКО силами ООО «Истра-Ресурс». Размещаются твердые коммунальные отходы за пределами городского округа Истра, на полигоне ТКО «Ядрово» и на полигоне ТКО «Храброво».

3.5. Организация механизированной уборки населенных пунктов

Механизированная уборка территорий населенных пунктов является одной из важных и сложных задач охраны окружающей среды района. Качество работ по уборке территорий населенных пунктов в значительной мере зависит от рациональной организации работ и выполнения технологических режимов. Механизированная уборка дорог предусматривает работы по поддержанию в чистоте и порядке дорожных покрытий.

Механизированную уборку дорог на территории городского округа осуществляет организация, ежегодно определяемая в соответствии с Федеральным законом «О контрактной системе в сфере закупок товаров, работ, услуг для обеспечения государственных и муниципальных нужд» от 05.04.2013 N 44-ФЗ.

4. ТВЕРДЫЕ КОММУНАЛЬНЫЕ ОТХОДЫ

Твердые коммунальные отходы – отходы, образующиеся в жилых помещениях в процессе потребления физическими лицами, а также товары, утратившие свои потребительские свойства в процессе их использования физическими лицами в жилых помещениях в целях удовлетворения личных и бытовых нужд. К твердым коммунальным отходам также относятся отходы, образующиеся в процессе деятельности юридических лиц, индивидуальных предпринимателей и подобные по составу отходам, образующимся в жилых помещениях в процессе потребления физическими лицами.

По данным исследований количества и морфологического состава твердых коммунальных отходов Московской области, проводимых в рамках выполнения работ по определению нормативов накопления отходов, твердые коммунальные отходы имеют следующий морфологический состав (рисунок 4.1).



Рисунок 4.1. Морфологический состав твердых коммунальных отходов

Количество и морфологический состав твердых коммунальных отходов меняется в течение года. В частности, при том же объеме отходов увеличивается их масса и плотность. Это связано с увеличением количества в составе твердых коммунальных отходов пищевых остатков, которые имеют относительно высокую плотность и массу. Летом увеличивается количество отходов от объектов общественного питания, парков и скверов, гостиниц и культурно-досуговых объектов в связи с увеличением туристического потока, но снижается от образовательных и административных учреждений в связи с периодом каникул и отпусков. Также летом происходит увеличение образования твердых коммунальных отходов от садоводческих, дачных, огороднических некоммерческих партнерств.

В осенний период отходы более увлажнены и отличаются повышенной массой. В связи с началом учебного года увеличивается количество отходов в учебных заведениях, музеях, библиотеках, других административных и культурных учреждениях. В зимний период наблюдается меньшее количество твердых коммунальных отходов.

Правильная организация системы сбора и удаления отходов предполагает наличие сведений об обслуживаемых объектах: степень благоустройства жилищного фонда, этажность, численность населения, процент охвата населения плано-регулярной системой вывоза ТКО и т.д.

Исходными данными для планирования количества подлежащих удалению отходов являются нормы накопления коммунальных отходов, определяемые для населения, а также для учреждений и предприятий общественного и культурного назначения.

Нормы накопления ТКО - это количество отходов, образующихся на расчетную единицу (человек - для жилищного фонда; одно место в театре, 1 м² торговой площади для магазинов и складов и т.д.) в единицу времени (день, год). Нормы накопления определяют в единицах массы (кг) или в объеме (л, м³).

Нормы накопления твердых коммунальных отходов величина не постоянная, а изменяющаяся с течением времени. Это объясняется тем, что количество образующихся отходов зависит от уровня благосостояния населения, культуры торговли, уровня развития промышленности и др. Значительную долю в общей массе отходов составляет использованная упаковка, качество которой за последние несколько лет изменилось – помимо традиционных материалов, таких, как бумага, картон, стекло и жечь, значительная часть товаров упаковывается в полимерную пленку, металлическую фольгу, пластик и др., что влияет на количество удельного образования отходов. Наблюдается тенденция быстрого морального старения вещей, что также ведет к росту количества отходов. Изменения, произошедшие на рынке товаров и в уровне благосостояния населения за последнее время, несомненно, являются причиной изменения нормы накопления отходов в большую сторону, поэтому каждые 3-5 лет необходим пересмотр норм накопления отходов и определение их по утвержденным методикам.

Нормы накопления ТКО определяются для населения (жилой фонд), объектов социальной инфраструктуры, производственных предприятий.

4.1. Нормативно - правовое регулирование обращения с отходами потребления.

Нормативная база в области обращения с отходами представлена федеральными законами и подзаконными актами, а также региональными и муниципальными нормативными актами.

Основополагающим нормативным актом, регулирующим обращение с отходами, с 1998 года на территории всей Российской Федерации является Федеральный Закон от 24.06.1998 г. № 89-ФЗ «Об отходах производства и потребления».

Федеральным законом «Об отходах производства и потребления» (гл.2) полномочия в области обращения с отходами разграничены между 3 уровнями власти:

- органами власти Российской Федерации;
- органами власти субъектов Российской Федерации;
- органами местного самоуправления.

В соответствии с п. 3. статьи 8 федерального закона от 24.06.1998 N 89-ФЗ «Об отходах производства и потребления» к полномочиям органов местного самоуправления городских округов в области обращения с отходами относится участие в организации деятельности по сбору (в том числе раздельному сбору), транспортированию, обработке, утилизации, обезвреживанию, захоронению твердых коммунальных отходов на территориях соответствующих городских округов.

4.2. Расчет объема накопления твердых коммунальных отходов от населения

На нормы накопления и состав ТКО влияют такие факторы, как степень благоустройства жилого фонда (наличие газа, водопровода, канализации, системы отопления), этажность, вид топлива (при местном отоплении), климатические условия (различная продолжительность отопительного периода).

Практика обращения с отходами потребления показывает, что с развитием инфраструктуры поселений и населенных пунктов и под влиянием социально-экономических факторов характеристики состава и свойств отходов потребления изменяются весьма активно. Это приводит к тому, что существующие нормы перестают соответствовать современным фактическим объемам образования отходов потребления. Следствием этому являются несанкционированные свалки, как на территории населенного пункта, так и вне его пределов.

Необходимость периодического экспериментального и расчетного уточнения норм накопления твердых коммунальных отходов продиктована практикой их применения.

В соответствии с распоряжением Министерства экологии и природопользования Московской области от 25.09.2019 № 727-РМ «О внесении изменения в распоряжение Министерства экологии и природопользования Московской области от 01.08.2018 № 424-РМ «Об утверждении Нормативов накопления твердых коммунальных отходов на территории Московской области» нормативы накопления твердых коммунальных отходов в многоквартирных домах составляют – 0,087 м³ на 1 м² площади.

В соответствии с распоряжением министерства жилищно-коммунального хозяйства Московской области от 20.12.2019 №735-РВ «Об утверждении нормативов накопления твердых коммунальных отходов для индивидуальных жилых домов на территории Московской области» нормативы накопления твердых коммунальных отходов для индивидуальных жилых домов составляют 0,1140 м³/м² для домов площадью до 100 м², 0,1 м³/м² для домов площадью от 101 до 150 м², 0,0753 м³/м² для домов площадью от 151 до 250 м², 0,0566 м³/м² для домов площадью от 251 до 350 м², 0,0426 м³/м² для домов площадью от 351 до 450 м², 0,0320 м³/м² для домов площадью от 451 до 500 м², 0,0248 м³/м² для домов площадью от 501 м².

По исследованиям зарубежных и отечественных специалистов удельное годовое накопление твердых коммунальных отходов на одного жителя населен-

ных мест (накопления) имеет тенденцию ежегодного роста на 1-3 %, что объясняется повышением уровня благоустройства жилого фонда и ростом доли упаковочных материалов в ТКО.

4.3. Расчет объема накопления твердых коммунальных отходов от объектов социальной инфраструктуры

При расчетах на существующее положение и при прогнозировании объемов образования ТКО по объектам социальной инфраструктуры городского округа Истра были приняты удельные объемы образования ТКО в соответствии с распоряжением Министерства экологии и природопользования Московской области от 25.09.2019 № 727-РМ «О внесении изменения в распоряжение Министерства экологии и природопользования Московской области от 01.08.2018 № 424-РМ «Об утверждении Нормативов накопления твердых коммунальных отходов на территории Московской области» и распоряжением Министерства жилищно-коммунального хозяйства Московской области от 20.12.2019 № 735-РВ «Об утверждении нормативов накопления твердых коммунальных отходов для индивидуальных жилых домов на территории Московской области».

Таблица 4.1. Нормативы накопления твердых коммунальных отходов

N	Наименование категории объектов	Расчетная единица, в отношении которой устанавливается норматив	Годовой норматив накопления отходов, м ³
1.	Объекты общественного назначения		
1.1.	Административные здания, учреждения, конторы	1 сотрудник	0,87
2.	Предприятия транспортной инфраструктуры		
2.1.	Автосервисы	1 машино-место	1,20
2.2.	Авто и ж/д станции	1 пассажир	1,51
3.	Дошкольные и учебные заведения		
3.1.	Дошкольные образовательные учреждения	1 ребенок	0,39
3.2.	Общеобразовательные учреждения	1 учащийся	0,19
4.	Культурно-развлекательные, спортивные учреждения		
4.1.	Клубы, кинотеатры, концертные залы, театры, спортивные арены, стадионы	1 место	0,14
4.2.	Выставочные залы, музеи	1 кв. метр	0,06
4.3.	Пансионаты, дома отдыха, туристические базы	1 место	2,71
4.4.	Парки	1 кв. метр	0,01

5.	Предприятия общественного питания		
5.1.	Кафе, рестораны, бары, закусочные, столовые	1 место	2,07
6.	Предприятия службы быта		
6.1.	Гостиницы	1 место	1,09
6.2.	Парикмахерские, косметические салоны, салоны красоты	1 место	1,60
7.	Предприятия в сфере похоронных услуг		
7.1.	Кладбища	1 место	0,09
8.	Садоводческие кооперативы, садово-огородные товарищества	1 участник (член)	0,76
9.	Домовладения		
9.1.	Многоквартирные дома	1 кв. метр площади	0,087
9.2.	Индивидуальные жилые дома	1 кв. метр площади	0,064
9.3.	КГО МКД	1 кв. метр площади	0,027
9.4.	КГО ИЖС	1 кв. метр площади	0,027

Расчетный объем образования ТКО от жилого фонда на существующее положение составляет 470621,52 м³ в год.

Расчетный объем образования ТКО от юридических лиц составляет 175279,48 м³ в год.

Таблица 4.2. Ориентировочный расчет объема образования ТКО по жилому фонду городского округа Истра в 2020 году

№ п/п	Муниципальное образование	Объемы образования ТКО (в месяц), м³/мес			Объемы образования ТКО (в год), м³/год		
		Всего	МКД	ИЖС	Всего	МКД	ИЖС
1	Городской округ Истра	39218,46	28216,48	11001,98	470621,52	338597,76	132023,76

Таблица 4.3. Ориентировочный расчет объема образования ТКО от юридических лиц (производство, коммерция, объекты социальной инфраструктуры) городского округа Истра в 2020 г.

№ п/п	Объект образования ТКО	Объем образования ТКО (в год), м³
1.	Юридические лица (производство и коммерция, социальная инфраструктура)	175279,48
2.	СНТ	88918,56
	Всего:	264198,04

Таблица 4.4. Расчет объемов образования ТКО от населения городского округа Истра (2025 г.)

№ п/п	Муниципальное образование	Площадь жилого фонда, м2			Годовой норматив накопления ТКО м³/м²		Объемы образования ТКО, м³/год		
		Всего	МКД	ИЖС	МКД	ИЖС	Всего	МКД	ИЖС
1	Городской округ Истра	8242400	3735400	4507000	0,09135	0,0672	644099,19	341228,8	302870,4

Таблица 4.5. Расчет объемов образования ТКО от населения городского округа Истра (2040 г.)

№ п/п	Муниципальное образование	Площадь жилого фонда, м2			Годовой норматив накопления ТКО м³/м²		Объемы образования ТКО, м³/год		
		Всего	МКД	ИЖС	МКД	ИЖС	Всего	МКД	ИЖС
1	Городской округ Истра	9267600	4402900	4864700	0,1044	0,0768	833271,72	459662,8	373609

Таблица 4.6. Расчет объема образования ТКО от объектов социальной инфраструктуры на I очередь (2025г.)

№ п/п	Наименование организаций	Единица измерения	Количество	Прогнозная норма (2025) накопления отходов		Годовой объем образования ТКО		Суточный объем образования ТКО	
				м³/ед.изм. в год	Плотность, кг/м³	м³	масса, т	м³	масса, т
1.	Больницы	на 1 койко-место	1529	0,735	173,4	1123,82	194,87	3,08	0,53
2.	Поликлиники	на 1 посещение	669250	0,01575	173,4	10540,69	1827,76	28,88	5,01
3.	ДСЮШ и ДШИ	на 1 учащегося	9576	0,1995	173,4	1910,41	331,27	5,23	0,91
4.	Детские дошкольные учреждения	на 1 место	8740	0,4095	173,4	3579,03	620,60	9,81	1,70
5.	Общеобразовательные школы	на 1 учащегося	24083	0,1995	173,4	4804,56	833,11	13,16	2,28
6.	Социально-реабилитационные центры и интернаты	на 1 место	0	0,9135	173,4	0	0	0	0

7.	Центр социального обслуживания населения	на 1 сотрудника	0	0,9135	173,4	0	0	0	0	0
8.	Продовольственные магазины	на 1 м ² торг. пл.	0	1,197	173,4	0	0	0	0	0
9.	Промтоварные магазины	на 1 м ² торг. пл.	0	1,197	173,4	0	0	0	0	0
10.	Смешанные магазины	на 1 м ² торг. пл.	257900	1,197	173,4	308706,30	53529,67	845,77	146,66	
11.	Рынки	на 1 м ² общ. пл.	0	1,197	173,4	0	0	0	0	
12.	Рестораны, кафе, закусочные, столовые	на 1 пос. место	6788	2,1735	173,4	14753,72	2558,29	40,42	7,01	
13.	Бани	на 1 место	278	0,105	173,4	29,19	5,06	0,08	0,01	
14.	Клубы, дворцы культуры, библиотеки	на 1 пос. место	5711	0,147	173,4	839,52	145,57	2,30	0,40	
15.	Спортивные стадионы, спортзалы	на 1 место	15000	0,147	173,4	2205,00	382,35	6,04	1,05	
16.	Административные учреждения, офисы	на 1 сотрудника	8500	0,9135	173,4	7764,75	1346,41	21,27	3,69	
17.	Отделения связи	на 1 сотрудника	3000	0,9135	173,4	2740,50	475,20	7,51	1,30	
18.	Банки	на 1 сотрудника	4000	0,9135	173,4	3654,00	633,60	10,01	1,74	
	Всего:					362651,48	62883,77	993,57	172,28	
	КГО-5% от ТКО					18132,57	3144,19	49,68	8,61	
	Всего ТКО и КГО					380784,05	66027,95	1043,24	180,90	

Таблица 4.7. Расчет объема образования ТКО от объектов социальной инфраструктуры на расчетный срок (2040 г.)

№ п/п	Наименование организаций	Единица измерения	Количество	Прогнозная норма (2040)		Годовой объем образования ТКО		Суточный объем образования ТКО	
				м ³ /ед.изм. в год	Плотность, кг/м ³	м ³	масса, т	м ³	масса, т
1.	Больницы	на 1 койко-место	1529	0,854	173,4	1305,77	226,42	3,58	0,62
2.	Поликлиники	на 1 посещение	844250	0,0183	173,4	15449,78	2678,99	42,33	7,34
3.	ДСЮШ и ДШИ	на 1 учащегося	10776	0,2318	173,4	2497,88	433,13	6,84	1,19
4.	Детские дошкольные учреждения	на 1 место	12270	0,4758	173,4	5838,07	1012,32	15,99	2,77
5.	Общественно-образовательные школы	на 1 учащегося	26283	0,2318	173,4	6092,40	1056,42	16,69	2,89
6.	Социально-реабилитационные центры и интернаты	на 1 место	0	1,0614	173,4	0	0	0	0
7.	Центр социального обслуживания населения	на 1 сотрудника	0	1,0614	173,4	0	0	0	0
8.	Продовольственные магазины	на 1 м ² торг. пл.	0	1,3908	173,4	0	0	0	0
9.	Промтоварные магазины	на 1 м ² торг. пл.	0	1,3908	173,4	0	0	0	0
10.	Смешанные магазины	на 1 м ² торг. пл.	307900	1,3908	173,4	428227,32	74254,62	1173,23	203,44
11.	Рынки	на 1 м ² общ. пл.	0	1,3908	173,4	0	0	0	0
12.	Рестораны, кафе, закусочные, столовые	на 1 пос. место	7588	2,5254	173,4	19162,74	3322,82	52,50	9,10
13.	Баня	на 1 место	278	0,122	173,4	33,92	5,88	0,09	0,02
14.	Клубы, дворцы культуры, библиотеки	на 1 пос. место	5711	0,1708	173,4	975,44	169,14	2,67	0,46

15.	Спортивные стадионы, спортзалы	на 1 место	20000	0,1708	173,4	3416,00	592,33	9,36	1,62
16.	Административные учреждения, офисы	на 1 сотрудника	9500	1,0614	173,4	10083,30	1748,44	27,63	4,79
17.	Отделения связи	на 1 сотрудника	3000	1,0614	173,4	3184,20	552,14	8,72	1,51
18.	Банки	на 1 сотрудника	4000	1,0614	173,4	4245,60	736,19	11,63	2,02
	Всего:					500512,39	86788,85	1371,27	237,78
	КГО-5% от ТКО					25025,62	4339,44	68,56	11,89
	Всего ТКО и КГО					525538,01	91128,29	1439,83	249,67

Таблица 4.8. Показатели суточного накопления ТКО от жилого фонда городского округа Истра

№ п/п	Муниципальное образование	На существующее положение				На первую очередь (2025 г.)				На расчетный срок (2040 г.)			
		Головой объем об-разованных ТКО, м3/год	Масса об-разованных ТКО, т/год	Суточный объем ТКО, м3/сут	Масса образо-ванных ТКО, т/сут	Головой объем об-разованных ТКО, м3/год	Масса об-разованных ТКО, т/год	Суточный объем ТКО, м3/сут	Масса образо-ванных ТКО, т/сут	Головой объем об-разованных ТКО, м3/год	Масса об-разованных ТКО, т/год	Суточный объем ТКО, м3/сут	Масса образо-ванных ТКО, т/сут
1	Городской округ Истра	462081,60	92416,32	1265,98	253,20	644099,19	128819,84	1764,66	352,93	833271,72	166654,34	2282,94	456,59

4.4. Расчет объемов отходов, образующихся при уборке улиц и дорог, площадей, тротуаров

Летние загрязнения на дорогах носят общее название - смет. Под сметом понимаются загрязнения, которые с помощью подметально-уборочных машин или вручную могут быть собраны с дорожных покрытий.

Основным из факторов, влияющим на засорение улиц, является интенсивность движения транспорта. На накопление смета и засорение улиц существенно влияют также благоустройство прилегающих улиц, тротуаров, мест выезда транспорта и состояние покрытий прилегающих дворовых территорий.

Нормы образования смета приняты в размере – 5 кг на 1 м² твердых покрытий улиц, площадей и парков в соответствии с Приложением К1 к СНиП 2.07.01-89* «Градостроительство. Планировка и застройка городских и сельских поселений».

Плотность уличного смета зависит от его состава и колеблется в пределах 0,6 - 1,6 т/м³ (в расчетах принимаем среднее значение 0,6 т/м³). Часть загрязнений, находящаяся во взвешенном состоянии в воздухе и смываемая с дорог дождевыми и талыми водами, не может быть с достаточной точностью учтена и в расчет количества загрязнений при назначении режимов уборки обычно не принимается.

Суточный объем уборочных работ (смет) - Q_{сут} согласно СНиП 2.07.01-89* определяем исходя из существующей площади твердых покрытий улиц, площадей и парков.

$$S_{\text{общ.}} = S_{\text{мех. убор.}} + S_{\text{руч. убор.}} \text{ (м}^2\text{)}$$

$$M = S_{\text{общ.}} \times 0,005 \text{ (тонн/год)}$$

$$V = M / 0,6 \text{ (м}^3\text{/год)}$$

S_{общ.} – площадь территории, убираемая при механизированной и ручной уборке, м²;

S_{мех. убор.} - площадь территории, убираемая при механизированной уборке, м²;

S_{руч. убор.} - площадь территории, убираемая при ручной уборке, м²;

M – количество смета, образовавшегося на убираемой территории, тонн/год;

V - годовой объем смета, образовавшегося на убираемой территории, тонн/год;

Таблица 4.9. Расчет образования смета

№ п/п	Наименование показателя	Ед. изм.	На первую очередь (2025 г.)	На расчетный срок (2040 г.)
1	Площадь проезжей части улиц, дорог с усовершенствованным покрытием, подлежащих механизированной уборке	м ²	6720000	6780000
2	Норма образования смёта	кг/м ²	5	5
3	Объем образования смёта	т/год	33600	33900
		м ³ /год	56000	56500

Объем образования смета на дорогах с усовершенствованным покрытием, подлежащих механизированной уборке в муниципальном образовании, на первую очередь составил 33600 т/год (56000 м³/год), на расчетный период - 33900 т/год (56500 м³/год). Смет вывозится для размещения на полигон ТКО.

Таблица 4.10. Расчетные объемы образования ТКО на территории городского округа Истра

№ п/п	Наименования показателя	м3/год	
		на 2025 г.	на 2040 г.
1	Объем образования ТКО от населения	644099,19	833271,72
2	Объем образования ТКО от объектов социальной инфраструктуры	362651,48	500512,39
3	ИТОГО	1006750,67	1333784,11
4	КГО	50337,53	66689,21
5	ТКО+КГО	1057088,20	1400473,32
6	Объем образования сметы	56000,0	56500,0
7	ВСЕГО	1113088,20	1456973,32

4.5. Раздельный сбор ТКО.

Раздельный сбор твердых коммунальных отходов предполагает накопление различных видов отходов в различных контейнерах, предназначенных для их сбора.

Раздельный сбор отходов осуществляется с использованием двухконтейнерной системы и заключается в разделении отходов на стадии сбора на две составляющие: полезные вторичные компоненты, пригодные для повторного использования (полимерные отходы, бумага и картон, металл, стекло и пр.) и прочие отходы (пищевые и растительные отходы, прочие виды отходов). Таким образом, не происходит смешивание и загрязнение ценных компонентов пищевыми отходами, а вторсырье, собираемое отдельно, остается более высокого качества, чем смешанное. Двухконтейнерная система сбора твердых коммунальных отходов имеет следующие преимущества:

- уменьшение необходимой площади земельного участка для организации контейнерной площадки;

- снижение затрат на обустройство контейнерной площадки;

- снижение затрат на приобретение и обслуживание контейнерного парка;

- снижение затрат на транспортирование отходов за счет сокращения количества транспортных средств и логистических маршрутов для сбора отходов.

С учетом существующих технологических возможностей по сортировке отходов двухконтейнерная система раздельного сбора отходов экономически более эффективна, чем многоконтейнерная система сбора отходов.

Московская область с 1 января 2019 года перешла на систему раздельного сбора отходов. Регион стал первым в стране, где в каждом муниципалитете внедрен раздельный сбор мусора.

Стандарт: двухконтейнерная система сбора отходов



Рис. 4.2. Стандарт: двухконтейнерная система сбора отходов

Стандарт раздельного сбора отходов на территории МО



Рис. 4.3. Стандарт раздельного сбора отходов на территории МО

Раздельное накопление ТКО организуется региональным оператором по вывозу ТКО.

В соответствии в Распоряжением Министерства экологии и природопользования Московской области от 09.10.2018 №608-рм при раздельном накоплении ТКО из

ТКО выделяются сухие отходы, подлежащие утилизации, а именно: бумага, картон, пластик, полиэтилен, металл, стекло, - годные к вторичной переработке, не загрязненные пищевыми отходами.

Сухие отходы размещаются в одном контейнере с синей цветовой идентификацией. Смешанные отходы, размещаются в контейнере с серой цветовой идентификацией.

Каждая контейнерная площадка на территории МКД городского округа оборудуется отдельным контейнером для сухих отходов, годных к переработке, и контейнерами для смешанных отходов.

4.6. Методы сбора и удаления отходов.

Основными этапами системы обращения с отходами производства и потребления являются:

1 Сбор - деятельность, связанная с изъятием отходов в течение определенного времени из мест их образования, для обеспечения последующих работ по обращению с отходами.

2 Транспортирование отходов — деятельность, связанная с перемещением отходов между местами или объектами их образования, накопления, хранения, утилизации, захоронения и/или уничтожения.

3 На третьем этапе могут производиться различные технологические операции и процедуры переработки и захоронения. Особняком стоят операции утилизации и рециклинга, которые представляют собой совокупность процессов деятельности по обращению с отходами производства и потребления. Следует отметить, что рециклинг является более емким и широким понятием, чем утилизация.

Действующая в РФ система государственного регулирования обращения с отходами базируется на принципах предотвращения образования отходов, минимизации количества отходов в источнике их образования, максимального их вовлечение в хозяйственный оборот и вторичного использования, экологически безопасного размещения и захоронения отходов, обеспечения экологической безопасности деятельности по обращению с отходами.

Наиболее важным этапом при создании оптимальной системы обращения с отходами является выбор основных приоритетов, заложенных в систему:

1 Создание системы и концептуальное руководство ее работой. Система обращения с отходами в отдельном населенном пункте не может удовлетворительно функционировать без руководящего участия властных структур, которые должны выступать не только в качестве организатора, но и в качестве контролера функционирования такой системы:

Сбор, транспортирование, сортировка, утилизация и все остальные технологические операции, производимые с отходами, следует осуществлять с использованием наиболее удачных достижений передовой отечественной мировой науки и техники.

2 Контроль за перемещением отходов.

3 Развитие рынка вторичных ресурсов.

4 Рациональная тарифная политика. В условиях рыночной экономики тариф-

ная политика может являться существенным рычагом воздействия на функционирование системы обращения с отходами с помощью рационально выбранных тарифов использование устаревших методов сбора, транспортирования и размещения отходов, приводящих к загрязнению окружающей среды и к потерям вторичных ресурсов, могут и должны стать экономически невыгодными.

5 Формирование общественного мнения. Административные усилия в сфере обращения с отходами не дадут желаемого результата, если они не будут поняты и поддержаны большинством проживающего населения. Обсуждение природоохранных проблем и принятие решений по ним должно происходить с участием населения и строиться на основе консенсуса. Для его достижения необходим некий минимум знаний по обсуждаемым проблемам. Поэтому необходимо постоянно осуществлять пропаганду знаний по основным вопросам природопользования, в том числе и по рациональному обращению с отходами.

Сбор и транспортировка ТКО

Сбор ТКО на территории муниципальных образований должен производиться в соответствии с требованиями СанПиН 42-128-4690-88 «Санитарные правила содержания территории населенных мест» с учетом конкретных условий:

- численности и плотности проживания населения в населенных пунктах;
- уровня благоустройства жилищного фонда (наличие канализации, централизованного отопления, этажности застройки, наличие мусоропровода);
- сезонности;
- архитектурно-планировочной композиции;
- перспективы развития жилой застройки;
- экономических возможностей.

Сбор и удаление твердых коммунальных отходов в городском округе предлагается осуществлять по централизованной планово-регулярной системе, в которую должна быть включена вся территория муниципального образования, вся социальная инфраструктура и производственные предприятия. Налаженная планово-регулярная система должна обеспечить регулярный и бесперебойный вывоз всех образующихся от населения и объектов инфраструктуры ТКО на специально созданные для этих целей объекты переработки и утилизации.

Планово-регулярная система включает:

- сбор, временное хранение и удаление бытовых отходов с территорий жилых домов и организаций в сроки, указанные в санитарных правилах;
- обезвреживание и/или утилизацию бытовых отходов.

Организация планово-регулярной системы и режим удаления твердых коммунальных отходов определяются региональным оператором по обращению с ТКО.

Мероприятия по рациональному сбору, быстрому удалению, надежному обезвреживанию и экономически целесообразной утилизации отходов в соответствии с требованиями санитарных норм и правил.

- Обеспечение наличия достаточного количества мусоросборников на контейнерных площадках для сбора ТКО, в том числе увеличение их числа в связи с ростом фактической нормы накопления ТКО, но не более 10 контейнеров для накопления ТКО, в том числе для раздельного накопления ТКО, и 2 бункеров для накопления КГО

- обеспечение в достаточном количестве специальных (сетчатых) контейнеров для раздельного сбора мусора;

- обеспечение в достаточном количестве мусоровозной техникой, своевременный ремонт и техническое обслуживание спецтехники;

- закрепление зон ответственности за мусоровывозящими компаниями (МВК);

- организовать места для сбора крупногабаритных отходов на имеющихся контейнерных площадках и обеспечить спецтехнику для вывоза КГО не реже 1 раза в неделю;

- разработка и утверждение графиков сбора и вывоза ТКО и организация контроля за их исполнением;

- организация учета движения твердых коммунальных отходов на всех этапах с момента сбора и до момента утилизации;

- оптимизация логистики обращения с ТКО за счет диспетчеризации и внедрения систем спутниковой навигации.

Мероприятия по очередности планово-регулярной очистки в районах существующей застройки в соответствии с требованиями п.1.6. СанПиН 42-128-4690-88.

В соответствии с п. 1.6. СанПиН 42-128-4690-88 в районах существующей застройки очередность планово-регулярной очистки устанавливается по согласованию с местными органами и учреждениями санэпидслужбы (Роспотребнадзор). Во вновь застраиваемых жилых микрорайонах централизованная планово-регулярная очистка должна быть организована к моменту ввода зданий в эксплуатацию.

В соответствии с п.1.8. СанПиН 42-128-4690-88 планово-регулярную очистку следует проводить по договорам-графикам, составленным между организацией, производящей удаление отходов и жилищным органом по согласованию с учреждениями санэпидслужбы.

Одним из основных мероприятий должна стать разработка и утверждение графиков сбора и вывоза ТКО, а также организация контроля за их исполнением.

Предлагаются следующие приоритеты (в порядке убывания) при определении очередности планово-регулярной очистки в районах существующей застройки:

- 1) Многоэтажный и среднеэтажный многоквартирный жилой фонд;
- 2) Малоэтажный многоквартирный жилой фонд;
- 3) Дома частного сектора.

Кроме того, при разработке графиков предлагаются следующие приоритеты (в порядке убывания) при определении очередности планово-регулярной очистки объектов:

- 1) Жилой фонд;
- 2) Объекты социальной инфраструктуры;
- 3) Предприятия

При разработке маршрутных графиков необходимо предусмотреть обеспечение шумового комфорта для жителей (СанПиН 42-128-4690-88 п. 1.12). Работы по вывозу ТКО придомовых территорий следует производить не ранее 7 часов и не позднее 23 часов.

Предлагаемая система сбора ТКО

Основными системами сбора и удаления твердых коммунальных отходов являются контейнерная (с использованием мусоросборников) и бесконтейнерная или бестарная (без использования уличных мусоросборников, сигнальный способ сбора, «поквартирная» система удаления твердых коммунальных отходов).

На практике бестарная система удаления отходов имеет один недостаток - невозможно составить маршрут и график движения машины, чтобы время сбора ТКО было удобно всем жителям.

В соответствии с п. 2.2.2. СанПиН 42-128-4690-88 для сбора твердых коммунальных отходов следует применять в благоустроенном жилищном фонде стандартные металлические контейнеры.

Нерационально применять бесконтейнерную систему в многоэтажной благоустроенной жилой застройке. В виде исключения, возможно осуществлять бесконтейнерный сбор отходов в одно - двухэтажных домах. В этом фонде может быть организована система сбора отходов путем заезда собирающего мусоровоза в определенные дни и часы, когда жители выгружают отходы в мусоровоз из внутриквартирных/внутридомовых сборников.

Контейнерная система сбора отходов бывает 2-х видов:

- система сменяемых сборников отходов (с применением контейнерного мусоровоза). При системе сменяемых сборников отходов (контейнерная система) заполненные контейнеры различного объема следует погружать на мусоровоз, а взамен оставлять порожние чистые контейнеры.

- система несменяемых сборников отходов (с применением кузовного мусоровоза). При системе несменяемых сборников твердые бытовые отходы из контейнеров необходимо перегружать в мусоровоз, а сами контейнеры оставлять на месте. Несменяемые контейнеры необходимо устанавливать на специальных площадках на территории домовладений или других обслуживаемых объектов.

Порядок сбора и удаления коммунальных отходов определяется местными условиями, основными из которых являются:

- этажность и плотность застройки;
- наличие и тип применяемых спецмашин и сборников отходов;
- принятый способ обезвреживания и утилизации отходов.

Для жилого фонда городского округа Истра рекомендуется 100% контейнерная система сбора ТКО с несменяемыми сборниками.

Периодичность вывоза при общем сборе ТКО

Сбор и вывоз твердых коммунальных отходов следует осуществлять в соответствии с санитарно-гигиеническими требованиями СанПиН 42-128-4690-88 «Санитарные правила содержания территорий населенных мест» и удалять ежедневно независимо от дня недели, в том числе в выходные и праздничные дни: холодное время года (при температуре -5° и ниже) должен быть не более трех суток, в теплое время (при плюсовой температуре свыше $+5^{\circ}$) не более одних суток (ежедневный вывоз).

С территорий некоммерческих организаций: (садоводческих, огороднических и дачных объединений граждан, гаражно-строительных кооперативов) по мере накопления, но не реже 1 раза в неделю - за исключением зимнего периода. Может потребоваться дополнительное согласование с местными органами Федеральной службы по надзору в сфере защиты прав потребителей и благополучия человека периодически вывоза отходов.

Сбор КГО

В соответствии с п. 3.7.15 «Правил и норм технической эксплуатации жилищного фонда», утвержденных Постановлением Госстроя РФ от 27 сентября 2003 г. № 170 крупногабаритные отходы старая мебель, велосипеды, остатки от текущего ремонта квартир и т.п. должны собираться на специально отведенных площадках или в бункеры-накопители и по заявкам организаций по обслуживанию жилищного фонда вывозиться мусоровозами для крупногабаритных отходов или обычным грузовым транспортом.

Для сбора и промежуточного складирования крупногабаритных отходов предлагается использовать сменяемые бункера-накопители (7,5 - 8,5 м³).

Один бункер позволяет обслужить в среднем от 900 до 2700 жителей в зависимости от периодичности вывоза отходов.



Рис. 4.4. Бункер-накопитель для сбора КГО

Расчет бункеров - накопителей на первую очередь и расчетный срок представлен в разделе 4.21.

Маршруты работы спецавтотранспорта (составление маршрутных графиков)

Маршрутизация движения собирающего мусоровозного транспорта осуществляется для всех объектов, подлежащих регулярному обслуживанию. За маршрут сбора отходов принимается участок движения собирающего мусоровоза по обслуживаемому району от начала до полной загрузки машины.

Своевременность удаления твердых коммунальных отходов достигается детальной разработкой маршрутов движения спецавтотранспорта, предусматривающих

последовательный порядок передвижения транспортной единицы от объекта к объекту в пределах одной поездки (т.е. до полного заполнения машины).

Маршруты движения спецавтотранспорта составляют в форме маршрутных карт и графиков. Графики работы спецавтотранспорта, утверждаемые руководителем специализированного предприятия, выдают водителям, а также направляют в жилищно-эксплуатационные организации и в санитарно-эпидемиологическую станцию. Все маршруты разрабатывают в графической и текстовой формах. Графическая форма маршрутов сбора ТКО - это нанесенные на план городского округа линии движения соответствующих мусоровозов с указанием начального и конечного пунктов сбора, а также направления движения. Текстовая форма маршрута сбора ТКО - это последовательное перечисление адресов домовладений, обслуживаемых за один рейс мусоровоза до его максимального заполнения. В маршрутных картах должны быть установлены наиболее рациональное направление движения машин, дистанция нулевых (от места стоянки машин до места работы) и холостых пробегов.

Маршрутные карты и маршрутные графики разрабатываются коммунальными организациями, осуществляющими сбор и вывоз ТКО и КГО.

В дополнение к маршрутам движения мусоровозов разрабатывают подробный график (расписание) движения, который позволяет в любое время определить, где находится мусоровозная машина, какое домовладение она обслуживает, когда должна прибыть на конечный пункт маршрута или к месту разгрузки, когда приступит к следующему маршруту.

Маршруты сбора ТКО и графики движения пересматривают в процессе эксплуатации мусоровозов, а также при изменении местных условий: уменьшении или увеличении образования ТКО; изменении состава обслуживаемых объектов; изменении условий движения на участке, при смене типа собирающих мусоровозов или смене системы сбора ТКО.

При разработке маршрутов движения спецавтотранспорта необходимо располагать следующими исходными данными:

- подробной характеристикой подлежащих обслуживанию объектов и района обслуживания в целом;

- сведениями о накоплении коммунальных отходов по отдельным объектам, состоянии подъездов, интенсивности движения по отдельным улицам, о планировке кварталов и дворовых территорий, местоположении объектов обезвреживания и переработки коммунальных отходов;

- по каждому участку должны быть данные о числе установленных сборников отходов.

Для составления маршрутов сбора и графиков движения обслуживаемые домовладения объединяют в группы с общим накоплением ТКО за период между двумя заездами мусоровоза, равным количеству отходов, которое мусоровоз может вывезти за одну поездку.

Численность жителей, обслуживаемых мусоровозом на маршруте сбора, можно определить по следующей формуле:

$$T = O/H,$$

где O - объем ТКО, вывозимых мусоровозом за одну поездку, л;

H - среднесуточная норма накопления ТКО в расчете на одного жителя, л.

Ниже приведена эксплуатационная характеристика собирающих мусоровозов. Если вывоз ТКО производится через день, то накапливание отходов возрастает вдвое, а значит, соответственно должен быть сокращен размер обслуживаемого района.

Таблица 4.11. Эксплуатационная характеристика собирающих мусоровозов

Дальность вывоза, км	КО-449-12	Мусоровоз на базе КамАЗ
10	1,3/7,2	1,3/7,2
15	1,3/7,2	1,3/7,2
20	1,7/5,6	1,7/5,6
25	1/5,6	1/5,6
30	1,5/5,6	1,5/5,6
35	1/5,6	1/5,6

Примечание. В числителе дроби - число ездов за смену при коэффициенте использования рабочего времени 0,9; а знаменателе - часовая производительность, м³/ч.

Протяженность маршрутов по удалению отходов зависит от архитектурно-планировочной композиции городского округа, размещения ремонтных баз, стоянок спецавтотранспорта, мусороперегрузочных станций, предприятий по обезвреживанию и других служб санитарной очистки.

Для разработки маршрутов сбора и графиков движения мусоровозов необходимо располагать следующими исходными данными: подробной характеристикой подлежащих обслуживанию объектов (накопление ТКО по каждому объекту, число и вместимость установленных сборников, места их расстановки, а также состояние подъездов к ним, освещение); подробной характеристикой района обслуживания (правила и интенсивность движения по отдельным улицам и внутриквартальным проездам, планировка кварталов и дворовых территорий и т.д.); режимом работы транспорта. При выборе режима работы мусоровозного транспорта следует учитывать, что продолжительность работы водителей может устанавливаться не более 1,5 смены.

Разработка маршрутов сбора ТКО может производиться специалистами на основе опыта и определенных правил (эвристический способ) или с применением математического моделирования процесса сбора ТКО.

При эвристическом способе маршрутизации необходимо учитывать следующее:

- маршрут сбора должен быть компактным и непрерывным, причем, повторные пробеги мусоровозов по одним и тем же улицам следует сводить к минимуму;
- начальный пункт маршрута сбора следует располагать возможно ближе к спецавтохозяйству, если рабочий день начинается на этом маршруте;
- пункты сбора ТКО, находящиеся на дорогах с особо интенсивным движением и улицах с большим потоком пешеходов, нужно объединять в маршруты сбора, подлежащие обслуживанию до наступления часов "пик";
- маршрут сбора должен проходить в направлении к месту обезвреживания ТКО;

- на улицах с большим уклоном (более 12-15 %) процесс сбора должен идти под уклон;

- правые повороты в квартальных проездах используют по возможности (с целью исключения пересечений с встречным потоком транспорта и маневрирования на перекрестках);

- тупиковые улицы следует обслуживать таким образом, чтобы въезд на них осуществлялся правым поворотом; маршрут сбора должен предусматривать наличие резервных участков для заполнения мусоровоза в случае его недогрузки на основном маршруте.

- для обеспечения шумового комфорта жителей бытовые и пищевые отходы необходимо удалять из домовладений не ранее 7 часов и не позднее 23 часов;

- объединять все объекты по системам сбора твердых коммунальных отходов;

- при применении кузовных мусоровозов продолжать маршрут до полного заполнения кузова;

- при наличии нескольких мест обезвреживания обеспечить правильное закрепление маршрутов за соответствующими местами обезвреживания, предусматривая минимальные пробеги:

- время, затрачиваемое на выполнение маршрута, устанавливают путем хронометража на характерных участках или на основании нормативных данных в зависимости от типа мусоровоза, состава бригады и других факторов. При назначении маршрутов следует сохранять равномерную нагрузку на каждую транспортную единицу.

- маршрут сбора должен предусматривать наличие резервных участков для заполнения мусоровоза в случае его недогрузки на основном маршруте.

За каждой транспортной единицей закрепляют участок сбора с числом поездок, соответствующим производительности в смену, при этом, по возможности, сохраняют равномерную нагрузку на каждую транспортную единицу данного типа.

В дополнение к маршрутам движения мусоровозов целесообразно разрабатывать подробный график (расписание) движения, который позволяет в любое время определить, где находится мусоровозная машина, какой объект она обслуживает, когда должна прибыть на конечный пункт маршрута или к месту разгрузки, когда приступит к следующему маршруту. В настоящее время все большее применение находят системы спутникового слежения за автотранспортом, способные обеспечить и контроль спецтехники: контроль скорости, передвижения по запрещенным и разрешенным районам местности, фиксация контрольных точек маршрута и время прохождения, остановки, контроль топлива и т.д.

Система гораздо успешнее, чем человеческий фактор, решает задачи, слежения, охраны и контроля. Спутниковый мониторинг транспорта - самый надежный, качественный и многофункциональный вариант слежения. В России наиболее известны две спутниковых навигационных системы - ГЛОНАСС и GPS.

Установка таких систем позволит сделать деятельность по сбору и транспортировке ТКО максимально экономически выгодной и пресечь образование несанкционированных свалок, а значит дать и экологический эффект. Современные системы

спутникового слежения, предлагаемые на рынке, предназначены для контроля подвижных объектов в режиме реального времени. Данные о контролируемом транспортном средстве поступают непосредственно к диспетчеру системы мониторинга транспорта с задержкой не более 10 секунд при движении и 5 минут при простое транспорта. Кроме местоположения, система слежения и мониторинга транспорта позволяет контролировать в режиме реального времени скорость, направление движения, состояние подключенных датчиков: уровень и расход топлива, тревожная кнопка, зажигание, работа спецоборудования и т.д.

Периодически организовываются проверочные обкатки маршрутов, осуществляется контроль исполнения графиков, в процессе работы каждый график 1—2 раза в год проверяют и корректируют.

При изменении местных условий (устройство дополнительных контейнерных площадок, контейнеров, ремонте дорожных покрытий на одной из улиц и т.д.) маршруты корректируют.

Примеры прокладки маршрутов по улицам и кварталам различной конфигурации показаны на рис. 4.5., 4.6., 4.7. Эффективность маршрутизации может быть повышена за счет применения математического моделирования процесса сбора ТКО. За каждой транспортной единицей закрепляют участок сбора с числом поездок, соответствующим сменной производительности, при этом, по возможности, сохраняют равномерную нагрузку на каждую транспортную единицу данного типа.

На основании закрепленных маршрутов составляют график (сменное задание) работы мусоровозной машины, утверждаемый руководителем предприятия, который выдают водителю и направляют в жилищные организации и в территориальный отдел Роспотребнадзора для контроля.



Рис. 4.5. Пример прохождения маршрутов (н, к - соответственно начало и конец маршрута)



Рис. 4.6. Пример маршрута сбора ТКО с остановками для загрузки отходов: (а - с одной стороны улицы (для улиц с двусторонним движением); б - с двух сторон улицы (внутриквартальные проезды); - повторные проезды)

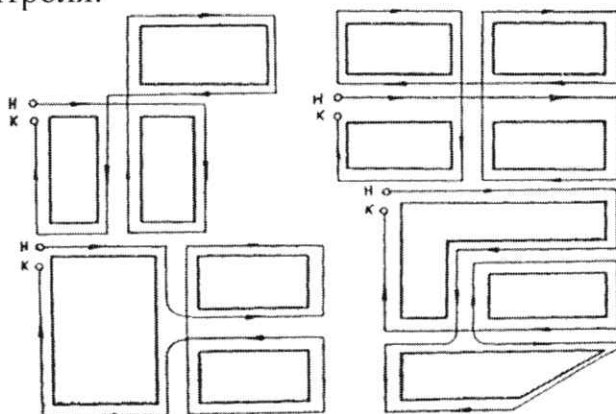

Рис. 4.7. Схема участка сбора ТКО ■ - место установки контейнеров

Оптимизация движения мусоровозов

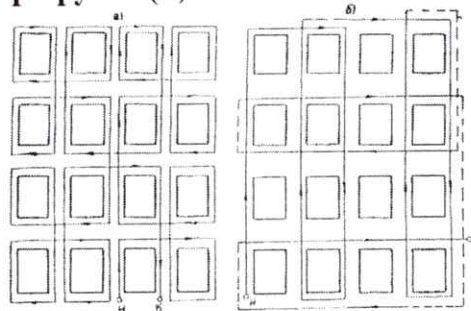
Инвентаризация мест накопления отходов позволит провести оптимизацию маршрутов движения собирающих мусоровозов с соблюдением всех требований санитарной очистки населенных мест, а также с учетом периодичности вывоза. В общем виде блок-схема маршрутизации перевозок мусора приведена на рис. 4.8.

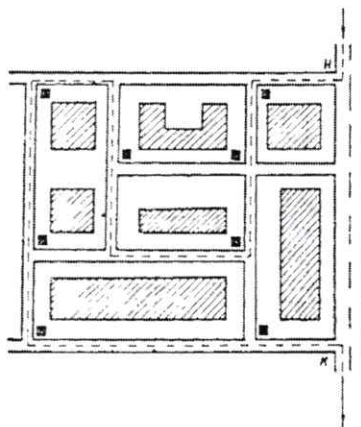

Рис. 4.8. Алгоритм оптимизации движения автотранспорта, перевозящего мусор, с минимальными транспортными издержками

4.7. Решения по конструкции контейнерных площадок, требования по их эксплуатации

Контейнеры

Контейнер для отдельного накопления сухих отходов представляет собой опорожняемый металлический сетчатый контейнер емкостью 0,7 – 1,1 куб.м. синего цвета, который выгружается с помощью мусоровоза с задней загрузкой.

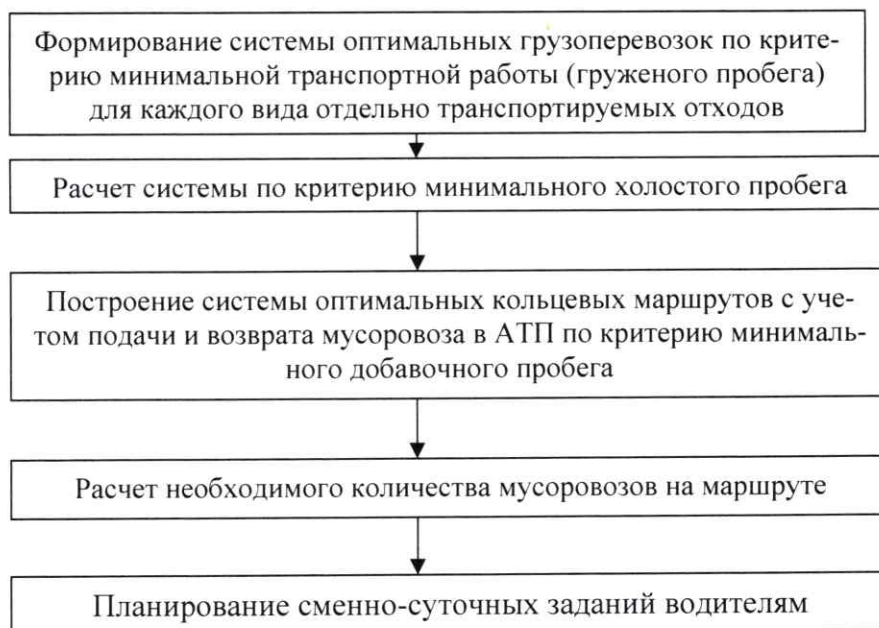
В целях недопущения частичного изъятия ценных видов ТКО, накапливаемых отдельно, контейнер для сухих отходов оборудуется замком или запирающим устройством.

Контейнер для раздельного накопления ТКО имеет маркировку, соответствующую разработанному Минэкологии Московской области единому стандарту оформления системы раздельного накопления ТКО на территории Московской области (далее – Стандарт РСО) с содержанием информации о видах ТКО, подлежащих накоплению в соответствующем контейнере.



Рис. 4.9. Контейнер для раздельного накопления сухих отходов

Необходимое количество контейнеров на контейнерной площадке и их вместимость определяются исходя из нормативов накопления отходов.

Количество и объем контейнеров могут быть изменены по заявлению собственников помещений в многоквартирном доме и индивидуальных жилых домов, либо уполномоченным собственниками лицом, осуществляющим управление многоквартирным домом, при этом уменьшение количества контейнеров для несортированных ТКО допускается только при условии осуществления такими лицами раздельного накопления ТКО.

Количество контейнеров, необходимых для накопления (в том числе раздельного накопления) ТКО образуемых юридическими лицами и индивидуальными предпринимателями, определяются исходя из установленных нормативов накопления ТКО и в соответствии с условиями договора об оказании услуг по обращению с ТКО.

Контейнер для смешанных отходов представляет собой опорожняемый контейнер емкостью 0,7 – 1,1 куб. м., серого цвета, который выгружается с помощью мусоровозов с задней загрузкой.

При выборе контейнеров для смешанных видов отходов соблюдаются следующие требования СанПиН 2.1.2.2645-10 «Санитарно-эпидемиологические требования к условиям проживания в жилых зданиях и помещениях. Санитарно-эпидемиологические правила и нормативы» и СанПиН 42-128-4690-88 «Санитарные правила содержания территорий населенных мест»:

- наличие крышек для предотвращения распространения запахов, растаскивания отходов животными, распространения инфекций, сохранения ресурсного потенциала отходов, предотвращения обводнения отходов;
- оснащение колесами, что позволяет выкатывать контейнер для опорожнения при вывозе мусороуборочной техникой с задней загрузкой;
- прочность, огнеупорность, сохранение прочности в холодный период года;
- низкие адгезионные свойства (с целью предотвращения примерзания и прилипания отходов).

В контейнерах, предназначенных для накопления (в том числе отдельного накопления) ТКО запрещается складировать горящие, раскаленные или горячие отходы, крупногабаритные отходы, снег и лед, жидкие вещества, биологически и химически активные отходы, снег и лед, жидкие вещества, биологически и химически активные отходы, осветительные приборы и электрические лампы, содержащие ртуть, батареи и аккумуляторы, медицинские и биологические отходы, а также иные отходы, которые могут причинять вред жизни и здоровью лиц, осуществляющих погрузку (разгрузку) контейнеров, повредить контейнеры, мусоровозы или нарушить режим работы объектов по обработке, утилизации, обезвреживанию, размещению ТКО.



Рис. 4.10. Контейнер для смешанных отходов

Конструкция контейнерных площадок

Контейнерные площадки имеют твердое бетонное или асфальтовое покрытие, с уклоном в сторону проезжей части удобным для выкатывания контейнеров к мусоровозам, а также для удобства подъезда к контейнерам маломобильных групп населения. Также необходимо наличие подъездного пути с твердым покрытием для автотранспорта.

Обустройство контейнерной площадки включает в себя:

- ограждение с 3-х сторон высотой не менее 1,5 метров, зеленого цвета (профнастил, сетка или смешанное профнастил/сетка (от уровня крышки контейнера до крыши));

- ограничение бордюром и зелеными насаждениями (кустарниками) по периметру;

- крышу для минимизации попадания атмосферных осадков.

Оформление (бренди́рование табличек, баннеров и пр.) контейнерных площадок осуществляется в соответствии со Стандартом РСО с содержанием информации о видах ТКО, подлежащих накоплению на соответствующей контейнерной площадке, а также иметь сведения о сроках вывоза ТКО, сведения об организации, осуществляющей транспортирование ТКО от места их накопления.



Рис. 4.11. Стандарт контейнерной площадки

Требования к контейнерным площадкам
Распоряжение Министерства экологии Московской области от 09.10.2018 № 608-РМ

- 1 Ограждение с 3-х сторон с высотой не менее 1,5 метра;
- 2 Крыша для минимизации попадания атмосферных осадков;
- 3 Твердое бетонное или асфальтное покрытие основания;
- 4 График вывоза отходов с указанием наименования и контактов регионального оператора;



Рис. 4.12. Требования к контейнерным площадкам



Рис. 4.13. Вариант обустройства контейнерной площадки

Ориентировочные размеры контейнерной площадки в зависимости от количества контейнеров на площадке приведены в таблице 4.12.

Таблица 4.12. Размеры площадок под мусоросборники

Площадка под мусоросборник	Длина, м	Ширина, м	Площадь, кв.м	Длина ограждения, м	Высота ограждения, м	Площадь ограждения, м
1 контейнер	3,0	3,0	9,0	8,9	1,5	13,35
2 контейнера	4,3	3,0	12,9	10,2	1,5	15,3
3 контейнера	5,6	3,0	16,8	11,5	1,5	17,25
4 контейнера	7,0	3,0	21,0	12,9	1,5	19,35
5 контейнеров	8,3	3,0	24,9	14,2	1,5	21,3
Бункер	5,5	3,85	21,175	13,18	1,5	19,77

4.9. Создание и содержание контейнерных площадок для сбора ТКО

В соответствии с ч.4 статьи 8 Федерального закон от 24.06.1998 N 89-ФЗ (ред. от 25.12.2018) "Об отходах производства и потребления" к полномочиям органов местного самоуправления городских округов в области обращения с твердыми коммунальными отходами относятся:

создание и содержание мест (площадок) накопления твердых коммунальных отходов, за исключением установленных законодательством Российской Федерации случаев, когда такая обязанность лежит на других лицах.

Органы местного самоуправления создают места (площадки) накопления твердых коммунальных отходов путем принятия решения в соответствии с требованиями правил благоустройства такого муниципального образования, требованиями законодательства Российской Федерации в области санитарно-эпидемиологического благополучия населения и иного законодательства Российской Федерации, устанавливающего требования к местам (площадкам) накопления твердых коммунальных отходов.

В случае если в соответствии с законодательством Российской Федерации обязанность по созданию места (площадки) накопления твердых коммунальных отходов лежит на других лицах, такие лица согласовывают создание места (площадки) накопления твердых коммунальных отходов с органом местного самоуправления (далее соответственно - заявитель, уполномоченный орган) на основании письменной заявки, форма которой устанавливается уполномоченным органом (далее - заявка).

В соответствии с п. 3.7.1 «Правил и норм технической эксплуатации жилищного фонда», утвержденных Постановлением Госстроя РФ от 27 сентября 2003 г. №170 организации по обслуживанию жилищного фонда обязаны обеспечивать:

- установку на обслуживаемой территории сборников для твердых отходов;
- своевременную уборку территории и систематическое наблюдение за ее санитарным состоянием;
- организацию вывоза отходов и контроль за выполнением графика удаления отходов;
- свободный подъезд и освещение около площадок под установку контейнеров и мусоросборников;
- содержание в исправном состоянии контейнеров и мусоросборников для отходов (кроме контейнеров и бункеров, находящихся на балансе других организаций) без переполнения и загрязнения территории.

Мероприятия по мойке и дезинфекции мусоросборников и мусоровозного транспорта

Одним из важнейших звеньев планово-регулярной очистки домовладений является мойка, а при необходимости и дезинфекция контейнеров.

При разгрузке контейнеров часть отходов остается на днище и стенках сборников, привлекая насекомых, птиц и грызунов, способствуя распространению специфического запаха.

Мойка и дезинфекция контейнеров проводится региональным оператором при среднесуточной температуре от + 5 градусов.

Дезинсекция и дезинфекция контейнеров должны проводиться один раз в 10 дней.

Мойку организуют в мусороприемных камерах, имеющих подвод воды и приемный люк канализационной сети, а там, где мойку организовать нельзя, используют специальную моечную машину. Контейнеры моют сразу же после их опорожнения, поэтому моечная машина следует непосредственно за мусоровозом.

Учитывая, что основной системой удаления отходов является система несменяемых сборников, когда опорожненные контейнеры остаются на месте, мойка контейнеров, располагаемых на контейнерных площадках, может осуществляться специальными машинами. Оборудование машины представляет собой резервуары для технологической и отработанной воды, за которыми в задней части машины имеется специальная моечная камера. Подача контейнера в камеру осуществляется специальным подъемным устройством, обеспечивающим механизацию процесса захвата контейнера, его перемещение в моечную камеру и установку вымытого контейнера на площадку.

Мойка осуществляется с помощью системы специальных сопел. Загрязнения смываются струями воды и скапливаются в специальном отсеке для шлама, расположенном на дне моечной камеры. По мере необходимости производится слив отработанной воды в сеть фекальной канализации (или на сливной станции) и опорожнение отсека для шлама.

Российским производителем НПК «Москоммаш» разработана моющая машина ТГ-100А. Внутри бункера машины расположены два бака, для чистой и отработанной воды, по 6 м³ каждый. Расход – 60 л на контейнер, что позволяет на одной заправке осуществить мойку до сотни контейнеров. Производительность – 30 штук в час, допускаемые типоразмеры – от 0,36 до 1,1 м³. Этот мойщик спроектирован на основе типичного мусоровоза с задней загрузкой, моечная камера размером 3 м³ у него находится на месте загрузочного бункера, мойка происходит без разлетающегося шлейфа водяной росы, потому как оборудование прикрыто мощной стальной крышкой. Шасси – КамАЗ-53605. Промывные воды от мойки несменяемых мусоросборников сбрасываются на очистные сооружения, где происходит их обезвреживание. Необходимость расчета потребного количества таких спецмашин отсутствует, так как совершенно очевидно, что 1 автомобиль полностью удовлетворит потребности городского округа.



Рис. 4.14. Мойщик контейнеров ТГ-100А

Для мойки и дезинфекции спецтехники предлагается на первую очередь (2024 г.) предусмотреть организацию поста мойки и уборки спецавтомобилей.

В соответствии со СНиП 2.01.57-85 «Приспособление объектов коммунально-бытового назначения для санитарной обработки людей, специальной обработки одежды и подвижного состава автотранспорта» посты мойки и уборки автомобилей следует предусматривать проездными.

Мойку и дезинфекцию грузового автотранспорта для сбора и перевозки твердых бытовых отходов рекомендуется проводить либо на территории транспортно-производственной базы или непосредственно на территории полигона для твердых коммунальных отходов на специально оборудованной площадке.

На площадке рекомендуется предусмотреть выделение 2 зон. Первая предназначена для мойки автотранспорта и контейнеров ("санитарный пост"), вторая - для проведения их дезинфекции ("дезинфекционный пост").

Дезинфекция проводится аэрозольным способом. Дезинфекции подвергаются шины, кузов (рама) автомобиля. Для дезинфекции необходимо использовать дезинфекционные препараты, зарегистрированные в установленном порядке на территории РФ. Дезинфекция должна проводиться организациями, уполномоченными осуществлять данный вид деятельности.

При установке поста мойки и дезинфекции на территории полигона ТКО, дезинфекция автотранспорта проводится в режиме работы полигона с соблюдением кратности при каждом выезде из полигона.

Отметка о проведенных дезинфекционных мероприятиях делается в специальном паспорте.

Наряду с этим, в соответствии с п. 4.3. СП 2.1.7.1038-01 «Гигиенические требования к устройству и содержанию полигонов для твердых бытовых отходов» на выезде из полигона должна быть предусмотрена контрольно-дезинфицирующая установка с устройством бетонной ванны для ходовой части мусоровозов, с использованием эффективных дезсредств, разрешенных к применению Минздравом России. Размеры ванны должны обеспечивать обработку ходовой части мусоровозов.

На контейнерных площадках должны проводиться дератизационные мероприятия в соответствии с СП 3.5.3.3223-14.

Рекомендации по расстановке урн

На всех площадях и улицах, в садах, парках, на вокзалах, на пристанях, рынках, остановках общественного транспорта, у входов в административные здания, объекты торговли, общественного питания, бытового обслуживания, культуры и спорта, здравоохранения, образования, местах потенциального скопления людей и других местах должны быть выставлены в достаточном количестве урны.

◆ За содержание урн в чистоте несут ответственность организации, предприятия и учреждения, осуществляющие уборку закрепленных за ними территорий.

◆ Очистка урн должна производиться систематически по мере их наполнения. Уборку территорий, прилегающих к торговым павильонам в радиусе 5 м, осуществляют предприятия торговли.

◆ Запрещается у киосков, палаток, павильонов мелкорозничной торговли и магазинов складировать тару и запасы товаров, а также использовать для складирования прилегающие к ним территории.

Для магистралей

Расстояние между урнами определяется органами коммунального хозяйства администрации города в зависимости от интенсивности использования магистрали (территории) и может составлять от 40 до 100 м. Обязательна установка урн в местах остановки общественного транспорта.

Для дворовых территорий

Рекомендуется установка у каждого подъезда многоквартирных жилых домов городского округа.

Для парковой зоны

Хозяйственная зона с участками, выделенными для установки сменных мусоросборников, должна быть расположена не ближе 50 м от мест массового скопления отдыхающих (танцплощадки, эстрады, фонтаны, главные аллеи, зрелищные павильоны и др.).

На главных аллеях расстояние между урнами должно быть до 100 м объемом 30 литров. У каждого ларька, киоска (продовольственного, сувенирного, книжного) необходимо устанавливать урну емкостью не менее 10 л. Для удобства сбора отходов в местах, удаленных от массового скопления отдыхающих, следует устанавливать промежуточные сборники для временного хранения отходов и смета.

Рекомендуется установка урн на каждые 800 м² площади зеленых насаждений общественного пользования.

Для рыночных комплексов

При определении числа урн следует исходить из того, что на каждые 50 м² площади рынка должна быть установлена одна урна, причем расстояние между ними вдоль линии торговых прилавков не должно превышать 10 м.

При определении числа мусоросборников вместимостью до 100 л следует исходить из расчета: не менее одного на 200 м² площади рынка и устанавливать их вдоль линии торговых прилавков, при этом расстояние между ними не должно превышать 20 м.

4.8. Возможность применения двухэтапного метода удаления отходов с использованием мусороперегрузочных станций.

На территории городского округа Истра расположена мусороперегрузочная станция МПС «Истра-Ресурс» (Истринский р-н, д. Павловское).

4.9. Определение необходимого количества мусоровозного транспорта и мусоросборников на первую очередь (5 лет) и расчетный срок (20 лет)

Начальное звено в технологической цепочке утилизации ТКО – специальные мобильные установки, называемые мусоровозами. У них может быть различное назначение, в соответствии с которым их комплектуют всевозможным оборудованием.

В большинстве случаев в качестве транспортной базы применяются двухосные или трехосные шасси стандартных грузовиков, доработанные под монтаж специальных надстроек и оборудования. Такой подход объясняется высокими показателями технической и экономической эффективности. Создание автомобилей оригинальной конструкции, как правило, разработанных с использованием уже выпускаемых узлов и агрегатов, вызвано стремлением превзойти характеристики серийных машин, которые не обеспечивают выполнение компоновочных, функциональных, а также иных требований, предъявляемых к некоторым типам мусоровозов. Отличия специально разработанных для мусоровозов шасси заключаются в несущих рамах оригинальной конструкции, кабинах, дублирующих органах управления и т.д.

Мусоровозы можно разбить на три основные группы: контейнерные, кузовные и транспортные.

Контейнерные мусоровозы представляют собой самоходные шасси, снабженные подъемно-транспортным оборудованием. Оно позволяет поднимать с земли, устанавливать на шасси, транспортировать, а при необходимости разгружать специальные съемные контейнеры (бункеры, платформы) с различными видами отходов. Их главное достоинство – относительная простота, а также использование одного автомобиля для последовательного обслуживания нескольких контейнеров по мере накопления отходов. Самый главный недостаток – невозможность их уплотнения. Между собой упомянутые машины различаются конструкцией контейнеров и устройством погрузочно-разгрузочного механизма. Открытые контейнеры позволяют собирать любой мусор, в том числе и крупногабаритный, тогда как их закрытые разновидности рассчитаны в основном на бытовые отходы. Вместимость контейнеров колеблется от 3 до 40 м³. Подъемно-транспортное оборудование выполнено в виде порталного механизма или продольно расположенной рамы, которая снабжена устройствами для перемещения и фиксации контейнеров нескольких типов.

Относящиеся ко второй группе кузовные мусоровозы получили наиболее широкое распространение. Они отличаются значительным разнообразием технического исполнения. Машины классифицируют по месту расположения загрузочного устройства (заднее, боковое или переднее), способу уплотнения отходов и полезному объему кузова. Кроме того, кузовные мусоровозы отличаются системой выгрузки отходов из кузова – самосвальной или принудительной с помощью выталкивающей плиты.

В зависимости от грузоподъемности базового шасси, мусоровозы можно условно разделить на малотоннажные (вместимостью 2-8 м³), среднетоннажные (9-15 м³) и большегрузные (16-32 м³). Важнейший показатель, характеризующий эффективность работы мусоровоза, – степень (коэффициент) уплотнения твердых бытовых отходов. Чем она выше, тем большее количество отходов способна транспортировать машина и тем совершеннее ее конструкция. В настоящее время границы коэффициента уплотнения составляют от 1,9 до 7. Такой разброс объясняется не только прочностью кузова и типом уплотняющего устройства, но и свойствами самого мусора. Форма поперечного сечения кузова имеет прямоугольное (иногда со скругленными стенками), реже – круглое сечение.

Широкое распространение нашли мусоровозы с задней загрузкой. Они хорошо приспособлены для работы в стесненных условиях и могут использоваться там, где отсутствует контейнерная система сбора бытовых отходов. Большинство машин данного типа представляет собой грузовое шасси 1, на котором смонтирован кузов коробчатой формы 2 с шарнирно прикрепленным к нему задним бортом.

В его нижней части установлен приемный ковш 3 (загрузочный бункер), являющийся основанием для крепления подающей (верхней) плиты прессующего механизма, с которой шарнирно связана поворотная прессующая (нижняя) плита. Для привода обоих элементов служат гидроцилиндры. Загрузка мусора в приемный ковш осуществляется вручную или механизированным способом с помощью опрокидывателя (гидроманипулятора), который обеспечивает выгрузку содержимого стандартных уличных контейнеров различных типов. Внутри кузова находится перемещаемая гидроцилиндром выталкивающая плита, являющаяся его подвижной передней стенкой.

Чаще применяемыми становятся мусоровозы с задней загрузкой, выполненные несколько по иной схеме. Задний борт таких машин оборудован загрузочным ковшем, который для заполнения бытовыми отходами с помощью гидравлики опускается вниз. Погрузка мелкого мусора происходит вручную, а содержимого контейнеров – с помощью гидроманипулятора. После этого подъемный механизм перемещает загрузочный ковш вверх, поворачивает его и высыпает мусор в кузов машины. Поворотная толкающая плита, шарнирно соединенная с задней частью крыши кузова, уплотняет мусор, одновременно перемещая его к передней стенке. Выгрузка бытовых отходов осуществляется самосвальным способом и с помощью толкающей плиты. Подъем заднего борта обеспечивают гидроцилиндры.

Альтернативой мусоровозам с задней загрузкой являются машины с боковым расположением погрузочного механизма. Эти установки предназначены для механизированного сбора бытовых отходов из стандартных контейнеров. Кузов, смонтированный на раме автомобиля шарнирно, сзади закрыт бортом, а спереди – толкающей плитой. Загрузка мусора через люк в крыше кузова производится при помощи манипулятора, который обеспечивает захват, подъем, опрокидывание, встряхивание и возврат контейнера на место. Рабочая зона погрузочного устройства позволяет осуществлять работу с несколькими контейнерами без передвижения машины. Перемещение отходов по ширине кузова (разравнивание) для равномерного заполнения осуществляется ворошителем. Мусор уплотняется в кузове при помощи периодически перемещающейся от передней стенки к заднему борту толкающей плиты. Она же, наряду с опрокидыванием кузова, обеспечивает выгрузку бытовых отходов, доставленных на полигон или мусороперегрузочную станцию. Для повышения поперечной устойчивости во время работы мусоровозы с боковой загрузкой оснащают выдвижными опорами.

Прогресс, достигнутый в последнее время, привел к появлению мусоровозов с боковой загрузкой, оборудованных пресс-камерой. Это устройство непосредственно соединено с основным кузовом, но имеет меньшее, чем у него, поперечное сечение. Внутри пресс-камеры, стенки которой сделаны очень прочными, находится уплотняющая подвижная плита бульдозерного типа, также обладающая высокой прочностью. Гидроманипулятор загружает бытовые отходы из стандартного контейнера в пресс-

камеру через люк в ее крыше. Перемещение уплотняющей плиты к заднему борту приводит к одновременному уплотнению мусора и вытеснению его в основной объем кузова. Благодаря такой схеме достигается высокая степень уплотнения твердых бытовых отходов в объеме кузова меньшем, чем у ранее упомянутых конструкций. Выгрузка мусора осуществляется самосвальным способом при подъеме гидрофицированного заднего борта.

Мусоровозы с передним расположением загрузочного устройства имеют главное достоинство – создание наиболее благоприятных условий для работы оператора, который, благодаря хорошей обзорности и высокой механизации технологических операций, может управлять всеми рабочими процессами, не выходя из кабины. Помимо этого, значительно облегчается маневрирование, что особенно важно при движении в стесненных условиях. Конструктивное исполнение мусоровозов данного типа, за исключением подъемного механизма, очень сходно с устройством их аналогов с боковой загрузкой. Следует отметить, что указанная техника отечественными предприятиями не выпускается.

Применение транспортных мусоровозов связано с развитием технологии двухэтапного вывоза бытовых отходов. При этом существуют две разновидности транспортных средств. Первая предусматривает использование длиннобазного большегрузного шасси либо автопоезда, на которые монтируется погрузочно-разгрузочное оборудование для работы со съемными кузовами типа «мультилифт». Пока один из кузовов загружается предварительно уплотненным мусором, другой, уже заполненный, транспортируется на полигон, где разгружается самосвальным способом. Таким образом, уменьшаются простои техники и, как следствие, достигается высокая производительность.

В отдельную категорию следует выделить машины для вывоза крупногабаритного мусора (КГМ). Автосамосвалы-бункеровозы – это мусоровозы, имеющие съемную платформу. За счет нескольких сменных платформ она обеспечивает непрерывный сбор и транспортировку отходов, именно поэтому эти мусоровозы незаменимы – один может заменить 5-6 грузовиков. К тому же мусоровозы-самосвалы являются уникальной техникой – могут установить кузов на землю, могут поднимать его с грузом на высоту до 2,5 м (при необходимости перегрузки), а некоторые мусоровозы еще и производят погрузочно-разгрузочные работы.

Если мусор имеет огромные габариты и использование для его погрузки контейнеров невозможно, тогда целесообразно использовать мусоровозы с грейферным захватом. Такие мусоровозы привлекают и при необходимости утилизации сыпучих отходов. Тем не менее, такие мусоровозы имеют и недостаток – довольно высокую стоимость. Однако, если есть необходимость обслуживания больших объемов и территорий, то именно такие мусоровозы вам и необходимы – траты вполне окупаемы за счет отсутствия простоев, которые неизбежны, если площадка захламлена.

Выбор спецтехники для вывоза ТКО осуществлялся с учетом территориальной удаленности обслуживаемых участков города друг от друга и полигона ТКО, объемами образующихся отходов, уровня благоустройства жилищного фонда. В приори-

тетном порядке рассмотрено применение многотоннажных мусоровозов, использование которых способствует снижению стоимости услуг по вывозу ТКО по сравнению с малотоннажной техникой.

Собирающие мусоровозы

Рассмотрены модели мусоровозы с задней загрузкой, способные эффективно решать задачи по сбору ТКО как при обслуживании жилого фонда (многоэтажная и индивидуальная застройка), так и объектов социальной инфраструктуры.

Применение мусоровозов с задней загрузкой емкостью кузова 22 м³ КО-427-90 соответствует варианту организации системы сбора ТКО с использованием контейнеров емкостью 1,1 м³ и позволяет осуществлять вывоз мусора в условиях плотной городской застройки.

Мусоровоз КО-427-90 предназначен для механизированной загрузки, уплотнения, транспортировки и выгрузки твёрдых коммунальных отходов.



Рис. 4.15. Мусоровоз с задней загрузкой КО-427-90 на базе шасси МАЗ-6312С3

Таблица 4.13. Характеристики мусоровоза КО-427-90 на базе шасси МАЗ-6312С3

Базовый автомобиль	МАЗ 6312С3
Масса мусоровоза полная, кг	26500
Вместимость кузова, м ³	22
Коэффициент уплотнения	1,5 до 4
Масса загружаемых бытовых отходов, кг	3850
Грузоподъемность опрокидывателя, кг	700
Габаритные размеры, м:	9700×2550×3800
Изготовитель	ОАО "Мценский завод «Коммаш»"

Спецтехника для вывоза КГО

Бункеровоз МКС-3501 - универсальная машина для транспортировки бункеров с мусором. Данная модель создана на базе МАЗ-5551А2 с дизельным двигателем мощностью 230 л.с. Простота и надежность машины в сочетании с большой грузоподъемностью отлично подходит для применения различными промышленными и сельскохозяйственными предприятиями, которые по достоинству оценили многофункциональность бункеровоза МКС-3501. Стандартное оборудование бункеровоза МКС-3501 позволяет выполнять погрузку контейнера с грузом, транспортировку

контейнера, самосвальную разгрузку контейнера, при необходимости, подъем грузового контейнера на высоту до 2,5 метров. Кроме транспортировки и вывоза различных отходов, бункеровоз может применяться для выполнения погрузочно-разгрузочных работ. В силу сочетания цена/качество данная модель бункеровоза является наиболее используемой машиной для вывоза мусора контейнерами.



Рис. 4.16. Бункеровоз МКС-3501 на шасси МАЗ-5551А2

Таблица 4.14. Характеристики мусоровоза МКС-3501 на шасси МАЗ-5551А2

Базовое шасси	МАЗ-5551А2
Двигатель	
- модель	ЯМЗ-6563.10 Евро 3
- тип/мощность, л.с.	дизельный/230
Масса полная, кг	18000
Грузоподъемность, кг	9000
Габаритные размеры, м	
Длина	6,4
Ширина	2,5
Высота	3,2
Изготовитель	ОАО "РАРЗ" г. Рязск

Бункеровозы - грузовые автомобили с оборудованием для перевозки бункеров для бытовых отходов ёмкостью 8 м³. Бункеровозы предназначены для вывоза крупногабаритного мусора (строительный мусор, макулатура, мебель). Используются открытые или закрытые бункеры. Чаще всего контейнерные мусоровозы используют на шасси ЗИЛ, но в связи с серьёзными перебоями в поставках ЗИЛов наиболее оптимальным шасси является МАЗ-5551А2. Надо заметить, что и стоимость бункеровоза на МАЗе практически идентична стоимости аналога на ЗИЛе, а большая грузоподъемность МАЗа и его хорошие технические характеристики делают этот (МКС-3501) мусоровоз наиболее выгодной покупкой.

4.9.1. Расчет необходимого количества мусоровозного транспорта

Число мусоровозов M , необходимых для вывоза коммунальных отходов, определяют по формуле:

$$M = \Pi_{\text{год}} / (365 \times \Pi_{\text{сут}} \times K_{\text{исп}})$$

где

$\Pi_{\text{год}}$ - количество бытовых отходов, подлежащих вывозу в течение года с применением данной системы, м³;

$P_{сут}$ - суточная производительность единицы данного вида транспорта m^3 ;

$K_{исп}$ - коэффициент использования ($K_{исп} = 0,75$);

Суточную производительность мусоровозов определяют по формуле:

$$P_{сут} = P \times E,$$

где

P - число рейсов в сутки;

E - количество отходов, перевозимых за один рейс, m^3 ;

Число рейсов каждого мусоровоза определяют по формуле:

$$P = [T - (T_{пз} + T_0)] / (T_{пог} + T_{раз} + T_{проб})$$

где

T - продолжительность смены, час;

$T_{пз}$ - время, затрачиваемое на подготовительно-заключительные операции в гараже, час;

T_0 - время, затрачиваемое на нулевые пробеги (от гаража до места работы и обратно), час;

$T_{пог}$ - продолжительность погрузки, включая переезды и маневрирование, час;

$T_{раз}$ - продолжительность разгрузки, включая переезды и маневрирование, час;

$T_{проб}$ - время, затрачиваемое на пробег от места погрузки до места разгрузки и обратно, час.

Время на сбор, вывоз и разгрузку транспортных средств определялось на основании «Рекомендаций по нормированию труда работников внешнего благоустройства», утвержденных приказом Департамента ЖКХ Министерства строительства РФ от 06.12.1994 г. № 13.

Расчет транспортных средств на первую очередь и расчетный срок приведен в таблицах 4.15-4.16.

Таблица 4.15. Расчет количества мусоровозного транспорта на первую очередь (2025 г.)

№ п/п	Муниципальные образования	Объем образований ТКО, м3/год	Т, час	Тпз, час	Нулевой пробег от гаража до 1 места загрузки, км.	Нулевой пробег от полигона ТКО до гаража, км.	То, час	Пробег от 1 места сбора до следего, км	Время на пробог, час	Число обслуживаемых контейнеров, шт.	Время на погрузку и маршрутирование, час	Тпог, час	Тразг, час	Пробег от следего места сбора до полигона, км	Тпроб, час	Р	Щелт, м3	М	N
1	Городской округ Истра	1006750,6	8	0,45	5	7,5	0,3	15	0,375	40	0,640	1,015	0,25	7,5	0,19	4,98	219,2	11,4	12

Таблица 4.16. Расчет количества мусоровозного транспорта на расчетный срок (2040 г.)

№ п/п	Муниципальные образования	Объем образований ТКО, м3/год	Т, час	Тпз, час	Нулевой пробег от гаража до 1 места загрузки, км.	Нулевой пробег от полигона ТКО до гаража, км.	То, час	Пробег от 1 места сбора до следего, км	Время на пробог, час	Число обслуживаемых контейнеров, шт.	Время на погрузку и маршрутирование, час	Тпог, час	Тразг, час	Пробег от следего места сбора до полигона, км	Тпроб, час	Р	Щелт, м3	М	N
1	Городской округ Истра	1333784,1	8	0,45	5	7,5	0,3	15	0,375	40	0,640	1,015	0,25	7,5	0,19	4,98	219,2	15,2	16

Общая потребность в транспортных средствах по сбору и вывозу ТКО на первую очередь и расчетный срок в таблице 4.17.

Таблица 4.17. Необходимое количество спецавтотранспорта для вывоза ТКО и КГО на первую очередь и расчетный срок

№ п/п	Наименование марки и типа шасси	Численность спецтехники, шт.			
		Первая очередь		Расчетный срок	
		Необходимо по расчету	Необходимо приобрести	Необходимо по расчету	Необходимо приобрести
1.	Мусоровоз КО-427-90	12	12	16	16
2.	Бункеровоз МКС-3501	1	1	2	2
Всего		13	13	18	18

Решение о количестве транспортных средств остается за региональным оператором.

4.9.2. Расчет контейнеров

Необходимое число контейнеров ($B_{\text{кон}}$) рассчитывается по формуле:

$$B_{\text{кон}} = \Pi_{\text{год}} \times t \times K_1 / (365 \times V),$$

где $\Pi_{\text{год}}$ - годовое накопление ТКО, м^3 ;

t - периодичность удаления отходов, сут.;

K_1 - коэффициент суточной неравномерности твердых бытовых отходов ($K_1 = 1,25$);

V - вместимость контейнера (в среднем $1,1 \text{ м}^3$).

Для определения списочного числа контейнеров их необходимое количество ($B_{\text{кон}}$) должно быть умножено на коэффициент $K_2 = 1,05$, учитывающий число контейнеров, находящихся в ремонте и резерве.

Расчет необходимого количества контейнеров определен на весь объем образования ТКО в городском округе.

При приобретении контейнеров следует учитывать их срок (не более 10 лет) эксплуатации, по истечению которого старые контейнеры сменяются новыми, не меняя запланированного количества.

Общее число контейнеров объемом $1,1 \text{ м}^3$, необходимых для обеспечения сбора от населения (с учетом мусоросборников, находящихся в ремонте), составит:

- на I очередь – 2206 ед.
- на расчетный срок - 2854 ед.

Для объектов социальной инфраструктуры число контейнеров составит 1304 ед. на первую очередь и 1800 ед. на расчетный срок.

Расчетное количество контейнерных площадок для стационарных контейнеров для сбора ТКО от населения ($V=1,1 \text{ м}^3$) на первую очередь (2025 г.) составит – 852 шт., а на расчетный срок (2040 г.) - 900 шт.

Таблица 4.18. Расчет необходимого числа контейнеров (V=1,1 м³) для жилого фонда

№ п/п	Муниципальное образование	Объем образ-зованных ТКО, м3/год	На первую очередь (2025 г.)			На расчетный срок (2040 г.)			
			Коэффициент неравно-мерности отхо-дов	Количество контейнеров, шт.	Списочное кол-во кон-тейнеров, шт.	Объем обра-зованных ТКО, м3/год	Коэффициент не-равномерности отходов	Количество контейнеров, шт.	Списоч-ное кол-во контейне-ров, шт.
1	Городской округ Истра	644099,19	1,25	2005	2206	833271,72	1,25	2594	2854

Таблица 4.19. Расчет необходимого числа контейнеров (V=1,1 м³) для социальной инфраструктуры

№ п/п	Муниципальное образование	Объем обра-зованных ТКО, м3/год	На первую очередь (2025 г.)			На расчетный срок (2040 г.)			
			Коэффи-ци-ент неравно-мерности от-ходов	Количество контейне-ров, шт.	Списочное кол-во кон-тейнеров, шт.	Объем образо-ванных ТКО, м3/год	Коэффициент не-равномерности отходов	Количество контейнеров, шт.	Списоч-ное кол-во контейне-ров, шт.
1	Городской округ Истра	380784,05	1,25	1186	1304	525538,01	1,25	1636	1800

Таблица 4.20. Расчет ориентировочного числа контейнерных площадок для населения на первую очередь (2025 г.) и расчетный срок (2040 г.)

№ п/п	Муниципальное образование	На первую очередь (2025 г.)			На расчетный срок (2040 г.)		
		Количество контейнеров для населения, шт.	Количество контейнеров для соц-ой инфр-ры, шт.	Кол-во площа-док для нас-ния, шт.	Количество контейнеров для населения, шт.	Количество контейнеров для соц-ой инфр-ры, шт.	Кол-во площа-док для нас-ния, шт.
1	Городской округ Истра	2206	1304	852	2854	1800	900

Таблица 4.21. Расчет количества бункеров-накопителей для сбора крупногабаритных отходов ($V=8m^3$)

№ п/п	Населенный пункт	На первую очередь (2025 г.)				На расчетный срок (2040 г.)			
		Объем образований ТКО, м ³ /год	Объем образований ТКО, м ³ /год	Объем ТКО, м ³ /неделя	Кол-во бункеров, шт.	Объем образований ТКО, м ³ /год	Объем разованных ТКО, м ³ /сут	Объем ТКО, м ³ /неделя	Кол-во бункеров, шт.
1	Городской округ Истра	644099,19	19323,0	386,5	48	833271,72	24998,15	499,96	62

4.10.Размещение ТКО

На территории городского округа Истра отсутствует полигон ТКО, на территории муниципального образования осуществляется только сортировка и перегрузка ТКО силами ООО «Истра-Ресурс». Размещаются твердые коммунальные отходы за пределами городского округа Истра, на полигоне ТКО «Ядрово» и на полигоне ТКО «Храброво».

4.11. Сбор отработанных люминесцентных ламп

Постановлением Правительства Российской Федерации от 3 сентября 2010 г. № 681 утверждены «Правила обращения с отходами производства и потребления в части осветительных устройств, электрических ламп, ненадлежащие сбор, накопление, использование, обезвреживание, транспортирование и размещение которых может повлечь причинение вреда жизни, здоровью граждан, вреда животным, растениям и окружающей среде», которые устанавливают порядок обращения с указанными видами отходов.

Правила обязательны не только для юридических лиц (независимо от организационно-правовой формы) и индивидуальных предпринимателей, в том числе осуществляющих управление многоквартирными домами на основании заключенного договора или заключивших с собственниками помещений многоквартирного дома договоры на оказание услуг по содержанию и ремонту общего имущества в таком доме (далее - юридические лица и индивидуальные предприниматели), но и для физических лиц.

Правила закрепляют за органами местного самоуправления обязанность по организации сбора отработанных ртутьсодержащих ламп и информированию юридических лиц, индивидуальных предпринимателей и физических лиц о порядке осуществления такого сбора.

Наиболее сложной представляется организация сбора энергосберегающих ламп (компактных люминесцентных ламп - КЛЛ) от населения, при этом указанная проблема актуальна практически для всей РФ.

Основным инструментом по осуществлению накопления ртутьсодержащих ламп и элементов питания от МКД и других образований ТКО является установка на каждой контейнерной площадке специализированных контейнеров для накопления таких отходов и широкая информационная кампания среди жителей об опасности смешивания таких отходов с другими видами ТКО.

Накопление, транспортирование, размещение и обезвреживание ртутных ламп, элементов питания и других видов опасных и чрезвычайно опасных отходов осуществляется в соответствии с инструкциями уполномоченных центральных органов исполнительной власти Московской области специализированными организациями, имеющими специально оборудованную для транспортирования таких органов технику.

Специализированный контейнер для накопления опасных и чрезвычайно опасных отходов представляет собой антивандальную, стационарную, герметичную, запирающуюся на ключ емкость, обеспечивающую накопление различных видов опасных коммунальных отходов в отдельные емкости и сохранность батареек, термометров и отработанных ламп при их накоплении, хранении и извлечении из контейнера. Контейнеры оборудуются яркой цветовой маркировкой оранжевого цвета, а также имеют механизм, предотвращающий повреждение ртутных ламп и несанкционированное извлечение отходов, в частности, исключающий возможность само-открывания загрузочного люка или его выхода из зафиксированного положения в результате

воздействия вибрации, единичных ударов и нагрузок, возникающих в процессе эксплуатации.

Конструкция контейнера для накопления опасных коммунальных отходов обеспечивает защиту от попадания в контейнер снега, водонепроницаемость и полный сток воды с частей доступных действию осадков, а также от поверхностных вод.

Предлагается сбор отработанных энергосберегающих ламп от населения осуществлять в специальные контейнеры (Экобоксы), установленные на контейнерных площадках для сбора ТКО. Наряду с отработанными лампами в них можно складировать отработанные батарейки и градусники.

Контейнер Экобокс— это надежный, компактный и безопасный сейф для отработанных энергосберегающих ламп. После поступления в самозакрывающийся грузочный модуль энергосберегающая лампа плавно и без повреждений «скатывается» в отсек временного хранения-накопителя. Впоследствии через запирающийся люк на передней панели контейнера лампы легко извлекаются сотрудником обслуживающего предприятия для последующей транспортировки и утилизации.

Осуществлять извлечение из Экобоксов отработанных ламп должна организация, имеющая лицензию на обращение с опасными отходами, которая может как самостоятельно осуществлять утилизацию указанных отходов на специальных установках, так и передать в специализированную организацию, имеющую необходимое оборудование.



Рис. 4.17. Специальный контейнер для сбора энергосберегающих ламп, батареек, градусников от населения



Рис. 4.18. Вариант оформления агитационного листа

5. ЖИДКИЕ БЫТОВЫЕ ОТХОДЫ

Жидкие бытовые отходы - отходы, образующиеся в результате жизнедеятельности населения (приготовление пищи, уборка и текущий ремонт жилых помещений, фекальные отходы нецентрализованной канализации и др.). Юридической основой для классификации ЖБО служит Федеральный классификационный каталог отходов (ФККО), утвержденный Приказом Росприроднадзора от 22.05.2017 N 242.

ФККО классифицирует отходы по происхождению, агрегатному состоянию и опасности. В ФККО используется термин «Отходы жизнедеятельности населения в неканализованных зданиях и прочие аналогичные отходы, не относящиеся к твердым коммунальным отходам», код раздела 7 32 000 00 00 0.

5.1. Сбор и вывоз жидких бытовых отходов

Вывоз ЖБО осуществляется частными лицами с применением ассенизационных машин.

В соответствии с СанПиН 42-128-4690-88 «Санитарные правила содержания территорий населенных мест» (утв. Минздравом СССР 5 августа 1988 г. №4690-88) для сбора жидких отходов в неканализованных домовладениях устраиваются дворовые помойницы, которые должны иметь водонепроницаемый выгреб и наземную часть с крышкой и решеткой для отделения твердых фракций. Для удобства очистки решетки передняя стенка помойницы должна быть съемной или открывающейся. При наличии дворовых уборных выгреб может быть общим.

Дворовые уборные должны быть удалены от жилых зданий, детских учреждений, школ, площадок для игр детей и отдыха населения на расстояние не менее 20 и не более 100 м.

На территории частных домовладений расстояние от дворовых уборных до домовладений определяется самими домовладельцами и может быть сокращено до 8-10 метров. В конфликтных ситуациях место размещения дворовых уборных определяется представителями общественности, административных комиссии администрации муниципального района. В условиях децентрализованного водоснабжения дворовые уборные должны быть удалены от колодцев и каптажей родников на расстояние не менее 50 м.

Дворовая уборная должна иметь надземную часть и выгреб. Надземные помещения сооружают из плотно пригнанных материалов (досок, кирпичей, блоков и т.д.). Выгреб должен быть водонепроницаемым, объем которого рассчитывают исходя из численности населения, пользующегося уборной.

Глубина выгреба зависит от уровня грунтовых вод, но не должна быть более 3 м. Не допускается наполнение выгреба нечистотами выше, чем до 0,35 м от поверхности земли. Выгреб следует очищать по мере его заполнения, но не реже одного раза в полгода.

Помещения дворовых уборных должны содержаться в чистоте. Уборку их следует производить ежедневно. Не реже одного раза в неделю помещение необходимо промывать горячей водой с дезинфицирующими средствами. Наземная часть помойниц и дворовых уборных должна быть непроницаемой для грызунов и насекомых.

Неканализованные уборные и выгребные ямы дезинфицируют растворами состава: хлорная известь (10%), гипохлорид натрия (3-5%), лизол (5%), нафтализол (10%), креолин (5%), метасиликат натрия (10%). (Эти же растворы применяют для дезинфекции деревянных мусоросборников. Время контакта не менее 2 мин.). Запрещается применять сухую хлорную известь (исключение составляют пищевые объекты и медицинские лечебно-профилактические учреждения).

Вывоз ЖБО осуществляется от объектов, не имеющих централизованной канализации.

Сбор жидких отходов от предприятий, организаций, учреждений, неканализованных домовладений осуществляется согласно СанПин 42-128-4690-88 и СП 2.1.7/3.4.016-99 исполнителем услуг в канализационную сеть с последующей очисткой на очистных сооружениях, предварительно согласовав с организацией, осуществляющей очистку канализационных стоков, место слива жидких отходов

В случае отсутствия канализационной сети отвод бытовых стоков допускается в выгреб (септик). Строительство выгребов производится с соблюдением установленных требований. Вывоз жидких отходов производится исполнителем услуг на договорной основе в течение трех дней с момента оформления заявки.

Заключение договора на вывоз жидких отходов для всех юридических и физических лиц, использующих в качестве накопителя стоков выгребные ямы, является обязательным.

Специализированный транспорт для перевозки жидких отходов должен содержаться в соответствии с требованиями «Санитарных правил содержания территории населенных мест».

В соответствии с разъяснениями Минприроды и экологии РФ (письмо от 13 июля 2015 г. №12-59/16226 «отнесение жидких фракций, выкачиваемых из выгребных ям, к сточным водам или отходам зависит от способа их удаления.

В случае, если жидкие фракции, выкачиваемые из выгребных ям, удаляются путем отведения в водные объекты после соответствующей очистки, их следует считать сточными водами и обращение с ними будет регулироваться нормами водного законодательства.

В случае, если такие фракции удаляются иным способом, исключаящим их сброс в водные объекты, такие стоки не подпадают под определение сточных вод в терминологии Водного кодекса Российской Федерации и их следует считать жидкими отходами, дальнейшее обращение с которыми должно осуществляться в соответствии с законодательством об отходах производства и потребления».

5.2. Расчет общего количества жидких бытовых отходов (ЖБО).

Расчет общего количества ЖБО осуществлен от неканализованного жилого фонда, с учетом прогнозной численности населения.

Нормы образования ЖБО в городском округе не утверждены.

В соответствии с «Методическими рекомендациями о порядке разработки генеральных схем очистки территории населенных пунктов РФ», утвержденными постановлением Госстроя России от 21 августа 2003 г. № 152 норма образования ЖБО в

неканализованном жилом фонде в зависимости от местных условий колеблется от 1,5 до 4,5 м³/год на 1 человека. С учетом этого, в расчетах была принята норма 3 м³/год.

Таблица 5.1. Расчет объемов образования ЖБО

№ п/п	Муниципальное образование	I очередь			Расчетный срок	
		Норма накопления ЖБО, м3/год	Численность населения, чел.	Объем вывоза ЖБО, м3/год	Численность населения, чел.	Объем вывоза ЖБО, м3/год
1	Городской округ Истра	3	85000	255000	90000,00	270000

5.3. Расчет количества спецтранспорта для вывоза ЖБО.

Для сбора и вывоза жидких бытовых отходов предназначены вакуум-машины, которые обеспечивают извлечение жидких бытовых отходов из выгребных ям и их транспортирование к местам обеззараживания. Машины этого назначения имеют общую принципиальную схему работы - в емкости для нечистот создается вакуум, в результате которого нечистоты по всасывающему рукаву, опущенному в яму, поступают в цистерну.

Рассмотрен вариант применения вакуумных машин КО-505А. КО-505А используется для вакуумной очистки выгребных ям и перевозки фекальных жидкостей к месту утилизации. В состав специального оборудования КО-505А входят две цистерны, насос с вакуумно-нагнетательной системой, механизм выдачи и укладки шланга, пневматическая и электрическая системы. Управление всасывающим шлангом при выполнении технологических операций ведётся с пульта.

При наполнении цистерн в КО-505А сигнально-предохранительное устройство автоматически ограничивает заполнение цистерны перекрытием всасывающего трубопровода.



Рис. 5.1. Вакуумная машина КО-505А на шасси КамАЗ-65115-71

Таблица 5.2. Технические характеристики машины КО-505А:

Базовое шасси	КамАЗ-65115-71
Двигатель:	

- модель	740.62-280 Euro 3
- тип/мощность, л.с.	дизельный/280
Вместимость цистерны, м3	10
Глубина очищаемой ямы, м	4
Максимальное разрежение в цистерне, Мпа	0,085
Производительность вакуум-насоса, м3/час	310
Время наполнения цистерны, мин.	7-10
Полная масса, кг	20500
Габаритные размеры, м:	
- длина	8,3
- ширина	2,5
- высота	3,03
Изготовитель	ОАО «КОММАШ» г. Арзамас

Таблица 5.3. Расчет спецтранспорта для вывоза ЖБО на 2025 г.

№ п/п	Муниципальное образование	Объем образованных ЖБО, м3/год	T, час	Tпз, час	Нулевой пробег, км.	To, час	Tпог, час	Tразг, час	Tпроб, час	P	Псут, м3	M	N
1	Городской округ Истра	255000	8	1,0	10	0,25	0,5	0,5	0,5	4,5	45	17,25	18

Таблица 5.4. Расчет спецтранспорта для вывоза ЖБО на 2040 г.

№ п/п	Муниципальное образование	Объем образованных ЖБО, м3/год	T, час	Tпз, час	Нулевой пробег, км.	To, час	Tпог, час	Tразг, час	Tпроб, час	P	Псут, м3	M	N
1	Городской округ Истра	270000	8	1,0	16	0,4	0,5	0,5	0,5	4,4	44	18,6	19

6.СОДЕРЖАНИЕ И УБОРКА ПРИДОМОВЫХ И ОБОСОБЛЕННЫХ ТЕРРИТОРИЙ

6.1.Организация механизированной уборки городского округа Истра

Уборка территорий подразумевает под собой рациональную организацию работ и выполнение технологических режимов:

летом выполняют работы, обеспечивающие максимальную чистоту дорог и приземных слоев воздуха;

зимой проводят наиболее трудоемкие работы: удаление свежеснегавшего и уплотненного снега, борьба с гололедом, предотвращение снежно-ледяных образований.

Работы по уборке территорий производятся механизированным и ручным способом. Применение механизированной уборки территорий может привести к сокращению норм обслуживания дворов. Уборке подлежат автомобильные дороги, улицы, тротуары, дворовые территории и т.д.

Автомобильные дороги являются важнейшим элементом инфраструктуры населенного пункта и обеспечивают транспортное взаимодействие различных отраслей промышленности и сельского хозяйства. В конечном итоге они оказывают значительное влияние на экономику города.

Автомобильные дороги предназначены для удовлетворения потребностей народного хозяйства и населения в автомобильных перевозках грузов и пассажиров, в реализации конституционных прав каждого человека на свободу перемещения. Чтобы выполнить свое функциональное назначение, автомобильные дороги должны обладать необходимыми для пользователей потребительскими свойствами, главными из которых являются: обеспечиваемые дорогой скорость и уровень загрузки, способность пропускать автомобили и автопоезда с установленными осевыми нагрузками, общей массой и габаритами, экологическая и эргономическая безопасность, эстетические и другие свойства.

Любая автомобильная дорога после строительства или реконструкции и ввода ее в эксплуатацию требует постоянного надзора, ухода, содержания, систематического мелкого и периодического более крупного ремонта.

Задача содержания состоит в обеспечении сохранности дороги и дорожных сооружений и поддержании их состояния в соответствии с требованиями, допустимыми по условиям обеспечения непрерывного и безопасного движения в любое время года.

Без этих мероприятий автомобильная дорога, какой бы технический уровень и качество строительства она не имела, будет сначала постепенно, а затем всё быстрее и быстрее необратимо деформироваться и разрушаться.

Автомобильные дороги, дороги и улицы городов и других населенных пунктов по их транспортно-эксплуатационным характеристикам объединены в три группы.

3 группы автомобильных дорог:

Группа А — автомобильные дороги с интенсивностью движения более 3000 авт/сут; в городах и населенных пунктах - магистральные дороги скоростного движения, магистральные улицы общегородского значения непрерывного движения, улицы с интенсивным движением и маршрутами городского транспорта, улицы, имеющие

уклоны, сужения проездов, где снежные валы особенно затрудняют движение транспорта, а также проезды, ведущие к больницам и противопожарным установкам.

Группа Б – автомобильные дороги с интенсивностью движения от 1000 до 3000 авт/сут; в городах и населенных пунктах – магистральные дороги регулируемого движения, магистральные улицы общегородского значения регулируемого движения и районного значения, улицы со средней интенсивностью движения транспорта и площади перед вокзалами, зрелищными предприятиями, магазинами, рынками.

Группа В – автомобильные дороги с интенсивностью движения менее 1000 авт/сут; в городах и населенных пунктах - улицы и дороги местного значения, остальные улицы города с незначительным движением транспорта.

Автомобильные дороги на всем протяжении или на отдельных участках в зависимости от расчетной интенсивности движения и их народнохозяйственного и административного значения подразделяются на категории (таблица 6.1).

К подъездным дорогам промышленных предприятий относятся автомобильные дороги, соединяющие эти предприятия с дорогами общего пользования, с другими предприятиями, железнодорожными станциями, портами, рассчитываемые на пропуск автотранспортных средств, допускаемых для обращения на дорогах общего пользования.

Таблица 6.1. Категории автодорог

Категория дороги	Расчетная интенсивность движения, авт/сут		Народнохозяйственное и административное значение автомобильных дорог
	приведенная к легковому автомобилю	в транспортных единицах	
I-а	Св. 14000	Св. 7000	Магистральные автомобильные дороги общегосударственного значения (в том числе для международного сообщения)
I-б II	Св. 14000 Св. 6000 до 14000	Св. 7000 Св. 3000 до 7000	Автомобильные дороги общегосударственного (не отнесенные к I-а категории), республиканского, областного (краевого) значения
III	Св. 2000 до 6000	Св. 1000 до 3000	Автомобильные дороги общегосударственного, областного (краевого) значения (не отнесенные к I-б, и II категориям), дороги местного значения
IV	Св. 200 до 2000	Св. 100 до 1000	Автомобильные дороги республиканского, областного (краевого) и местного значения (не отнесенные к I-б, II и III категориям)
V	До 200	До 100	Автомобильные дороги местного значения (кроме отнесенных к III и IV категориям)

В соответствии с Правилами и нормами технической эксплуатации жилищного фонда, в зависимости от интенсивности пешеходного движения территории разбиваются на 3 класса:

I класс - до 50 чел./ч;

II класс - от 50 до 100 чел./ч;

III класс - свыше 100 чел./ч.

Интенсивность пешеходного движения определяется на полосе тротуара шириной 0,75 м по пиковой нагрузке утром и вечером (суммарно с учетом движения пешеходов в обе стороны).

Территории дворов относятся к I классу.

Типы покрытий: усовершенствованные (асфальтобетонные, брусчатые), неусовершенствованные (щебеночные, булыжные) и территории без покрытий. Отдельно выделяются территории газонов.

Механизированная уборка городских территорий является одной из важных и сложных задач жилищно-коммунальных организаций городов. При производстве работ, связанных с уборкой, следует руководствоваться соответствующими Правилами техники безопасности и производственной санитарии.

Организация механизированной уборки требует проведения подготовительных мероприятий:

своевременного ремонта усовершенствованных покрытий улиц, проездов, площадей (чтобы не было неровностей, выбоин, выступающих крышек колодцев подземной городской сети);

периодической очистки отстойников дождевой канализации;

ограждения зеленых насаждений бортовым камнем.

При подготовке к уборке предварительно устанавливаются режимы уборки, которые, в первую очередь, зависят от значимости улицы, интенсивности транспортного движения и других показателей, приводимых в паспорте улицы. Улицы группируют по категориям, в каждой из которых выбирают характерную улицу; по ней устанавливают режимы уборки всех улиц этой категории и объемы работ. Исходя из объемов работ определяют необходимое число машин для выполнения технологических операций.

Для организации работ по механизированной уборке территорию муниципального образования разбивают на участки, которые обслуживают механизированные колонны, обеспечивающие выполнение всех видов работ по установленной технологии. Целесообразно создавать участки для каждого административного района. Обслуживаемый участок делят на маршруты, за каждым из которых закрепляют необходимое число машин.

Для каждой машины, выполняющей работы по летней или зимней уборке, составляют маршрутную карту, т.е. графическое выражение пути следования, последовательность и периодичность выполнения той или иной технологической операции. В соответствии с маршрутными картами разрабатывают маршрутные графики. При изменении местных условий (движения на участке, ремонте дорожных покрытий на одной из улиц и т.д.) маршруты корректируют. Один экземпляр маршрутов движения уборочных машин находится у диспетчера, другой – у водителя. Водителей машин закрепляют за определенными маршрутами, что повышает ответственность каждого исполнителя за сроки и качество работ.



Рис. 6.1. Образец маршрутной карты работы подметально-уборочных машин

Исходя из объемов работ и производительности машин деление на маршруты производят на карте плане участка, на который предварительно наносят протяженность улиц, их категории и места заправки поливомоечных машин, расположение баз технологических материалов, стоянок дежурных машин, наличие больших уклонов, кривых малых радиусов и т.д. Основываясь на характерных сведениях о снегопадах, их интенсивности и продолжительности за зиму, определяют необходимое число уборочных машин и организацию их работы на участке.

Основная задача летней уборки улиц заключается в удалении загрязнений, скапливающихся на покрытии дорог.

Основными операциями летней уборки являются:

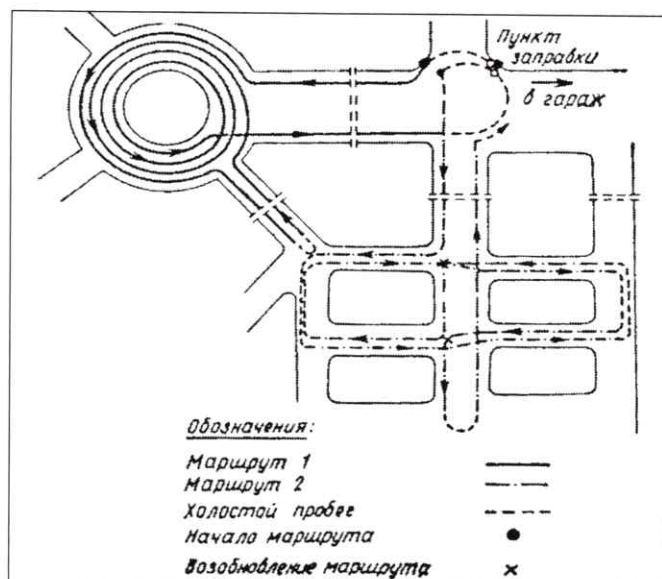
- подметание дорожных покрытий и лотков;
- мойка и поливка проезжей части дороги.

При летней уборке территорий с дорожных покрытий удаляется смет с такой периодичностью, чтобы его количество на дорогах не превышало установленной санитарной нормы. Кроме того, в летнюю уборку входят удаление с проезжей части и лотков улиц грязи в межсезонные и дождливые периоды года; очистка отстойных колодцев дождевой канализации; уборка опавших листьев; снижение запыленности воздуха и улучшение микроклимата в жаркие дни. Основным фактором, влияющим на засорение улиц, является интенсивность движения транспорта. На засорение улиц существенно влияют также благоустройство прилегающих улиц, тротуаров, мест выезда транспорта и состояние покрытий прилегающих дворовых территорий. При малой интенсивности (до 60 автомобилей в час) смет распределяется равномерно. При большой интенсивности отбрасывается потоками воздуха по сторонам и распределяется вдоль бортового камня полосой на ширину 0,5 м.

Перечень основных операций технологического процесса летней уборки автодорог приведен в таблице 6.2.

Таблица 6.2. Перечень основных операций технологического процесса летней уборки автодорог

№ п/п	Операции технологического процесса	Средства механизации
1.	Подметание дорожных покрытий и лот-	Подметально-уборочные ма-
2.	Мойка дорожных покрытий и лотков	Поливомоечные машины
3.	Полив дорожных покрытий	Поливомоечные машины
4.	Уборка грунтовых наносов механизированным способом с доработкой вручную	Подметально-уборочные и плужно-щеточные машины, автогрейдеры, бульдозеры, рабочие по уборке
5.	Очистка дождеприемных колодцев	Илососы
6.	Погрузка смета и его вывоз	Погрузчики и самосвалы

Механизированную мойку, поливку и подметание проезжей части улиц и площадей с усовершенствованным покрытием в летний период следует производить в плановом порядке.

Технологический порядок и периодичность уборки улиц устанавливаются в зависимости от интенсивности движения транспорта (таблица 6.3). Приведенная периодичность уборки обеспечивает удовлетворительное санитарное состояние улиц только при соблюдении мер по предотвращению засорения улиц и хорошему состоянию дорожных покрытий.

Проезжую часть улиц, на которых отсутствует ливневая канализация, для снижения запыленности воздуха и уменьшения загрязнений следует убирать подметально-уборочными машинами.

Таблица 6.3. Периодичность выполнения основных операций летней уборки улиц

Категория улиц	Уборка дорожных покрытий		Уменьшение запыленности
	проезжая часть	Лоток	
Скоростные дороги (Группа А)	Мойка 1 раз в 1-2 суток	Подметание патрульное	—
Магистральные (Группа Б)	1 раз в 2-3 суток	2-3 раза в сутки	—
Местного значения (Группа В)	1 раз в 3 суток	1-2 раза в сутки	поливка с интервалом 1-1,5 часа

Пункты заправки уборочной техники

Поливомоечные и подметально-уборочные машины следует заправлять технической водой:

На пунктах заправки. Для более эффективного использования поливомоечных машин, пункты заправки этих машин должны быть расположены вблизи обслуживаемых проездов. Заправочный пункт должен иметь удобный подъезд для машин и обеспечивать наполнение цистерны вместимостью 6 м³ не более чем за 8 - 10 минут.

Из открытых водоемов только по согласованию с учреждениями санитарно-эпидемиологической службы. Заправка цистерн из водоемов рекомендуется при большом расстоянии от заправочных пунктов до обслуживаемых улиц. При заправке из водоемов в местах заправки машин монтируют насосную установку.

Подметание дорожных покрытий

Подметание является основной операцией по уборке улиц, площадей и проездов, имеющих усовершенствованные покрытия.

Перед подметанием лотков должны быть убраны тротуары с тем, чтобы исключить повторное засорение лотков. Время уборки тротуаров должно быть увязано с графиком работы подметально-уборочных машин. Сроки патрульного подметания остановок транспорта, участков с большим пешеходным движением увязывают со временем накопления на них смета. Площади и широкие магистрали лучше убирать колонной подметально-уборочных машин, движущихся уступом на расстоянии одна от другой 10- 20 м. При этом перекрытие подметаемых полос должно быть не менее 0,5 м.

Подметально-уборочными машинами улицы убирают в основных местах накопления смета – в лотках проездов, кроме того, ведется уборка резервной зоны на осевой части широких улиц, а также проводится их патрульное подметание. Наилучший режим работы подметально-уборочных машин двухсменный (с 7 до 21 часов).

Подметание производится в таком порядке: в первую очередь подметаю лотки на улицах с интенсивным движением, маршрутами транспорта, а затем лотки улиц со средней и малой (для данного поселения) интенсивностью движения.

Уборку проводят в следующем порядке:

утром подметаю не промытые ночью лотки на улицах с интенсивным движением, проезды с троллейбусными и автобусными линиями,

затем подметаю лотки проездов со средней и малой (для данного поселения) интенсивностью движения и далее, по мере накопления смета, лотки улиц в соответствии с установленным режимом подметания.

Разгрузку подметально-уборочных машин от смета следует производить на специальных площадках, расположенных вблизи обслуживаемых улиц и имеющих хорошие подъездные пути.

Уборка грунтовых наносов

Уборка прибордюрной грязи (грунтовых наносов) в лотках является периодической операцией, входящей в состав летнего содержания автодорог. Грунтовые наносы в зависимости от причин, вызвавших их образование, подразделяются на следующие группы:

межсезонные наносы, представляющие собой загрязнения и остатки технологических материалов, применяющихся при зимней уборке, которые накапливаются в течение зимнего сезона и весной после таяния снега и располагаются полосой в прилотковой части автодороги;

наносы, образующиеся после ливневых дождей, в летнее время года, когда сильные дожди размывают газоны и другие поверхности открытого грунта и перемещают часть грунта на дорожное покрытие;

наносы, возникающие на проезжей части улицы, с которой граничит строительная площадка, когда грунт колесами транспортных средств, обслуживающих стройку, перемещается со строительной площадки на дорожное покрытие.

В весенний период производят очистку проезжей части от грязи, снежной или ледяной корки, по мере ее таяния. Очистку прилотовой части производят после освобождения дороги от снега и льда, пока грязь не засохла и легко удаляется автогрейдером или бульдозером.

В случае высыхания, перед уборкой, грунтовые наносы должны быть увлажнены поливочной машиной, что снизит их прочность и предотвратит пыление. Грунт сдвигается в вал и затем с помощью погрузчика подается в кузов самосвала. При выполнении этих работ автогрейдер и поливочная машина передвигаются по направлению движения транспорта, погрузчик – против движения транспорта, за погрузчиком задним ходом движется самосвал.

При уборке применяют универсальные и уборочные машины, а также специальные уборочные машины. Надлежащее качество уборки после вывоза наносов достигается ручной уборкой оставшихся загрязнений, подметанием механизмами, а затем тщательной мойкой поверхности.

Мойка дорожных покрытий

Операцию мойки дорожного покрытия следует производить при положительной температуре. Мойку дорожных покрытий производят только на автомагистралях, имеющих усовершенствованные дорожные покрытия (асфальтобетон, цементобетон). Моют проезжую часть дорог в период наименьшей интенсивности движения транспорта.

Мойка проезжей части улиц и лотков - основной способ уборки улиц в дождливое время года. Мойка в дневное время допустима в исключительных случаях, непосредственно после дождя, когда загрязнение дорог резко увеличивается, так как дождевая вода смывает грунт с газонов, площадок и т.д.

Улицы со средней и большой интенсивностью движения моют каждые сутки ночью, а улицы с малой интенсивностью движения – через день в любое время суток.

Мойка дорожного полотна

Автомагистрали, подлежащие мойке, должны иметь ливневую канализацию или уклоны, обеспечивающие сток воды. Поперечный уклон дороги обычно составляет 1,5 – 2,5 % с уменьшением на середине проезда до нуля. Мойка автодороги должна завершаться промывкой лотков, в которых оседают тяжелые частицы мусора (песок). Эту операцию выполняют с помощью специального насадка, который устанавливается вместо переднего правого.

Мойка автодорог шириной до 12 м производится, как правило, одной машиной – сначала промывается одна сторона проезжей части, затем – другая. При боль-

шой ширине дороги целесообразно использовать несколько машин, которые двигаются уступом с интервалом 10-20 м. Как правило, в мойке участвуют две машины, что связано с возможностью одновременной их заправки от одного стендера (заправочной колонки).



Рис. 6.2. Схема мойки дорожных покрытий

Дорожные покрытия следует мыть так, чтобы загрязнения, скапливающиеся в прилотовой части дороги, не выбрасывались потоками воды на полосы зеленых насаждений или тротуар.

При отсутствии водоприемных колодцев проезжую часть дорог убирают подметально-уборочные машины с той же периодичностью, что и при мойке.

Мойка лотков

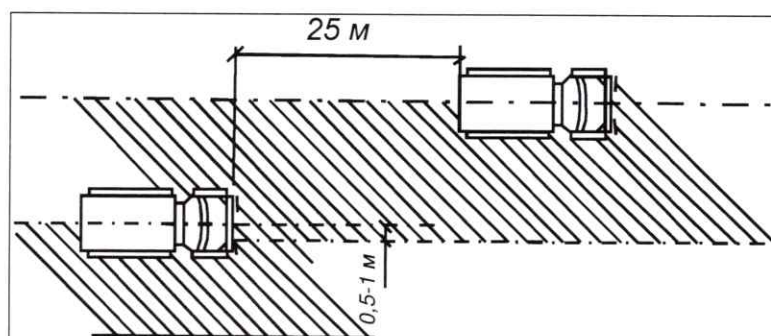
Мойка лотков производится на улицах, имеющих дождевую канализацию, хорошо спрофилированные лотки и уклоны (от 0,5 % и более), и выполняется поливомоечными машинами, оборудованными специальными насадками. На улицах с интенсивным движением смет перемещается потоком транспорта в сторону, и уборка этих улиц заключается главным образом в очистке лотков, а мойка проезжей части в этом случае необходима лишь 1 раз в 2-3 суток.

В период листопада опавшие листья необходимо своевременно убирать. Собранные листья следует вывозить на специально отведенные участки либо на поля компостирования. Сжигать листья на территории жилой застройки, в скверах и парках запрещается.

Полив дорожных покрытий

Улицы с повышенной интенсивностью движения, нуждающиеся в улучшении микроклимата и снижении запыленности. Для чего на автомобильных дорогах должна производиться поливка.

Улицы поливают только в наиболее жаркое время года при сухой погоде для снижения запыленности воздуха и улучшения микроклимата. Хотя поливка и не является уборочным процессом, тем не менее, она снижает запыленность воздуха на улицах. Улицы поливают с интервалом 1- 1,5 часа в жаркое время дня (с 11 до 16 часов).

Для предотвращения запыленности при поливе могут быть использованы связующие добавки.

Поливку производят в первую очередь на улицах, отличающихся повышенной запыленностью. К таким улицам относятся улицы хотя и с усовершенствованным или твердым дорожным покрытием, но недостаточным уровнем благоустройства (отсутствие зеленых насаждений, неплотность швов покрытия и т.д.). Асфальтобетонные покрытия на улицах с интенсивным движением транспорта поливать нецелесообразно ввиду смывания грязи с колес и крыльев автомобилей, в результате чего после высыхания поверхности покрытия запыленность приземных слоев воздуха увеличивается.

Автомагистрали шириной до 18 м поливают за один проход поливомоечной машины, идущей по оси дороги (если это возможно по условиям дорожного движения). На более широких проездах полив производится за два или несколько проходов одной машиной или группой машин, движущихся уступом с интервалом 20-25 м. Количество воды, распределяемое по поверхности дороги, должно обеспечивать равномерное смачивание всей поверхности, но не должно происходить стекание воды, расход при поливе дорожного покрытия 0,2 – 0,25 л/м².

Полив дорожных покрытий производят теми же машинами, что и мойку, но насадки устанавливаются таким образом, чтобы струя воды из обеих насадок направлялась вперед и несколько вверх, причем наивысшая точка струи находилась бы на расстоянии 1,5 м от дорожного покрытия.



Рис. 6.3. Схема поливки дорожных покрытий

При мойке, поливке и подметании следует придерживаться норм расхода воды: на мойку проезжей части дорожных покрытий требуется 0,9-1,2 л/м²; на мойку лотков – 1,6- 2 л/м²; на поливку усовершенствованных покрытий – 0,2- 0,3 л/м²; на поливку булыжных покрытий – 0,4- 0,5 л/м² (в зависимости от засоренности покрытий).

Технология содержания гравийных дорог и обеспыливание

Работы по содержанию земляного полотна направлены на сохранение его геометрической формы, обеспечение требуемой прочности и устойчивости земляного полотна, обочин и откосов, постоянное поддержание в рабочем состоянии водоотводных и водопропускных устройств. Особое внимание необходимо уделять участкам с неблагоприятными грунтовыми и гидрологическими условиями, местам появления и развития пучин, участкам дорог на болотах и в зонах искусственного орошения.

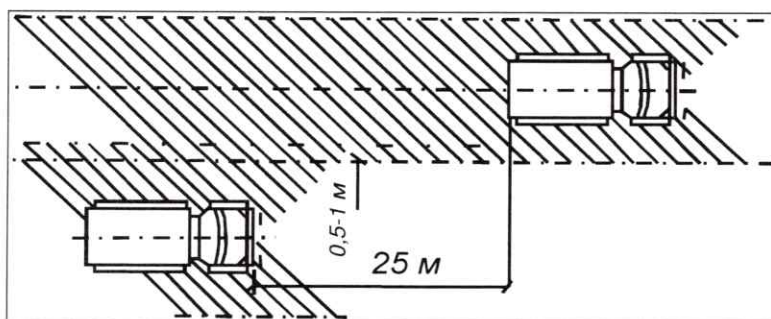
Основные задачи содержания земляного полотна по периодам года:

в весенний период – исключить переувлажнение грунтов земляного полотна талыми и грунтовыми водами;

в летний период — выполнить работы по очистке и восстановлению дефектов водоотводных устройств, обочин и откосов;

в осенний период — предупредить переувлажнение земляного полотна атмосферными осадками, обеспечить минимальную влажность слагающих его грунтов.

Усовершенствованные покрытия очищают механическими щетками, поливомоечными или подметально-уборочными машинами в сочетании с мойкой. При большом скоплении грязи на покрытии (около переездов, съездов и т.д.) прибегают к комбинированной очистке, т.е. механической щеткой и поливомоечной машиной.

Обеспыливание покрытий переходного и низшего типов, устроенных без применения органических вяжущих, осуществляют путем обработки их поверхности обеспыливающими материалами.

В настоящее время существует технология для усовершенствования (восстановления правильного профиля проезжей части) и обеспыливания гравийных и грунтовых дорог с использованием химического реагента СС Road (кальция хлорид дорожный) производства Финляндии.

Благодаря применению данной технологии снижаются будущие затраты на содержание и ремонт, улучшаются условия движения по гравийным дорогам.

Требования к летней уборке дорог (по отдельным элементам)

К качеству работ по летней уборке территорий могут быть предъявлены следующие требования:

Допустимый объем загрязнений, образующийся между циклами работы подметально-уборочных машин, не должен превышать 50 г на 1 м² площади покрытий.

Общий объем таких загрязнений не должен превышать 50 г на 1 м² лотка. Допускаются небольшие отдельные загрязнения песком и мелким мусором, которые могут появиться в промежутках между циклами уборки. Общий объем таких загрязнений не должен превышать 15 г на 1 м².

Проезжая часть должна быть полностью очищена от всякого вида загрязнений и промыта. Осевые, резервные полосы, обозначенные линиями регулирования, должны быть постоянно очищены от песка и различного мелкого мусора. Лотковые зоны не должны иметь грунтово-песчаных наносов и загрязнений различным мусором; допускаются небольшие загрязнения песчаными частицами и различным мелким мусором, которые могут появиться в промежутках между проходами подметально-уборочных машин.

Тротуары и расположенные на них посадочные площадки остановок пассажирского транспорта должны быть полностью очищены от грунтово-песчаных наносов, различного мусора и промыты. Разделительные полосы, выполненные из железобетонных блоков, должны быть постоянно очищены от песка, грязи и мелкого мусора по всей поверхности (верхняя полка, боковые стенки, нижние полки). Шумозащитные стенки, металлические ограждения, дорожные знаки и указатели должны быть промыты.

Уборка куч загрязнений

Кучи загрязнений, образующиеся при уборке полосы дороги у бортового камня и укладываемые на прилотовой полосе, убирают путем отсасывания с помощью всасывающего шланга подметально-уборочной машины, размещаемой на прилотовой полосе за кучей по ходу движения транспортных средств, и затем вывозят на отведенные для этого места.

Уборка остановок пассажирского транспорта

Наибольшее распространение имеют остановки, расположенные непосредственно на тротуаре. Загрязнения, возникающие при функционировании остановки, скапливаются в основном на тротуаре и в прилотовой полосе. Уборка этих загрязнений осуществляется при уборке тротуара тротуароуборочными машинами и при подметании прилотовой полосы подметально-уборочными машинами.

На магистральных дорогах при большой интенсивности движения пассажирского транспорта используются крытые остановки, защищающие ожидающих пассажиров от непогоды. На таких остановках подлежит уборка площадки дорожного покрытия между навесом остановки и бортовым камнем, а также покрытие, расположенное под навесом, на котором зачастую устанавливаются скамейки.

Площадка перед крытыми остановками убирается тротуароуборочными машинами. Уборка покрытия под навесом производится всасывающим шлангом подметально-уборочной машины. При помощи всасывающего шланга убираются также узкие, недоступные для тротуароуборочных машин площадки перед крытыми остановками. В зависимости от расстояния до крытой площадки машина размещается в прилотовой полосе или непосредственно перед навесом на тротуаре.

Для выполнения этих операций всасывающий шланг оборудуется специальным щелевым насадком, обеспечивающим увеличение ширины убираемой полосы. Насадком обрабатываются места скопления загрязнений, располагающиеся под скамейками и в местах стыка покрытия со стенками навеса.

Уборка урн и приствольных решеток

Уборка урн, расположенных на остановках пассажирского транспорта, производится всасывающим шлангом без щелевого насадка путем опускания шланга в сборник урны. Загрязнения, превышающие диаметр всасывающего шланга, помещают в бункер машины через контрольный люк. Загрязнения, попадающие через решетки на приствольный грунт деревьев, убираются также при помощи всасывающего шланга подметально-уборочной машины. Всасывающий шланг без щелевого насадка подводится к решетке так, чтобы обрез наконечника шланга плотно прилегал непосредственно к ее верхней плоскости, и перемещается вручную по всей поверхности решетки, отсасывая загрязнения, расположенные под решеткой.

Организация работ зимнего содержания территорий

Основной задачей зимней уборки дорожных покрытий является обеспечение нормальной работы транспорта и движения пешеходов. Сложность организации уборки связана с неравномерной загрузкой парка снегоуборочных машин, зависящей от интенсивности снегопадов, их продолжительности, количества выпавшего снега, а также от температурных условий.

Зимнее содержание дорог:

изготовление, установка, устройство и ремонт постоянных снегозащитных сооружений (заборов, панелей, навесов грунтовых валов и др.), уход за снегозащитными сооружениями;

изготовление, установка (перестановка), разборка и восстановление временных снегозадерживающих устройств (щитов, изгородей, сеток и др.);

создание снежных валов и траншей для задержания снега на придорожной полосе и их периодическое обновление;

патрульная снегоочистка дорог, расчистка дорог от снежных заносов, уборка и разбрасывание снежных валов с обочин; профилирование и уплотнение снежного покрова на проезжей части дорог низких категорий;

регулярная расчистка от снега и льда автобусных остановок, павильонов, площадок отдыха и т.д.;

очистка от снега и льда всех элементов мостового полотна, а также зоны сопряжения с насыпью, подферменных площадок, опорных частей, пролетных строений, опор, конусов и регуляционных сооружений, подходов и лестничных сходов;

борьба с зимней скользкостью;

восстановление существующих и создание новых баз противогололедных материалов, устройство подъездов к ним;

приготовление и хранение противогололедных материалов;

устройство и содержание верхнего слоя покрытия с антигололедными свойствами;

устройство и содержание автоматических систем раннего обнаружения и прогнозирования зимней скользкости, а также автоматических систем распределения антигололедных реагентов на мостах, путепроводах, развязках в разных уровнях и т.д.;

борьба с наледями, устройство противоналедных сооружений, расчистка и утепление русел около искусственных сооружений; ликвидация наледных образований.

Технология зимней уборки дорог основана на комплексном применении средств механизации и химических веществ, что является наиболее эффективным и рациональным в условиях интенсивного транспортного движения.

Перечень операции и машин, применяемых при зимней уборке, приводится в таблице 6.4.

Таблица 6.4. Перечень операции и машин, применяемых при зимней уборке

Операция	Машина
Борьба со снежно-ледяными образованиями	
Распределение технологических материалов	Распределитель технологических материалов
Сгребание и сметание снега	Плужно-щеточный снегоочиститель

Операция	Машина
Скалывание уплотненного снега и льда	Скалыватель-рыхлитель, автогрейдер
Сгребание и сметание скола	Плужно-щеточный снегоочиститель
Удаление снега и скола	
Перекидывание снега и скола на свободные площади	Роторный снегоочиститель
Сдвигание	Плуг-совок
Погрузка снега и скола в транспортные средства	Снегопогрузчик
Вывоз снега и скола	Самосвал

Территории зимой убирают в два этапа:

Расчистка проезжей части и проездов;

Удаление с проездов собранного в валы снега.

Сроки ликвидации зимней скользкости и окончания снегоочистки для автомобильных дорог, а также улиц и дорог населенных пунктов с учетом их транспортно-эксплуатационных характеристик приведены в таблице 6.5.

Таблица 6.5. Сроки ликвидации зимней скользкости и окончания снегоочистки для автомобильных дорог, а также улиц и дорог населенных пунктов с учетом их транспортно-эксплуатационных характеристик

Группа дорог и улиц по их транспортно-эксплуатационным характеристикам	Нормативный срок ликвидации зимней скользкости и окончания снегоочистки, час.
Группа А	4
Группа Б	5
Группа В	6

Нормативный срок ликвидации зимней скользкости принимается с момента ее обнаружения до полной ликвидации, а окончание снегоочистки с момента окончания снегопада или метели до момента завершения работ.

После очистки проезжей части снегоуборочные работы должны быть проведены на остановочных пунктах общественного транспорта, тротуарах и площадках для стоянки и остановки транспортных средств.

В населенных пунктах уборку тротуаров и пешеходных дорожек следует осуществлять с учетом интенсивности движения пешеходов после окончания снегопада или метели в сроки, приведенные в таблице 6.6.

Таблица 6.6. Время проведения уборки тротуаров в зависимости от интенсивности движения пешеходов

Интенсивность движения пешеходов, чел/час	Время проведения работ, ч. не более
более 250	1

от 100 до 250	2
до 100	3

Требования к сооружениям свалок для снега

Так как стоимость вывоза снега резко возрастает при увеличении расстояния до места складирования, необходимо иметь разветвленную сеть снежных свалок, число которых должно быть экономически обоснованным.

Есть несколько вариантов организации свалок для снега:

1. Сухие снежные свалки должны удовлетворять таким основным требованиям:
 - участок должен иметь планировку с приданием уклонов к водостокам, лоткам, канавам-кюветам, закрытым водостокам с водоприемными колодцами, которые исключают возможность подтопления в период весеннего снеготаяния и кратковременных оттепелей; иметь подъезды с усовершенствованным покрытием;
 - устройство въездов и выездов на площадку свалки должно обеспечивать нормальное маневрирование автомобилей-самосвалов;
 - быть освещенными для работы в ночное время;
 - иметь отапливаемое помещение для обслуживающего персонала.
2. Речные свалки, как правило, размещают на набережных рек вблизи сбросов теплых вод от теплоэлектроцентралей либо других промышленных предприятий, чтобы в районе сброса снега не образовался лед.
 - Снег в реки сбрасывают со специальных погрузочных эстакад постоянного или временного (сборно-разборного) типа.
3. При устройстве речных свалок необходимо выполнять основные требования:
 - обеспечивать разбивку льда в течение всего периода ледостава в местах сброса снега;
 - поддерживать полыньи в местах свалки;
 - иметь освещение свалки для производства работ в ночное время.
4. При разгрузке нескольких автомобилей расстояние между ними на месте выгрузки должно быть не менее 0,5 м.
 - Водители автомобилей при въезде на свалку обязаны выполнять указания мастеров, бригадиров и рабочих свалки. Въезжать на свалку следует на малой скорости. Нельзя допускать ударов колес автомобилей о предохранительное устройство (брусья). Находиться пассажирам в кабине автомобиля при разгрузке снега категорически запрещается. При подъезде к ограничительному брусу водитель обязан открыть левую дверцу кабины.
5. Учет объема вывезенного снега ведет дежурный по свалке, который выдает талоны водителям автотранспорта. По этим талонам предприятия по уборке производят расчет с организацией, выделяющей самосвалы для вывоза снега.
6. Для регистрации работы свалки и передачи смен необходимо иметь журнал приема-сдачи дежурства по свалке. Принимающий смену обязан лично проверить состояние креплений, всех узлов и оградительных устройств и результаты осмотра занести в сменный журнал.

7. Свалка должна быть снабжена спасательным, оградительным и другим инвентарем в соответствии с табелем оснащенности. Передачу имеющегося на свалке инвентаря производят по сменам под расписку в специальном журнале.

Возможен вариант использования снегоплавильных установок. Принцип работы установок для плавления снега:

Составной частью установки являются теплогенерирующий агрегат (газовая или дизельная горелка), расположенный в отдельном корпусе; емкость для загрузки снега; зона фильтрации и слива талой воды.

Поток горячих отработавших газов от теплогенерирующего агрегата направляется непосредственно по теплообменнику змеевидной формы, установленному горизонтально относительно емкости для снега. Нагретый газ, двигаясь в турбулентном потоке, создаваемом благодаря особенностям внутренней конструкции теплообменника, нагревает стенки теплообменника, которые передают тепло воде (снегу), находящемуся вокруг теплообменника.

Нагретые слои воды создают восходящий поток, который переносит теплую воду и передает тепло загруженному снегу. Для повышения эффективности смешивания потоков и соответственно передачи тепла от нагретых слоев в установке использована система принудительной подачи талой нагретой воды (насосы и система орошения).

Талая вода через переливное отверстие переливается в зону фильтрации, где происходит частичная очистка воды от твердых примесей (песка, мелкого мусора). Отвод талой воды осуществляется через сливную трубу в ливневую канализацию. Осадок песка ложится на дно емкости плавления. После цикла работы емкость очищается от осадка через герметичные люки, находящиеся на тыльной стороне установки рядом со сливом.

На рисунке 6.4 представлена схема работы снегоплавильной установки.



Рис. 6.4. Схема работы снегоплавильной установки

Таким образом, основные требования к организации работ плавления снега составляют:

- 1) Электропитание 220 или 380 В.
- 2) Подключение к газовой магистрали для станций с газовыми горелками.

3) Обеспечение стока талой воды.

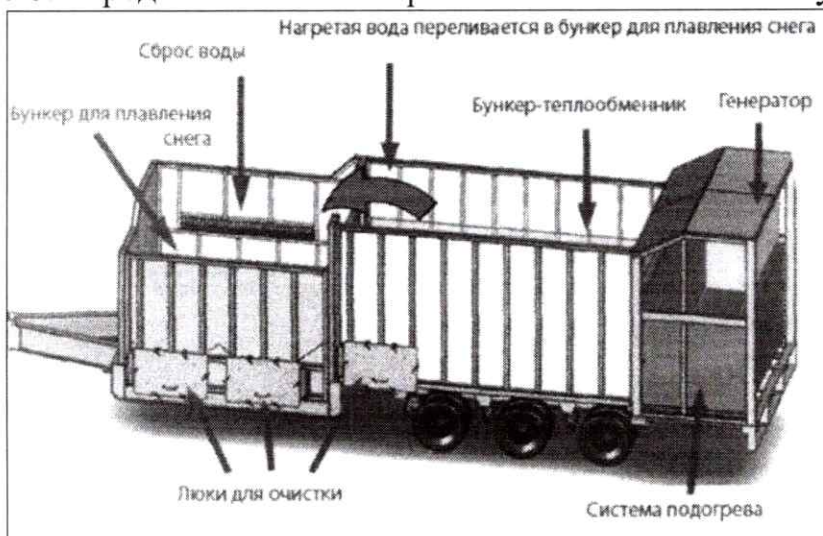
Мощность снегоплавильных установок может составлять от 2 куб. метров в час и до 250 куб. метров снега в час.

Базы для приготовления и складирования технологических материалов

При организации баз для технологических материалов следует помнить, что используются базы во время сильных снегопадов, поэтому они должны иметь удобный подъезд.

Выбор площадки для устройства баз обуславливается наличием свободной площади, условиями планировки и принятым способом доставки технологических материалов (по железной дороге, автотранспортом, баржами), обеспечением минимума холостых пробегов распределителей. Базы следует размещать на площадках, где отсутствуют грунтовые воды.

Базы для приготовления и складирования технологических материалов должны иметь асфальтированные площадки.

Для производства погрузочных работ на базе должна быть организована круглосуточная работа машин и механизмов. Машины и механизмы, занятые на работах по приготовлению технологических материалов, должны проходить ежедневное обслуживание, включающее внешний контроль, уборку, тщательную мойку горячей и холодной водой и т.п.

Емкость баз по приготовлению и хранению противогололедных материалов должна быть рассчитана с коэффициентом запала 1,2 – 1,3 от ежегодного заготавливаемого объема материалов.

Сгребание и подметание

Сгребание и подметание снега производится плужно-щеточным снегоочистителем после обработки дорожных покрытий противогололедными материалами одной машиной или колонной машин, в зависимости от ширины проезжей части автодороги с интервалом движения 15-20 м. Ширина полосы, обрабатываемой одной машиной (ширина захвата) при снегоуборке – 2,5 м. При обработке поверхности колонной машин, идущих «уступом», ширина захвата одной машины сокращается до 2 м.

Очистка части улиц до асфальта одними снегоочистителями может быть обеспечена только при сравнительно малой интенсивности движения транспорта (не более 100 маш./час), а также при снегопадах интенсивностью менее 0,5 мм/час убирают без применения химических материалов путем сгребания и сметания снега плужно-щеточными снегоочистителями.

Число снегоочистителей зависит от ширины улиц, т.е. для предотвращения разбрасывания промежуточного вала и прикатывания его колесами проходящего транспорта за один проезд должна быть убрана половина улицы.

На улицах с двусторонним движением первая машина делает проход по оси проезда, следующие двигаются уступом с разрывом 20-25 м. Полоса, очищенная идущей впереди машиной, должна быть перекрыта на 0,5-1,0 м (рисунок 6.5).

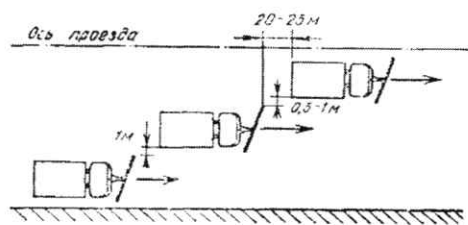

- направление движения плужно-щеточных снегоочистителей
- - - - направление движения роторного снегоочистителя

Рис. 6.5. Схема расчистки проезжей части улиц колонной плужно-щеточных снегоочистителей и складирование снега в лотке

Работы по сгребанию и подметанию снега следует выполнять в сжатые сроки в течение директивного времени. В зависимости от интенсивности снегопада и интенсивности движения транспорта директивное время на сгребание и подметание рекомендуется принимать следующим (таблица 6.7).

Таблица 6.7. Директивное время сгребания и подметания снега

Интенсивность движения, машин/час	Интенсивность снегопада, мм/ч	Директивное время, ч
Менее 120	Менее 30	2
Менее 120	Более 30	1,5
Более 120	Менее 30	3
Более 120	Более 30	1,5

Перекидка снега роторными очистителями

Перекидывание снега шнекороторными снегоочистителями применяют на набережных рек, загородных и выездных магистралях, а также на расположенных вдоль проездов свободных территориях.

Вал снега укладывают в прилотовой части дороги. Во всех случаях, где это представляется возможным, для наилучшего использования ширины проезжей части, а также упрощения последующих уборочных работ вал снега располагают по середине двустороннего проезда (рисунок 6.6).

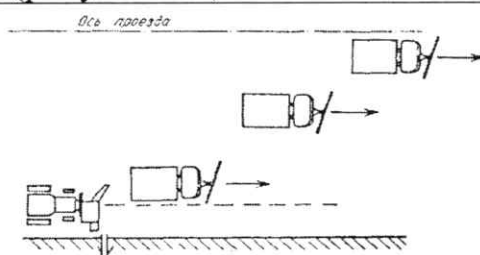

- направление движения плужно-щеточных снегоочистителей
- - - - направление движения роторного снегоочистителя
- ⇒ направление отбрасывания снега роторным снегоочистителем

Рис. 6.6. Схема расчистки проезжей части улиц колонной плужно-щеточных снегоочистителей и перекидывание снега роторным снегоочистителем

При выполнении снегоочистительных работ особое внимание следует уделять расчистке перекрестков и остановок транспорта. При расчистке перекрестков машина движется перпендикулярно валу, а при расчистке остановок и подъездов – сбоку, захватывая лишь его часть. Число проходов машины зависит от площади поперечного сечения вала. Собранный снег сдвигается в расположенный рядом вал или на свободные площади.

На насаждения и газоны разрешается перекидывать только свежесвыпавший снег. При перекидке снега на проездах с насаждениями должно быть исключено повреждение деревьев и кустарников, при этом применяются дополнительные насадки и желоба с направляющими козырьками, отрегулированными для каждого участка дорог. Это обеспечивает укладку перекидываемого снега на узкой полосе между проезжей частью и насаждениями, или даже пересадку его через ряд кустарников, обеспечивая их сохранность.

Таблица 6.8. Рекомендуемые сроки вывоза снега

Слой снега, см в сутки	I категория дорог	II категория дорог	III категория дорог
до 6	2-3 час	3-4 час	4-6 час
до 10	3-4 час	4-6 час	5-8 час
до 15	4-6 час	5-8 час	6-10 час

Удаление уплотненного снега и льда

Своевременное удаление снега и скола обеспечивает нормальную пропускную способность улиц и, кроме того, уменьшает возможность возникновения снежно-ледяных образований при колебаниях температуры воздуха.

При большей интенсивности движения, как правило, нельзя предотвратить образования уплотненного снега.

Состав работ по удалению уплотненного снега и льда:

Скалывание уплотненного снега и снежной корки в лотках.

Сгребание скола с очищенной полосы. Эта операция производится частично при сгребании и подметании снега и скола. Однако, формирование валов требует применения дополнительной техники – автогрейдеров и бульдозеров. Автогрейдеры должны быть снабжены специальным ножом гребенчатой формы, или скалывателями - рыхлителями. Сгребание снега следует производить:

в прилотовую часть проезда;

на площади, свободные от застройки, зеленых насаждений и движения транспортных средств, до конца зимнего сезона;

на разделительную полосу;

можно ссыпать в люки обводненной дождевой или хозяйственно-фекальной канализации.

Удаление снега и скола собранного в валы и кучи. В транспортные средства снег грузят снегопогрузчиками или роторными снегоочистителями в следующем порядке.

Снегопогрузчик движется вдоль прилотовой части улицы в направлении, противоположном движению транспорта. Находящийся под погрузкой самосвал также движется задним ходом за погрузчиком. Движение самосвала задним ходом и работа погрузчика создают повышенную опасность для пешеходов. В связи с этим в процессе погрузки около снегопогрузчика должен находиться дежурный рабочий, который руководит погрузкой и не допускает людей в зону работы машины. Рабочие, обслуживающие снегопогрузчики, должны быть одеты в специальные жилеты. При погрузке снега роторными снегоочистителями опасность работы повышается, так как снегоочиститель и загружаемый самосвал движутся рядом в направлении движения транспорта, сужая проезжую часть улицы. Роторный снегоочиститель обслуживает один рабочий, ответственный за безопасность проведения работ. После загрузки самосвал вливается в общий поток транспорта, не мешая ему.

Снег и уличный смет, содержащие хлориды, должны вывозиться до начала таяния. Снежно-ледяные образования, остающиеся после прохода снегопогрузчиков, должны быть в кратчайшие сроки удалены с поверхности дорожного покрытия с помощью скалывателей - рыхлителей или путем использования различных химических материалов.

Формирование снежных валов НЕ допускается:

на пересечениях всех дорог и улиц в одном уровне и вблизи железнодорожных переездов в зоне треугольника видимости;

ближе 5 м от пешеходного перехода;

ближе 20 м от остановочного пункта общественного транспорта;

на участках дорог, оборудованных транспортными ограждениями или повышенным бордюром;

на площади зеленых насаждений;

на тротуарах.

Снежно-ледяные образования сгребаются снегоуборочными машинами с дорог в валы, затем погрузчики загружают эту массу в самосвалы для последующего вывоза на полигон ТКО.

Обработка дорожных покрытий противогололедными материалами и специальными реагентами для предотвращения уплотнения снега

Химические вещества при снегоочистке препятствуют уплотнению и прикатыванию свежеснеговывающего снега, а при возникновении снежно-ледяных образований снижают силу смерзания льда с поверхностью дорожного покрытия.

Специальные химические реагенты для предотвращения уплотнения снега рекомендуются применять:

При большей интенсивности движения, когда, как правило, нельзя предотвратить образования уплотненного снега без применения химических материалов на покрытиях дорог.

В особых эксплуатационных условиях (подъемы дорог, подъезды к мостам, туннелям и т. п.), когда требуется повысить коэффициент сцепления колес транспортных средств с дорожным покрытием.

Для борьбы с гололедом применяют профилактический метод, а также метод пассивного воздействия, способствующий повышению коэффициента сцепления шин с дорогой, покрытой гололедной пленкой. Предпочтительно использовать профилактический метод, но его применение возможно только при своевременном получении сводок метеорологической службы о возникновении гололеда. После получения сводки необходимо обработать дорожное покрытие химическими реагентами. Чтобы реагенты не разносились колесами транспортных средств, их разбрасывают непосредственно перед возникновением гололеда. При такой обработке ледяная пленка по поверхности дорожного покрытия не образуется, дорога делается лишь слегка влажной.

Для устранения гололеда дорожное покрытие обрабатывают противогололедными препаратами.

Обработка дорожных покрытий при профилактическом методе борьбы с гололедом: начинают с улиц с наименьшей интенсивностью движения, т.е. улиц групп Б и В, а заканчивают на улицах группы А. Такой порядок работы в наилучшей степени способствует сохранению реагентов на поверхности дороги.

Обработку дорог, покрытых гололедной пленкой, начинают с улиц группы А категории, затем посыпают улицы групп Б и В. Параллельно необходимо проводить внеочередные работы по выборочной посыпке подъемов, спусков, перекрестков, подъездов к мостам и туннелям. Продолжительность обработки всех улиц группы А не должна превышать одного часа. Для ускорения производства работ по борьбе с гололедом следует обрабатывать дороги только в полосе движения, на которую приходится примерно 60...70% ширины проезжей части улицы.

Выбор реагента для борьбы с гололедом

При борьбе с гололедом или с образованием снежно-ледяных накатов широко применяют химические реагенты, водные растворы которых замерзают при низких температурах. Температурные условия определяют выбор материалов. Хлорид натрия – бесцветное кристаллическое вещество хорошо растворяется в воде (35,7 кг в 100 кг воды при 10 °С), плотность 2165 кг/м³.

Хлорид натрия слеживается, поэтому Академией им. К.Д. Памфилова было предложено добавить к нему до 10 % более гигроскопичного хлорида кальция, присутствие которого резко снижает слеживаемость смеси. Эта смесь получила название несслеживающейся.

Хлорид калия, изредка используемый в качестве реагента, характеризуется сравнительно высокой растворимостью (34,2 кг в 100 кг воды при 20 °С), имеет эвтектическую температуру всего -10,6 °С при концентрации 24,5 кг в 100 кг воды. Эта эвтектическая температура недостаточна для обеспечения быстрого и полного плавления снежно-ледяных образований.

Нитрат кальция, входящий в состав ингибитора (замедлителя) коррозии стали — нитрит нитрата кальция (ННК), – имеет эвтектическую температуру -29 °С

при концентрации нитрата кальция 77 кг в 100 кг воды, плотность 1820 кг/м³. Нитрат кальция гигроскопичен. Используется не только в составе НКК для ингибирования, но и в составе комплексного соединения с мочевиной (НКМ) в соотношении 1:4 по молекулярной массе для борьбы со снежно-ледяными образованиями на аэродромах. Эвтектическая температура НКМ – 28 °С. Он не гигроскопичен и не слеживается.

Нитрит кальция – основной ингибитор коррозии в составе нитрит нитрата кальция – имеет эвтектическую температуру -20 °С при концентрации 52 кг в 100 кг воды. При его введении в хлорид кальция при концентрации НКК до 10% получающийся реагент – нитрит-нитрат-хлорид кальция (ННХК), который удается чешуировать и выпускать в виде несслеживающегося продукта.

ЗАПРЕЩАЕТСЯ в зимний период обработка тротуаров и дорожных покрытий поваренной солью (NaCl).

Рекомендуется использование гранулированного хлорида кальция. Предназначен для обработки дорог и улиц, пешеходных зон и тротуаров в любом диапазоне температур до -30°С. Раствор хлористого кальция имеет самую низкую температуру замерзания - 51°С при концентрации 29,5 %, тогда как хлористый натрий – при - 21,1°С (концентрация 23,3 %), хлористый магний при – -33,5°С (концентрация 21,0 %).

Реагенты, содержащие хлористый кальций, при растворении выделяют тепло. Плавление льда хлористым кальцием это экзотермическая реакция. Большинство других реагентов выбирают тепло из окружающей атмосферы во время плавления льда. Это эндотермическая реакция. В практических условиях, если температура опускается гораздо ниже температуры замерзания, скорость поглощения тепла из льда и снега замедляется до такого момента, когда эндотермические противогололедные реагенты с трудом могут создавать рассол. Когда нет рассола – нет эффекта от реагента. Поэтому хлористый натрий работает только до -6-8°С.

При определении нормы распределения расчет ведут на сухое вещество. Раствор можно распределять по дорожному покрытию с помощью специально оборудованных поливомоечных машин.

Хлористый кальций может применяться в виде раствора для профилактики обледенения и в сухом виде для борьбы с гололедом, льдом и снегом. Процесс плавления происходит с высокой скоростью.



*ПСС - пескосоляная смесь.
 **ПГС - песчано-гравийная смесь.

Рис. 6.7. Классификация противогололедных материалов

Таблица 6.9. Расход реагента в интервале температур для предотвращения образования гололеда

Температура, °С	До -4	До -8	До -12	До -16	До -20
Хлористый кальций, грамм/м ²	15	35	45	55	65

Данный реагент используется в Европейских странах и сравнительно недавно появился на рынке России. Химический реагент изготовлен в соответствии с международным стандартом SNS-EN ISO 9001: 2000, отличается длительным эффектом воздействия и соответствует современным требованиям безопасности.

Способы борьбы с зимней скользкостью

При зимнем содержании автомобильных дорог применяют химический, комбинированный, фрикционный и физико-химический способы борьбы с зимней скользкостью.

Химический способ основан на использовании химических материалов, обладающих способностью при контакте со снежно-ледяными отложениями переводить их в раствор, не замерзающий при отрицательных температурах.

При химическом способе распределяют чистые ПГМ в твердом или жидком виде, с целью предупреждения (профилактический метод) образования зимней скользкости или ликвидации уже образовавшихся снежно-ледяных отложений (снежный накат, стекловидный лед).

Применяют химический способ в различных регионах на дорогах I - II категорий, а также с учетом народнохозяйственного и социального значения дороги.

Комбинированный способ (химико-фрикционный) предусматривает совместное применение химических и фрикционных ПГМ.

Комбинированный способ применяют при необходимости ликвидации снежно-ледяных отложений и повышения коэффициента сцепления на них. При применении этого способа результат борьбы с зимней скользкостью получается такой же, как и при использовании химических ПГМ.

Фрикционный способ применяют на дорогах (участках) III - IV - V категорий, а также на дорогах, расположенных в регионах с продолжительными и устойчивыми низкими температурами (ниже $-20 - -25^{\circ}\text{C}$), или где использование отдельных химических ПГМ запрещено.

Физико-химический способ заключается в придании противогололедных свойств асфальтобетонному покрытию путем введения в асфальтобетонную смесь антигололедного наполнителя «Грикол», который на поверхности покрытия создает гидрофобный слой, снижающий адгезию снежно-ледяных отложений к покрытию или предотвращающий их образование.

Применяют этот способ на участках дорог, подверженных частому гололедообразованию (участках в горной местности, у водоемов, ТЭЦ, на мостах, путепроводах, эстакадах и др.).

«Грикол» представляет собой тонкодисперсный порошок от светло-серого до темно-серого цвета, растворимый в воде, спирте, не смешивается с углеводородами. По своим физико-химическим показателям должен удовлетворять ТУ 5718-003-052-04773-95 «Антигололедный наполнитель «Грикол».

6.2. Количество технологических материалов, спецмашин и оборудования

6.2.1. Расчет количества спецмашин

Летние уборочные работы

Расчет потребности в подметально-уборочных машинах для уборки дорог

Расчет потребности в подметально-уборочных машинах произведен для машин ПУМ-99 на базе шасси «Зил»

Таблица 6.10. Характеристики спецтехники

Характеристика	ПУМ-99
Емкость бака воды, $V_{\text{в}}$ (л)	900
Расход воды для увлажнения смета в зоне работы щеток, g - л/м ²	0,05
Рабочая скорость движения машины, U - км/ч;	7,8
Ширина подметания, B м;	2,9
Время работы на 1 заправке водой $T_{\text{р1зв}}$, час	0,80

Таблица 6.11. Эксплуатационная производительность спецтехники

Характеристика	ПУМ-99
Чистое время уборки $T_{\text{уб}}$, час (полут. раб. день)	5,05
Чистое время уборки $T_{\text{уб}}$, час (одном. раб. день)	3,51

Эксплуатационная производительность, Пэксп, м ² /сут, (полут. раб. день)	114191
Эксплуатационная производительность, Пэксп, м ² /сут, (одном. раб. день)	79437



Рис. 6.18. Вакуумная подметально-уборочная машина ПУМ-99 на базе шасси «Зил».

Необходимое количество подметально-уборочных машин определяется по формуле:

$$N = S / \Pi_{\text{Эксп}} \times K_{\text{Вых}} \times r$$

Где,

S – убираемая площадь, м²;

K_{Вых} – коэффициент выхода машин на линию;

Π_{Эксп} – эксплуатационная производительность 1 машины,

r – количество рабочих дней необходимых для уборки всей территории (принимается равным 5)

$$K_{\text{Вых}} = 0,9$$

$$N = S / \Pi_{\text{Эксп}} \times K_{\text{Вых}} \times r = 274\,779 / 79\,437 \times 0,9 \times 5 = 0,8$$

Таблица 8.12. Необходимое количество подметально-уборочных машин для уборки проезжей части в городском округе Истра

Площадь механизированной уборки, кв. м.			Потребное количество машин ПУМ-99, шт.		
Сущест. положение	На первую очередь	На расчетный срок	Сущест. положение	На первую очередь	На расчетный срок
6672000	6720000	6780000	11,0	11,1	11,2

Принимаем N=12 машин марки ПУМ-99 при прогнозируемых объемах уборки, на первую очередь и N=12 машины на расчетный срок.

Расчет количества машин для мойки дорожных покрытий.

Расчет потребности в машинах для мойки дорожных покрытий произведен для комбинированных машин МКДС-4107, так как на территории городского округа уже применяются комбинированные дорожные машины (КДМ) аналогичного типа. Преимущество КДМ перед другими типами машин заключается в том, что они могут осу-

осуществлять мойку дорожных покрытий в летнее время, а в зимний период осуществлять операции по посыпке дорог противогололедными материалами и сгребанию снега, то есть вместо какой-то одной функции выполнять несколько.



Рис. 6.19. Комбинированная машина МКДС-4107.

Машина комбинированная дорожная МКДС-4107 с крюковым механизмом «Мультилифт» предназначена:

в зимний период — для распределения по поверхности дороги технологических материалов: как химических антигололедных реагентов (технической соли, пескосоляной смеси), так и фрикционных материалов (песка, гранитной крошки), а также для уборки с поверхности дорог свежесвыпавшего или обработанного технологическими материалами снега;

в остальное время года — для мойки водой дорожных покрытий с помощью плоских веерообразных струй, для мойки дорожных знаков и элементов обустройства дороги, а также для полива зеленых насаждений и тушения пожаров;

в любое время года — для перевозки насыпных грузов и разравнивания гравия и щебня при профилировании дорог. Варианты комплектации: зимний вариант-1 (пескоразбрасыватель, передний скоростной отвал, средняя щетка, боковой отвал); зимний вариант-2 (пескоразбрасыватель, скоростной отвал, средний отвал, боковой отвал); летний вариант-1 (цистерна, передняя щетка, средняя щетка); летний вариант-2 (цистерна, щетка для мойки ограждений, средняя щетка).

1. Распределительное оборудование. Состоит из кузова пескоразбрасывателя, емкостей для раствора, пластинчатого конвейера с дозированной подачей материалов на разбрасывающий диск. Разбрасывающий диск выполнен из нержавеющей стали. В транспортном положении диск может быть поднят вверх при помощи гидроцилиндра.

2. Поливомоечное оборудование с металлической цистерной с внутренним и наружным антикоррозионным покрытием. Состоит из распределительной гребенки с горизонтально расположенными соплами. Поворот и подъем опускание гребенки осуществляются из кабины водителя. Гребенка содержит боковые сопла и вертикальные штанги с соплами для мойки вертикальных поверхностей. Центробежный многоступенчатый водяной насос с гидравлическим приводом подает воду из цистерны под

давлением до 25 атм. к одному или одновременно к нескольким элементам поливочного оборудования.

3. Поливочное оборудование с пластиковой цистерной. Состоит из сообщенных друг с другом трубопроводами пластиковых секций объемом 1,8 м³ каждая. Установка шести секций обеспечивает увеличение полезного объема цистерны на 1 м³ при снижении массы конструкции.

Эксплуатационная производительность поливочных машин при мойке проезжей части:

$$P_{п} = U \times T \times [(1 - t_3) / (t_m + t_3)]$$

где:

U- рабочая скорость движения, км/ч;

T- чистое время работы на линии, ч;

t_м – время мойки (поливки) при одной заправке цистерны водой, ч;

t_з – время на заправку цистерны водой, ч;

Время, затрачиваемое на мойку(поливку) при одной заправке цистерны:

$$t_m = V_{ш} / (1000 \times g \times U \times B)$$

Для МКДС 4107 установим численные выражения величин, входящих в формулу:

$$V_{ш\text{МКДС}4107} = 10800 \text{ л};$$

$$B_{\text{мойки}} = 8,5 \text{ м};$$

$$B_{\text{полив}} = 20 \text{ м};$$

$$g_m = 0,8 \text{ л/м}^2$$

$$g_p = 0,2 \text{ л/м}^2$$

$$U_M = 10 \text{ км/ч};$$

$$U_{п} = 20 \text{ км/ч};$$

Время, затрачиваемое на мойку (поливку) при одной заправке цистерны (при средней ширине обрабатываемой полосы 8,5м):

$$t_{m \text{ МКДС } 4107} = 10800 / (1000 \times 0,8 \times 10 \times 8,5) = 0,16 \text{ ч}$$

$$t_{п \text{ МКДС } 4107} = 10800 / (1000 \times 0,2 \times 20 \times 20) = 0,135 \text{ ч}$$

Время, на заполнение цистерны водой t_м = 0,3 ч; время на заправку цистерны водой:

$$t_3 = t_m + 2L_b/V$$

$$t_3 = 0,3 + 2 \times 5/40 = 0,55 \text{ ч}$$

Производительность при мойке при 1,5-сменном режиме:

$$P_{M \text{ МКДС } 4107} = 10 \times 10,8 \times [1 - 0,55 / (0,55 + 0,1)] = 16,61 \text{ км/смену};$$

Производительность при поливке:

$$P_{п \text{ МКДС } 4107} = 20 \times 10,8 \times [1 - 0,55 / (0,55 + 0,08)] = 27,43 \text{ км/смену}$$

Количество эксплуатируемых поливочных машин для обеспечения операции мойки и поливки дорог

$$N = P / (P_M \times K_{ис} \times r)$$

N - необходимое количество машин;

P_M - производительность машин, км/смену;

P - протяженность дорог муниципального образования, подлежащих мойке, км;

$K_{ис}$ - коэффициент выхода машин на линию, принимаем 0,9.

г - количество рабочих дней необходимых для уборки всей территории (принимается равным 5)

Таблица 6.13. Необходимое количество поливомоечных машин

Протяженность дорог муниципального образования, подлежащих мойке, км			Потребное количество машин МКДС 4107, шт.		
Сущест. положение	На первую очередь	На расчетный срок	Сущест. положение	На первую очередь	На расчетный срок
1112	1120	1130	14,9	15,0	15,1

Учитывая, что операция поливки является гигиенической и выполняемой эпизодически, только в наиболее жаркое время года и в наиболее жаркие часы дня - количество регламентируется лишь операцией мойки.

Зимние уборочные работы

В городском округе зимний период с 01.04. по 24.04. и с 17.10. по 31.03. В зимний период работы по текущему содержанию дорог и улиц включают следующие виды: обработка проезжей части противогололедными материалами (песчано-гравийная смесь); подметание снега и снегоочистка; формирование снежных валов; выполнение разрывов в валах снега; уборка дворовых территорий, тротуаров, пешеходных дорожек, площадок на остановках пассажирского транспорта; вывоз снега на снегосвалку; уборку обочин на дорогах; уборку тротуаров и лестничных сходов на мостовых сооружениях.

Работы по зимней уборке улиц и дорог делятся на три группы: снегоочистка, удаление снега и скола, ликвидация гололеда и борьба со скользкостью дорог. Снегоочистку улиц и дорог выполняют механическим способом.

При интенсивности движения транспорта не более 100-120 авт/ч, а также при снегопадах, интенсивность которых меньше 5 мм/ч (по высоте слоя неуплотненного снега) снегоочистку выполняют одними только плужно-щеточными очистителями без применения химических реагентов. В зависимости от интенсивности движения и температуры воздуха, очистку проезжей части снегоочистителями начинают выполнять не позднее 0,5-1 ч после начала снегопада и повторяют через каждые 1,5-2 ч по мере накопления снега. После окончания снегопада производится завершающее сгребание и подметание снега.

При интенсивности движения более 100-120 авт/ч снегоочистка проезжей части механическим способом затруднена и неэффективна, т.к. происходит уплотнение снега колесами автомобилей и образование снежно-ледяного наката.

При механическом способе снегоочистки и размещении снежного вала на проезжей части необходимо учитывать условия движения транспорта. Наиболее предпочтительным является вариант, когда снежный вал размещается посередине проезжей части. Если производить регулярный вывоз снега с улиц по мере его накопления, то размещение снежного вала посередине проезжей части можно производить при любой интенсивности и продолжительности снегопада.

На перекрестках и пешеходных переходах снежный вал необходимо расчищать на ширину 2-5 м, в зависимости от интенсивности пешеходного движения. На остановках общественного транспорта снежный вал необходимо расчищать на всю длину посадочной площадки, независимо от его высоты, из расчета одновременной остановки возле нее не менее двух единиц подвижного состава.

После окончания снегопада производится завершающее сгребание и подметание снега плужно-щеточными снегоочистителями и формирование снежных валов под погрузку. При этом, до начала формирования снежных валов должны быть закончены работы по очистке примыкающих к проезжей части тротуаров, снег с которых перемещают в лоток.

На улицах и дорогах с незначительным движением транспорта снег можно складировать на проезжей части и не вывозить до конца зимнего сезона, если валы не создают затруднений в движении.

Вывоз снега в комплексе работ по зимней уборке улиц является трудоемкой и дорогостоящей операцией. На улицах с интенсивным движением транспорта погрузку снега в самосвалы целесообразно выполнять лаповыми снегопогрузчиками с продольным расположением самосвалов, так как при этом – самосвалы, поступающие под погрузку, двигаются вслед за погрузчиком по освобожденной от снежного вала полосе и не создают помех в движении проходящего транспорта.

Для ликвидации тонких гололедных пленок на дорожном покрытии лучше всего использовать мелкозернистые соли, чешуированный хлористый кальций и жидкие хлориды, позволяющие быстро устранять обледенение проезжей части.

Следует отметить, что снижение скользкости обледененного дорожного покрытия путем обработки его чистыми фрикционными материалами не дает желаемых результатов. Так, при посыпке песка по обледененному покрытию коэффициент сцепления не превышает 0,15, а при интенсивном движении транспорта практически полностью сдувается в лоток проезжей части через 20-30 мин.

Снегоочистку тротуаров и внутриквартальных проездов выполняют механическим способом и вручную без применения химических реагентов. Снег с покрытия должен сдвигаться в сторону, к местам наиболее удобным для его постоянного складирования или формирования в валы с последующей погрузкой в самосвалы и вывозом на свалку. Сгребание снега с тротуаров производится на проезжую часть улицы или внутриквартального проезда, если между ними нет ограждений или разделительной полосы с зелеными насаждениями. В случаях, когда снег с тротуаров невозможно сгребать в лоток проезжей части, снежную массу перемещают в сторону, удаленную от проезжей части, и складировать на газоне. Сгребание снега с внутриквартальных

проездов необходимо производить к удаленному от дома бордюру, так как в этом случае уменьшается количество участков, требующих дополнительной расчистки.

Борьбу с гололедом и скользкостью на тротуарах и внутриквартальных проездах необходимо вести фрикционным способом, используя инертные материалы без примесей соли. Тротуары и внутриквартальные проезды обрабатываются фрикционными материалами при норме посыпки 200-300г/м². На остановках общественного транспорта, участках с уклонами и со ступенями норму посыпки увеличивают до 400-500г/м². Обработка покрытий должна быть завершена в течении 1,5-2 ч после начала образования скользкости покрытия.

После окончания зимнего сезона тротуары, внутриквартальные проезды, улицы и дороги очищают от остатков фрикционных материалов и грунтовых наносов. Работы выполняют по усиленному режиму до тех пор, пока не будет достигнут уровень засоренности покрытий, меньше допустимых его значений.

Для выполнения зимних уборочных работ имеющийся парк поливомоечных машин дооборудуется плужно-щеточным оборудованием, при этом характеристика навесного оборудования имеет показатели, приведенные в таблице 6.14.

Таблица 6.14. Характеристики спецтехники

Показатели	Тип машины					
	КО-713	КО-829А-01	КО-707	МДК 4337	МКДС-1	МКДС-4107
Тип базового шасси/двигателя	ЗИЛ	ЗИЛ 433362	МТЗ - 82	ЗИЛ	ЗИЛ	КАМАЗ
Ширина полосы, очищаемой плугом, м	2,5-3,0	2,6	1,3	2,7-3,2	3,2	3,8
Ширина полосы, очищаемой щеткой, м	2,7	2,7	1,2	2,75	2,75	2,75
Максимальная высота снега, м	0,5	0,5	0,1	0,5	0,5	0,6
Рабочая скорость при снегоочистке, км/ч	20	20	5..6,5	30	30	30
Вместимость бункера распределителя реагентов, м ³	3	3,1	-	4,5	3,3	5,5
Ширина распределения ПМ	9	4-9	-	3-12	2-8	2-8
Рабочая скорость при распределении ПМ, км/ч	20	20	-	20	20	до 50

Эксплуатационная производительность плужно-щеточного снегоочистителя определяется по формуле:

$$П = U \times B \times K_{п} \times K_{ис}$$

где:

U- рабочая скорость движения машины, км/ч;

B - ширина очищаемой полосы, м;

K_п- коэффициент перекрытия очищаемой полосы;

K_{ис}- коэффициент использования машины на линии.

При заданных показателях уборки U= 20 км/ч; B = 2,5 м; K_п= 0,9; K_{ис}= 0,75 эксплуатационная производительность для различных машин составит:

$$P_{\text{КО-829А-01 (КО 713)}} = 20 \times 2,6 \times 0,9 \times 0,75 = 35\ 100 \text{ м}^2/\text{ч}$$

$$P_{\text{КО-707}} = 5,0 \times 1,2 \times 0,9 \times 0,75 = 4\ 050 \text{ м}^2/\text{ч}$$

$$P_{\text{МКДС-4107}} = 30 \times 3,8 \times 0,9 \times 0,75 = 76\ 950 \text{ м}^2/\text{ч}$$

При средней ширине улиц (с учетом снежного вала в прилотковой части) равной 8 м количество проходов плужного снегоочистителя составит:

$$8 / 1,3 \approx 6; \quad 8 / 3,2 \approx 3; \quad 8 / 2,6 \approx 3; \quad 8 / 3,8 \approx 2.$$

Расчетное количество машин необходимых для сгребания снега рассчитывалось по формуле

$$N = S / P_{\text{МКДС4107}} \times t_{\text{д}} \times K_{\text{вых}}$$

N - необходимое количество машин;

S - площадь уборки;

$t_{\text{д}}$ - директивное время;

$P_{\text{МКДС4107}}$ - часовая производительность машины МКДС 4107

$K_{\text{вых}}$ - коэффициент выхода машин на линию с учетом директивного времени уборки равен 1.

В отличие от летних уборочных работ, которые выполняются в течение смены, зимние уборочные работы следует выполнять в сжатые сроки в течение директивного времени.

Таблица 6.15. Потребное количество спецмашин для сгребания снега

Площадь механизированной уборки кв. м.			Потребное количество машин МКДС 4107, шт.		
Сущест. положение	На первую очередь	На расчетный срок	Сущест. положение	На первую очередь	На расчетный срок
6672000	6720000	6780000	17,3	17,5	17,6

Директивное время уборки принято равным 5 часам.

Директивное время обработки дорожных покрытий противогололедными материалами (песчано-гравийная смесь) принимается равным 5 часам. Эксплуатационная производительность распределителя технологических материалов определяется по формуле:

$$P_{\text{распр}} = 60U \times K_{\text{и}} \times K_{\text{з}} \times \gamma_{\text{р}} / (60U \times K_{\text{з}} \times \gamma_{\text{р}} / (V_{\text{м}} \times B_{\text{п}}) + g_{\text{р}} \times t_{\text{з}})$$

где,

вместимость кузова распределителя, л;

$\gamma_{\text{р}}$ - объемная масса реагента, кг/л;

$g_{\text{р}}$ - плотность распределения реагента, кг/м²;

$V_{\text{м}}$ - рабочая скорость машины, км/час;

$B_{\text{п}}$ - ширина обрабатываемой полосы, м;

$K_{\text{з}}$ - коэффициент заполнения кузова реагентом;

$K_{\text{и}}$ - коэффициент выхода машин на линию, 1

$t_{\text{з}}$ - время загрузки бункера машины технологическими материалами и поездок на склад ПСС, подготовительно-заключительных операций;

$$t_3 = t_n + 2L/V + t_{пз} = 0,3 + 10/40 + 0,15 = 0,7 \text{ ч}$$

t_n – время загрузки бункера технологическими материалами, 0,3 ч;

L - расстояние до ПСС, 10 км;

V - средняя транспортная скорость, 40 км/ч.

$t_{пз}$ – время подготовительно-заключительных операций, 0,15ч

Для МКДС (шасси КАМАЗ) принимаем вместимость $U = 5,5 \text{ м}^3 / 5500 \text{ л}$; $\gamma_p = 1,4 \text{ т/м}^3$; ширину посыпки (4 - 8 м) принимаем $B = 8 \text{ м}$; $V_m = 40 \text{ км/ч}$, плотность посыпки $\rho_p = 50 \text{ г/м}^2$

$$P_{\text{распрМКДС4107}} = 60 \times 5500 \times 1 \times 0,75 \times 1,4 / (60 \times 5500 \times 1 \times 1,4 / (40000 \times 8) + 0,05 \times 0,7) = 234915 \text{ м}^2/\text{ч}$$

В таблице 6.16 представлены данные по необходимому количеству распределителей материалов:

Таблица 6.16. Потребное количество спецмашин для обработки дорожных покрытий противогололедными материалами

Площадь механизированной уборки кв. м.			Потребное количество машин МКДС 4107, шт.		
Сущест. положение	На первую очередь	На расчетный срок	Сущест. положение	На первую очередь	На расчетный срок
6672000	6720000	6780000	5,7	5,7	5,8

Эксплуатационная производительность снегопогрузчика в смену определяется по формуле:

$$P_{\text{погр}} = P_{\text{тпогр}} \times T \times K_{\text{сн}} \times [1 - t_0/(t_3+t_0)]$$

где:

$P_{\text{тпогр}}$ - техническая производительность, $\text{м}^3/\text{ч}$;

$K_{\text{сн}}$ - коэффициент снижения производительности снегопогрузчика;

T - продолжительность рабочей смены, ч;

t_0 - время прекращения работы снегопогрузчика при смене самосвалов, которые подходят под погрузку, 5 мин;

t_3 - время загрузки снега в самосвал, мин

$$t_3 = 60 \times V_c / (P_t)$$

V_c - объем снега, который загружают в самосвал, м^3 ;

Техническая производительность ковшовых снегопогрузчиков может быть рассчитана по формуле:

$$P_{\text{тпогрК}} = 3600 \times q \times k_n \times k_v / T_{\text{ц}}$$

Где q - вместимость ковша, м^3

k_n – коэффициент наполнения ковша ($k_n = 0,5 \dots 1,25$); k_v – средний коэффициент использования погрузчика по времени – 0,8; $T_{\text{ц}}$ - время полного цикла, с.

Для погрузчиков МУП 351 ТМ на базе МТЗ-82 при погрузке снега:

$$q = 0,8 \text{ м}^3$$

$$k_H = 1;$$

$$T_{Ц} = 90 \text{ с.}$$

$$П_{\text{тпогр}} = 28,8 \text{ м}^3/\text{ч}$$

Техническая производительность для лаповых снегопогрузчиков типа КО-206 – 300 м³/ч (для других лаповых снегопогрузчиков является технической характеристикой по паспорту).

Коэффициент снижения производительности при высоте снежного покрова 0,05-0,2 м и ширине 1,0 м составляет 0,8.

Эксплуатационная производительность ковшового снегопогрузчика составляет:

$$П_{\text{погрК}} = 28,8 \times 8 \times 0,8 \times (1 - 5 / (20,8 + 5)) = 149,3 \text{ м}^3/\text{смену}$$

Эксплуатационная производительность лапового снегопогрузчика составляет:

$$П_{\text{погрЛ}} = 300 \times 8 \times 0,8 \times (1 - 5 / (2 + 5)) = 576 \text{ м}^3/\text{смену}$$

Таким образом, наибольшей производительностью обладают лаповые снегопогрузчики КО - 206. Потребное количество лаповых снегопогрузчиков вычисляется по формуле:

$$M_{\text{СнепогрЛ}} = S \times C / (П_{\text{погрЛ}} \times H \times K_1 \times K_2)$$

S- площадь улиц, с которых вывозится снег;

C= 0,05 м расчетный слой свежесвыпавшего снега за 1 снегопад;

П_{погрЛ} – эксплуатационная производительность 1 снегопогрузчика (м³/смену);

M_{СнепогрК}, Л – количество снегопогрузчиков;

K₁ – коэффициент использования парка 0,75;

K₂ – коэффициент учета таяния и уплотнения снега при его подметании 2;

H= 15- число смен уборки после снегопада (5 дней).



Рис. 6.20. Лаповый снегопогрузчик КО-206.

Время, затрачиваемое 1 самосвалом на 1 рейс при бесперебойной погрузке:

$$T_{1\text{см}1\text{рейс}} = t_3 + t_p + t_0 + t_E$$

t₃- время погрузки, 0,14 ч;

t_p- время разгрузки и маневрирования при разгрузке, 0,16 ч;

t₀- время прекращения работы при смене (подъезде самосвала), 0,08 ч;

t_E – время на езду самосвала до снегосвалки и обратно

$$t_E = 2 \times L_c / V = 0,3 \text{ ч}$$

L_c- расстояние до свалки снега, км; - 6 км

V - транспортная скорость движения самосвала, км/ч -40 км/ч

$$T_{1\text{см1рейс}} = 0,68 \text{ ч}$$

Производительность 1 самосвала в смену:

$$П_{1\text{сам}} = T_{\text{см}} \times V / T_{1\text{см1рейс}}$$

$T_{\text{см}} = 7,0 \text{ ч}$ – продолжительность смены (с учетом нулевых пробегов и т.д.);

V - объём снега, загружаемого в самосвал, 10 м^3 ;

$$П_{1\text{сам}} \approx 102,94 \text{ м}^3/\text{смену}$$

Необходимое количество автосамосвалов для обеспечения непрерывной работы одного ковшового снегопогрузчика:

$$C = П_{\text{Погр}} / П_{1\text{сам}}$$

$$C_{\text{к}} = 1,1$$

Необходимое количество автосамосвалов для обеспечения работы одного лапового снегопогрузчика принимаем $C_{\text{л}} = 1$ (работа с перерывами).

Потребное количество лаповых снегопогрузчиков и самосвалов для города приведено в табл. 6.17

Таблица 6.17. Потребное количество лаповых снегопогрузчиков, самосвалов

Срок	Площадь уборки тыс. кв.м.	Потребное количество лаповых снегопогрузчиков, шт.	Потребное количество автосамосвалов, шт. $V_{\text{к}}=10 \text{ м}^3$
Существующее положение	6672000	2	2
Первая очередь	6720000	2	2
Расчетный срок	6780000	2	2

После окончания зимнего периода улицы и дороги очищают от остатков фрикционных материалов. При этом используют наряду с машинами и в значительной мере ручной труд. Отсутствие надежных производительных машин для погрузки грунтовых наносов вызывает необходимость привлечения ручного труда. Задача весенней уборки дорог и улиц от грунтовых наносов заключается в том, чтобы достигнуть уровня засоренности покрытий, меньшего допустимого уровня. А затем в процессе эксплуатации поддерживать состояние засоренности на допустимом уровне.

Таблица 6.18. Требуемое количество спецмашин для механизированной уборки

№ п/п	Наименование параметра	Первая очередь	Расчетный срок
1.	Площадь, подлежащая механизированной уборке (зимние работы), м^2 .	6720000	6780000
2.	Площадь, подлежащая механизированной уборке (летние работы), м^2 .	6720000	6780000
3.	Необходимое количество автомобилей и техники:	24	24
3.1.	подметально-уборочных машин ПУМ-99	12	12
3.2.	комбинированных дорожных машин (поливомоечные, снегоочистители, транспорт для посыпки противогололёдных реагентов) МКДС 4107	8	8

3.3.	Снегопогрузчиков КО-206	2	2
3.4.	Самосвалов КамАЗ-55111	2	2

7.ТРАНСПОРТНО-ПРОИЗВОДСТВЕННЫЕ БАЗЫ

Транспортно-производственные (производственно-ремонтные) базы предназначены для хранения, технического обслуживания и ремонта машин и механизмов, необходимых для вывоза бытовых отходов и содержания дорог. В производственных корпусах типовой базы размещены отделения ежедневного, первого и второго технических обслуживания, текущего ремонта, агрегатное, слесарно-механическое, малярное, шиноремонтное, электротехническое, аккумуляторное, дорожных машин и механизмов, тепловое (кузнечно-сварочное и термические участки), гидромеханизмов, а также склады запасных частей, резины, смазочных материалов и другие.

Линия ежедневного обслуживания оборудована механизированной струенаправленной моечной установкой, конструкция которой обеспечивает хорошие условия для работы мойщика (при правильной эксплуатации установки исключена возможность попадания на него воды). Подача воды, воздуха, смазочных материалов и спуск отработавшего масла из машины при ТО-1, ТО-2 и текущем ремонте осуществляется через централизованную систему. Въезды и выезды машин оборудованы воздушными завесами.

В агрегатном отделении моют машину, контролируют ее техническое состояние и ремонтируют узлы и детали. Для моечных операций предусмотрена моечно-выварочная ванна, для испытания установлены соответствующие стенды.

В слесарно-механическом отделении производят механическую обработку восстанавливаемых и изготавливаемых запасных частей к автомобилям и специальным агрегатам уборочных машин. Слесарно-подгоночные работы выполняют на верстаках с помощью соответствующих приспособлений. Малярное отделение предназначено для окраски машин безвоздушным распыливанием; оно оборудовано двумя гидрофильтрами. В шиномонтажном отделении производят монтаж и демонтаж покрышек и электровулканизацию камер. Отделение приборов питания и электрооборудования расположено в изолированном помещении, оснащенном оборудованием для проведения точного контроля и регулировки приборов питания. Аккумуляторное отделение предусмотрено для текущего ремонта, зарядки и подзарядки аккумуляторов, производства дистиллированной воды. В тепловом отделении сосредоточены кузнечные, термические, электро- и газосварочные работы. В отделении имеется место для одной машины, оборудованное гидropодъемником, которое предназначено для электро- и газосварочных работ непосредственно на машине. Отделение ремонта гидромеханизмов оборудовано гидростендами.

В производственных корпусах базы располагаются также медницко-жестяницкое, деревоотделочное и обойное отделения.

Рассмотрим состав типовых транспортно-производственных (производственно-ремонтных) баз на 50 и 100 автомобилей для вывоза бытовых отходов и уборки дорожных покрытий.

База на 50 машин. Она состоит из производственного помещения (одноэтажное здание размером 48×36 м), в котором предусмотрены линии ЕО (ежедневное техническое обслуживание) и ТО-1(первое техническое обслуживание), специализирован-

ные посты ТО-2 (второе техническое обслуживание), ремонтный зал с вспомогательными цехами и административно-бытовые помещения (двухэтажная пристройка размером 12×36 м).

Главный корпус запроектирован с применением типовых сборных железобетонных конструкций с наружными стенами из керамзитовых панелей или кирпича. В состав производственного корпуса входят службы: зал ремонта машин; слесарно-техническое, обойное, деревообрабатывающее, малярное, агрегатное, аккумуляторное, шиномонтажное, насосно-компрессорное отделения и отделение приборов питания; участки ремонта гидромеханизмов и навесного оборудования; склады резины, агрегатов и масел; линии ЕО и ТО-1; посты ТО-2 и текущего ремонта.



Рис. 7.1. Генеральный план базы на 50 и 100 машин:

1 — открытые стоянки машин; 2 — склад материалов; 3 — главный корпус; 4 — административно-бытовой корпус; 5 — вспомогательный корпус; 6 — навес для хранения сезонных машин

8. КАПИТАЛОВЛОЖЕНИЯ НА МЕРОПРИЯТИЯ ПО ОЧИСТКЕ ТЕРРИТОРИЙ

Таблица 8.1. Капиталовложения

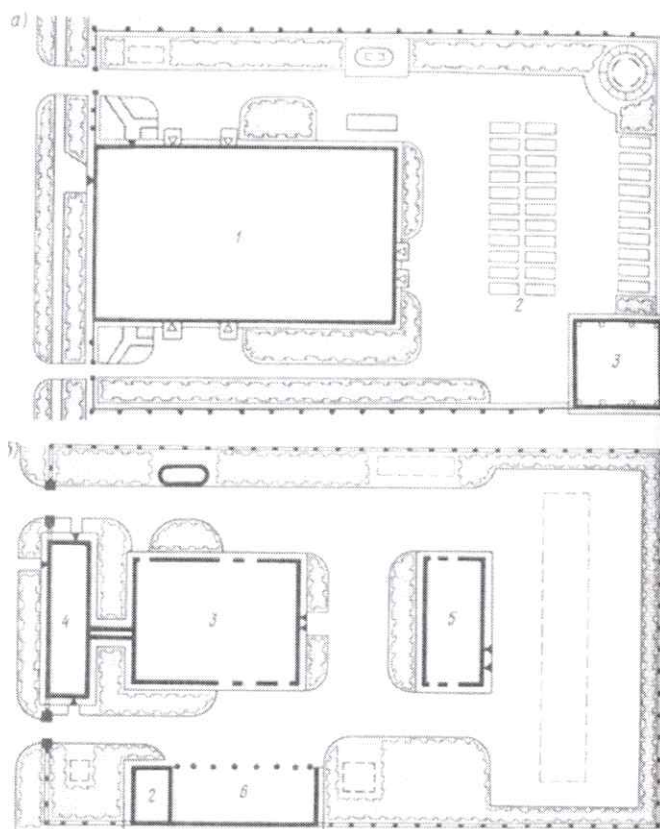
№ п/п	Мероприятие	Ед. изм.	Объемные показатели в ед. изм.						Рас- чет- ный срок 2040 г.	Цена 1 ед. в уровне цен 2020 г., тыс. руб., с НДС	Стоимость мероприятия, тыс. руб.						Расчетный срок
			Первая очередь								Первая очередь						
			2021 г.	2022 г.	2023 г.	2024 г.	2025 г.	2040 г.			2021 г.	2022 г.	2023 г.	2024 г.	2025 г.	2040 г.	
1	Установка контейнеров ёмкостью 1,1 м³	ед.	441	441	441	441	442	2854	16,5	7276,5	7276,5	7276,5	7276,5	7293	47086		
2	Оборудование или модернизация контейнерных площадок для населения	ед.	170	170	170	171	171	900	50	8500	8500	8500	8550	8550	45000		
3	Бункеры	ед.	9	9	9	9	12	62	16,5	148,5	148,5	148,5	148,5	198	1023		
4	Мусоровоз с задней загрузкой КО-427-90 на базе шасси МАЗ	ед.	12	0	0	0	0	16	4550	54600	0	0	0	0	72800		
5	Бункеровоз МКС - 3501	ед.	0	1	0	0	0	1	2390	0	2390	0	0	0	2390		
6	Подметально-уборочная машина ПУМ-99	ед.	0	12	0	0	0	12	1800	0	21600	0	0	0	21600		
7	Лаповый снегопогрузчик КО-206	ед.	0	2	0	0	0	2	2600	0	5200	0	0	0	5200		
8	Комбинированная машина МКДС 4107	ед.	0	8	0	0	0	8	2700	0	21600	0	0	0	21600		
9	Самосвал КаМАЗ-65111	ед.	0	2	0	0	0	2	3550	0	7100	0	0	0	7100		
10	Мойщик контейнеров ТГ-100А	ед.	0	0	1	0	0	1	5900	0	0	5900	0	0	5900		
	Всего									70525	73815	21825	15975	16041	229699		

9. Предложения по совершенствованию системы санитарной очистки и уборки территории городского округа Истра в соответствии с полномочиями органов местного самоуправления в области обращения с отходами.

В перспективный план мероприятий по совершенствованию санитарной очистки территории городского округа Истра целесообразно включить следующие основные мероприятия:

Таблица 9.1. Перспективный план мероприятий по совершенствованию санитарной очистки территории городского округа Истра

№ п/п	Мероприятие	Срок выполнения	Ожидаемые результаты
1.	СОЗДАНИЕ МУНИЦИПАЛЬНОЙ НОРМАТИВНО-ПРАВОВОЙ БАЗЫ ПО ОБРАЩЕНИЮ С ОТХОДАМИ ПРОИЗВОДСТВА И ПОТРЕБЛЕНИЯ		
1.1.	Порядок обращения с отходами производства и потребления на территории городского округа Истра	2020 г.	100% охват организованной системой сбора отходов всех потоков образующихся на территории отходов.
1.2.	Утверждение правил благоустройства на территории городского округа Истра	2020 г.	100% охват организованной системой сбора отходов всех потоков образующихся на территории отходов.
2.	СОДЕЙСТВИЕ РАЗВИТИЮ МУНИЦИПАЛЬНОЙ СИСТЕМЫ ОБРАЩЕНИЯ С ОТХОДАМИ ПРОИЗВОДСТВА И ПОТРЕБЛЕНИЯ		
2.1.	Участие в инвестиционных проектах по обращению с коммунальными отходами на территории городского округа Истра	постоянно	Повышение качества услуг по сбору и вывозу ТКО
2.2.	Осуществление контроля за подрядчиками, осуществляющими вывоз ТКО	постоянно	Повышение качества услуг по сбору и вывозу ТКО
2.3.	Разработка и внедрение системы учета за сбором, транспортированием и захоронением коммунальных отходов, мониторинг потоков отходов. В состав основных позиций, по которым осуществляется мониторинг, входят: 1. Состав необходимых сведений на этапе сбора и накопления: - количество и характеристика источников образования отходов потребления; - количество официально установленных мест накопления (контейнерных площадок) и их состояние; - количество установленных контейнеров для накопления отходов потребления; - среднесуточный объем накапливаемых отходов и др. - договоры на вывоз и размещение отходов от населения и отходов предприятий и организаций.	постоянно	Обеспечение высокого качества услуг по санитарной очистке территории городского округа Истра

	<p>2. Состав необходимых сведений на этапе транспортировки:</p> <ul style="list-style-type: none"> - среднесуточное количество перевозимых отходов; - количество лицензированных предприятий по транспортировке отходов, территории обслуживания и др. <p>3. Состав необходимых сведений на этапе размещения и обезвреживания:</p> <ul style="list-style-type: none"> - количество обезвреженных отходов – по видам; - количество размещенных отходов и др. 		
2.4.	Содействие предпринимательству в развитии рынка вторичного сырья.	постоянно	Уменьшение количества отходов, направляемых для полигонного захоронения
2.5.	Создание условий для привлечения инвестиций в сферу обращения с отходами	постоянно	Повышение качества услуг по сбору и вывозу ТКО
2.6.	Содействие созданию предприятий различных форм собственности, выполняющих работы и оказывающих услуги в сфере обращения с отходами	постоянно	Повышение качества услуг по сбору и вывозу ТКО
2.7.	Ведение реестра мест (площадок) накопления твердых коммунальных отходов	постоянно	Повышение качества услуг по сбору и вывозу ТКО
3	<p>ВНЕДРЕНИЕ СОВРЕМЕННЫХ ТЕХНОЛОГИЙ, ОБОРУДОВАНИЯ И СПЕЦТЕХНИКИ В СФЕРЕ ОБРАЩЕНИЯ С ОТХОДАМИ, А ТАКЖЕ УКРЕПЛЕНИЕ МАТЕРИАЛЬНО-ТЕХНИЧЕСКОЙ БАЗЫ ПРЕДПРИЯТИЙ, СПЕЦИАЛИЗИРУЮЩИХСЯ В СФЕРЕ САНИТАРНОЙ ОЧИСТКИ И ОБРАЩЕНИЯ С ОТХОДАМИ</p>		
3.1.	Внедрение системы спутниковой навигации мусоровывозящими предприятиями	2020 г.	Позволит сделать деятельность по сбору и транспортировке ТКО максимально экономически выгодной и пресечь образование несанкционированных свалок, а значит дать и экологический эффект
3.2.	Внедрение программных комплексов, позволяющих обеспечить комплексную автоматизацию мусоровывозящих предприятий (например программный продукт «Управление вывозом бытовых отходов» на платформе 1С или аналог)	2020 г.	<p>Позволит:</p> <ul style="list-style-type: none"> - избежать простоя спецтехники; - создать единое информационное пространство, позволяющее менеджерам, логистам и диспетчерам учитывать и оптимально управлять производственными процессами; - оперативно получать текущую картину выполнения задачи;

			<ul style="list-style-type: none"> - планировать перевозки и получать доступ к развернутой аналитике, свойственной системам подобного уровня; - выявлять отклонения от установленных нормативов и ликвидировать проблемные участки сбора и транспортировки мусора.
3.3.	Приобретение современной специальной техники: Мусоровозы	2020 – 2024 г.	Обеспечение высокого качества услуг по санитарной очистке территории городского округа Истра
	Бункеровозы	2020 г.	
	Организация рационального использования и эксплуатации имеющейся специальной техники	постоянно	
	Внедрение практики механизированной мойки контейнеров с использованием специальной техники. Приобретение машины для мойки контейнеров ТГ-100, 1 единица	2020 г.	
3.4.	Обустройство контейнерных площадок и площадок для бункеров КГО. Обустройство мусоросборных контейнерных и бункерных площадок ТКО с соблюдением санитарных норм в жилом секторе: - Определение балансодержателей контейнерных площадок; - Перенос контейнерных площадок, удаленных менее 20 м от границ земельных участков учебных и лечебно-профилактических учреждений, площадок для игр детей и отдыха населения; - Сокращение количества контейнеров на площадке до 5 единиц, при необходимости замена контейнеров на бункер; - Предоставление схемы расположения контейнерных площадок для согласования в Роспотребнадзор; - Рассмотрение мест размещения мусоросборных площадок, не соответствующих п. 2.2.3 СанПиН 42-128-4690-88 комиссией. Принятие комиссией решения по согласованию мест расположения мусоросборных площадок, согласно п. 2.2.3 СанПиН 42-128-4690-88	2020-2022 г.	<p>Приведение площадок для контейнеров в соответствие санитарным нормам и правилам. Предотвращение образования несанкционированных свалок, захламленных участков территории.</p> <p>Предотвращение образования стихийных свалок и зон захламления в местах активного отдыха населения.</p>
3.5.	Приобретение современных контейнеров и бункеров	2020-2024 г.	Обеспечение высокого качества услуг по санитарной очистке территории городского округа
3.6.	Привлечение предприятий различных форм собственности к осуществлению раздельного сбора и переработки ТКО	постоянно	Улучшение экологической обстановки за счет минимизации объемов ТКО, поступающих на захоронение

3.7.	Обеспечение общего уровня износа спецтехники не более 80%.	постоянно	Обеспечения бесперебойного вывоза отходов в любых погодных условиях
4	СОВЕРШЕНСТВОВАНИЕ СИСТЕМЫ МЕХАНИЗИРОВАННОЙ УБОРКИ ТЕРРИТОРИИ ГОРОДСКОГО ОКРУГА		
4.1.	Внедрение системы механизированной уборки территории с использованием специализированной техники, приобретение современной техники для механизированной уборки	2020-2024 г.	Обеспечение высокого качества услуг по санитарной очистке территории городского округа Истра
5	СОЗДАНИЕ СИСТЕМЫ ЭКОЛОГИЧЕСКОГО И САНИТАРНО-ЭПИДЕМИОЛОГИЧЕСКОГО ОБРАЗОВАНИЯ И ИНФОРМИРОВАНИЯ НАСЕЛЕНИЯ, СПОСОБСТВУЮЩЕЙ ПРИОБРЕТЕНИЮ ЭКОЛОГИЧЕСКИХ ЗНАНИЙ И ПРИВЛЕЧЕНИЮ К АКТИВНОМУ УЧАСТИЮ В ОХРАНЕ ОКРУЖАЮЩЕЙ СРЕДЫ		
5.1.	Регулярное освещение в СМИ действий администрации города в сфере защиты окружающей среды, обращения с отходами, благоустройства и санитарного содержания территорий и объектов	постоянно	Привлекает внимание к важности вопросов санитарной очистки, обращения с отходами
5.2.	Содействие в проведении общественных экологических экспертиз, обсуждений и опросов по намечаемой хозяйственной деятельности в сфере обращения с отходами	постоянно	Способствует приобретению экологических знаний и привлечению к активному участию населения в охране окружающей среды
5.3.	Содействие в организации работы детских и молодежных экологических отрядов в рамках муниципальных экологических акций (массовых природоохранных мероприятий по уборке и благоустройству территорий и объектов, озеленения и т.д.)	постоянно	Воспитание подрастающего поколения, привитие культуры рационального обращения с отходами, бережного отношения к природе
5.4.	Содействие в организации конкурсов образовательных и воспитательных программ экологической направленности в муниципальных дошкольных и образовательных учреждениях	постоянно	
6	РАЗВИТИЕ СИСТЕМЫ ОБЩЕСТВЕННОГО КОНТРОЛЯ В СФЕРЕ ОБРАЩЕНИЯ С ТКО И УВЕЛИЧЕНИЕ ИНДИВИДУАЛЬНОЙ ОТВЕТСТВЕННОСТИ ЖИТЕЛЕЙ ГОРОДСКОГО ОКРУГА		
6.1.	Развитие системы информационного обеспечения населения о текущих показателях (объемах образования ТКО на контейнерных площадках УК и ТСЖ), влияющих на стоимость услуг в сфере обращения с ТКО	постоянно	Привлекает внимание к важности вопросов санитарной очистки, обращения с отходами
6.2.	Привлечение общественных инспекций и групп общественного контроля (работают совместно с государственными и муниципальными контролирующими органами)	2020 г.	Активное участие населения обеспечит эффективность мероприятий по сбору и вывозу ТКО

6.3.	Содействие гражданам в осуществлении общественного контроля как лично, так и в составе общественных объединений и иных негосударственных некоммерческих организаций в качестве общественных контролеров, общественных инспекторов и общественных экспертов, которые будут привлекаться субъектами общественного контроля	постоянно	Активное участие населения обеспечит эффективность мероприятий по сбору и вывозу ТКО
7	РАЗВИТИЕ СИСТЕМЫ РАЗДЕЛЬНОГО СБОРА ТВЕРДЫХ КОММУНАЛЬНЫХ ОТХОДОВ		
7.1.	Установка на контейнерных площадках для сбора ТКО специальных контейнеров для раздельного сбора мусора	2020-2024 г.	Улучшение экологической обстановки за счет минимизации объемов ТКО, поступающих на захоронение
7.2.	Установка контейнеров-экобоксов для сбора ртутных ламп, батареек	2020-2024 г.	Уменьшение объема ТКО направляемое на полигоны ТКО
7.3.	Организация сети стационарных и мобильных пунктов по приему вторичного сырья	2020-2024 г.	Улучшение экологической обстановки за счет минимизации объемов ТКО, поступающих на захоронение

СПИСОК ИСПОЛЬЗОВАННЫХ ИСТОЧНИКОВ

1) Методические рекомендации о порядке разработки генеральных схем очистки территорий населенных пунктов Российской Федерации МДК 7-01.2003, утвержденные Постановлением Госстроя РФ от 21.08.2003 № 152.

2) Федеральный закон от 24 июня 1998 года № 89-ФЗ «Об отходах производства и потребления».

3) Федеральный закон от 10 января 2002 года № 7-ФЗ «Об охране окружающей среды».

4) Федеральный закон от 6 октября 2003 года № 131-ФЗ «Об общих принципах организации местного самоуправления в Российской Федерации».

5) Жилищный кодекс РФ (ЖК РФ) от 29.12.2004 № 188-ФЗ.

6) Федеральный закон № 261-ФЗ «Об энергосбережении и о повышении энергетической эффективности и о внесении изменений в отдельные законодательные акты Российской Федерации» от 23 ноября 2009 года.

7) Инструкция по организации технологии механизированной уборки населенных мест. АКХ им. К. Д. Памфилова. Утверждена МЖКХ РСФСР 12.07.1989 г. 1978 г.

8) Федеральный закон от 30 марта 1999 года № 52-ФЗ «О санитарно-эпидемиологическом благополучии населения».

9) Постановление Правительства РФ от 12 ноября 2016 г. N 1156 "Об обращении с твердыми коммунальными отходами и внесении изменения в постановление Правительства Российской Федерации от 25 августа 2008 г. N 641" (с изменениями и дополнениями).

10) Постановление Правительства РФ от 31 августа 2018 г. N 1039 "Об утверждении Правил обустройства мест (площадок) накопления твердых коммунальных отходов и ведения их реестра".

11) Правила и нормы технической эксплуатации жилищного фонда (утв. постановлением Госстроя РФ от 27 сентября 2003 г. № 170).

12) Правила сбора ртутьсодержащих ламп, утвержденные постановлением Правительства Российской Федерации от 3 сентября 2010 года №683.

13) Федеральный классификационный каталог отходов (ФККО), утвержденный Приказом Росприроднадзора от 22.05.2017 N 242.

14) СанПин 42-128-4690-88 «Санитарные правила содержания территорий населенных мест».

15) СанПин 2.1.7.1038-01 «Гигиенические требования к устройству и содержанию полигонов твердых бытовых отходов».

16) СанПин 2.1.7.1322-03 «Гигиенические требования к размещению и обезвреживанию отходов производства и потребления».

17) СанПин 2.2.1/2.1.1.1200-03 «Санитарно-защитные зоны и санитарная классификация предприятий, сооружений и объектов».

18) Постановление Главного государственного санитарного врача Российской Федерации от 30 мая 2001 года № 16 «О введении в действие санитарных правил СП 2.1.7.1038-01». «Почва, очистка населенных мест, отходы производства и потребления, санитарная охрана почвы. Гигиенические требования к устройству и содержанию полигонов для твердых бытовых отходов», зарегистрированных Минюстом России 26 июля 2001 года, регистрационный № 2826.

19) Нормы времени на работы по механизированной уборке и санитарному содержанию населенных мест, утвержденные Постановлением Государственного комитета СССР по труду и социальным вопросам от 11 октября 1986 г. № 400/23-34.

20) Рекомендации по выбору методов и организации удаления бытовых отходов, утвержденные Министерством жилищно-коммунального хозяйства, 1985 г.

21) Рекомендации по определению норм накопления твердых бытовых отходов для городов РСФСР. АКХ им. К. Д. Памфилова. Утверждены МЖКХ РСФСР 09.03.1982 г.

22) Генеральный план городского округа Истра.

23) Систер В. Г., Мирный А. Н., Скворцов Л. С., Абрамов Н. Ф., Никогосов Х. Н. Твердые бытовые отходы (сбор, транспорт и обезвреживание). Справочник. АКХ им. К. Д. Памфилова, 2001 г.

24) Руководство по борьбе с зимней скользкостью на автомобильных дорогах, Утверждено распоряжением Минтранса России от 16.06.2003 № ОС-548-р.

25) Рекомендации по технологии уборки проезжей части городских дорог с применением средств комплексной механизации. АКХ им. К. Д. Памфилова. Утверждены МЖКХ РСФСР 1989 г.

26) Распоряжение Министерства экологии и природопользования Московской области от 25.09.2019 № 727-РМ «О внесении изменения в распоряжение Министерства экологии и природопользования Московской области от 01.08.2018 № 424-РМ «Об утверждении Нормативов накопления твердых коммунальных отходов на территории Московской области».

27) Распоряжение министерства жилищно-коммунального хозяйства Московской области от 20.12.2019 № 735-РВ «Об утверждении нормативов накопления твердых коммунальных отходов для индивидуальных жилых домов на территории Московской области».

Приложение №1

№	ID площадки	Площадка	Координаты	Контейнерная группа	Технические характеристики площадки	Категория площадки	Отходообразователь	Объем накопления	График вывоза	Существующая, планируемая КП
1	7130beda-6b35-4000-9aa5-c0e125486470	г.о. Истра, Аносино д. Сосновая аллея, кп "Крона"	55.8423957824707, 36.9884185791016	Евро 1.1 серий РО - ТБО 3	Площадь КП: 5 кв.м.	ИЖС (Площадки общего пользования)	ООО "СИРИУС" ИНН 7705983970	49,5	В соответствии с объемом накопления и нормами СанПиНа	Существующая
2	31ee90c8e-49b8-49b8-6480-203f9d226	г.о. Истра, Буныково д, НП "Финский"	55.8770408630371, 36.8193206787109	Евро 1.1 серий РО - ТБО 4	Площадь КП: 7 кв.м.	ИЖС (Площадки общего пользования)	ООО УК ЖИДСЕРВИС ИНН 5017118948	33,44	В соответствии с объемом накопления и нормами СанПиНа	Существующая
3	a083d3ba-6fba-422d-aa3f-0fe041670aa2	г.о. Истра, г. Дедовск, ул.1-й Волоколамский пр-д, (Кладбище)	55.8858718872070, 37.1269302368164	Бункер 8 - ТБО - 1; Бункер 8 - КГМ - 6	Площадь КП: 28 кв.м.	Объекты социальной инфраструктуры, администрации	МКУ "Служба кладбищ" ИНН 5017109051	71,76	В соответствии с объемом накопления и нормами СанПиНа	Существующая
4	bcb63657-0145-4555-8b56-b48447865f4	г.о. Истра, г. Дедовск, ул. 1-я Волоколамская, д. 60	55.8760643005371, 37.1226844787598	КГМ - 1; РСО сетка РО - РСО - 2; Евро 1.1 серий РО - ТБО - 10; Бункер 8 РО - КГМ - 1	Площадь КП: 25 кв.м.; Ограждение: нет; Крыша: отсутствует; Тип покрытия: асфальт	МКД	АО «Истринская теплоэлектростанция» ИНН 5017067757, Арбузов Алексей Викторович ИНН 50247965328, ИП Саров Александр Карантевич ИНН 503217952879, ИП Трефилов Дмитрий Андреевич 771974443439, жители домов, дома ИЖС: 4.8447110083333	267,014471	В соответствии с объемом накопления и нормами СанПиНа	Существующая
5	abdcea4d-06c1-4db0-b63e-bacd8ba881da	г.о. Истра, г. Дедовск, ул. 1-я Волоколамская, д. 60/5	55.8750228881836, 37.1240844726562	Евро 1.1 - ТБО - 1; Бункер 8 - КГМ - 1	Площадь КП: 6 кв.м.	Объекты социальной инфраструктуры, администрации	МДОУ Центр развития ребенка - детский сад №50 "Колодок" ИНН 5017048391	4,77	В соответствии с объемом накопления и нормами СанПиНа	Существующая
6	21945bb7-acc1-423c-b375-8466d65181e2	г.о. Истра, г. Дедовск, ул. 1-я Волоколамская, д. 75	55.8765830993652, 37.1165351867676	КГМ - 1; РСО сетка РО - РСО - 2; Евро 1.1 серий РО - ТБО - 8; Бункер 8 РО - КГМ - 1	Площадь КП: 20 кв.м.; Ограждение: железобетонное; Крыша: отсутствует; Тип покрытия: асфальт	МКД	Блохин Александр Сергеевич ИНН 501713800809, ИП Семинши Петр Федорович ИНН 501700793520, КОМПАНИЯ БАКО ООО ИНН 5017032779, жители домов, НОРМИКС АО ИНН 7726069478, Шпорто Виктор Михайлович ИНН 501703347964, дома ИЖС: 13.58203016	49,05329016	В соответствии с объемом накопления и нормами СанПиНа	Существующая
7	587107ba-d245-4038-9cb9-199a0bfc1d93	г.о. Истра, г. Дедовск, ул. 2-я Пролетарская	55.8696670532227, 37.1409645080566	КГМ - 1; РСО сетка РО - РСО - 1; Евро 1.1 серий РО - ТБО - 7; Бункер 8 РО - КГМ - 1	Площадь КП: 17 кв.м.	ИЖС (Площадки общего пользования)	Асеев Дмитрий Владимирович ИНН 501708729950, дома ИЖС: 177.208412440834	178,4084124	В соответствии с объемом накопления и нормами СанПиНа	Существующая
8	f24e1b76-ee92-45e1-8035-8e63ba40e805	г.о. Истра, г. Дедовск, ул. 2-я Труда, д. 5/6	55.8664436340332, 37.1294059753418	КГМ - 1; РСО сетка РО - РСО - 1; Евро 1.1 серий РО - ТБО - 3	Площадь КП: 7 кв.м.	ИЖС (Площадки общего пользования)	ИЖС	54,09812627	В соответствии с объемом накопления и нормами СанПиНа	Существующая
9	15b7e143-e0db-48a7-97e5-c32062f91ed	г.о. Истра, г. Дедовск, ул. 3-я Пролетарская, д. 6	55.868026733984, 37.1416549682617	КГМ - 1; РСО сетка РО - РСО - 1; Евро 1.1 серий РО - ТБО - 3	Площадь КП: 7 кв.м.	ИЖС (Площадки общего пользования)	ИП Барabanov Сергей Викторович, Шпорто Виктор Михайлович ИНН 501707993850, дома ИЖС: 41.1535901166667	46,28662012	В соответствии с объемом накопления и нормами СанПиНа	Существующая
10	eeb702f3-e834-4c46-a5fc-7f83-0f609b9	г.о. Истра, г. Дедовск, ул. Больничная, 5 (корп. 7.10)СМО-СХО	55.8593101501465, 37.1253089904785	Евро 1.1 - ТБО - 1	Площадь КП: 2 кв.м.	Объекты социальной инфраструктуры, администрации	ГБУЗ МО «Борьба СМЭ» ИНН 7720031742	4,4	В соответствии с объемом накопления и нормами СанПиНа	Существующая
11	2b34c44b-deeb-4152-a93f-d82bbdf4327	г.о. Истра, г. Дедовск, ул. Больничная, д. 11	55.8568801879883, 37.1237678527832	КГМ - 1; РСО сетка РО - РСО - 2; Евро 1.1 серий РО - ТБО - 7; Бункер 8 РО - КГМ - 1	Площадь КП: 19 кв.м.	МКД	БЕТА-М ООО ИНН 7715437850, ГБУСО МО "Истринский ЦСО «Милосердие» ИНН 5017061868, ИП Турин Леонид Евгеньевич ИНН 501700096053, жители домов, ООО «Фермерская лавка 2» ИНН 5044083596, САЛОН ПЛЮС ООО ИНН 5017032592	102,27278	В соответствии с объемом накопления и нормами СанПиНа	Существующая
12	d94af233-2df4-4bd8-bb2b-9bd357e48cbe	г.о. Истра, г. Дедовск, ул. Больничная, д. 5	55.8588700988770, 37.1262664794922	Евро 1.1 серий РО - ТБО 1	Площадь КП: 2 кв.м.	Объекты социальной инфраструктуры, администрации	ГБУЗ МО "МОССМП" ИНН 5024181820	8,8	В соответствии с объемом накопления и нормами СанПиНа	Существующая
13	9c4f108-44d1-4e19-a1b1-7ea8f094937a	г.о. Истра, г. Дедовск, ул. Больничная, д. 5	55.8590850830078, 37.1247749328613	Евро 1.1 серий РО - ТБО 5	Площадь КП: 8 кв.м.	Объекты социальной инфраструктуры, администрации	ГБУЗ МО «Дедовская городская больница» ИНН 5017027088	191,386	В соответствии с объемом накопления и нормами СанПиНа	Существующая
14	d742613f-4823-42ba-9f86-df88c4e6b4e5	г.о. Истра, г. Дедовск, ул. Больничная, д. 8	55.8554840087891, 37.1227531433105	КГМ - 1; РСО сетка РО - РСО - 2; Евро 1.1 - ТБО - 1; Евро 1.1 серий РО - ТБО - 4; Бункер 8 РО - КГМ - 1	Площадь КП: 25 кв.м.; Ограждение: нет; Крыша: отсутствует; Тип покрытия: асфальт	МКД	Белова Лидия Анатольевна ИНН 771522050707, ИП Литовская Виктория Андреевна ИИ 50241851661, ИП Чмышенко Екатерина Алексеевна ИИИ 523501193362, жители домов, ООО «Фермерская лавка 2» ИНН 5044083596, Хазанович Семен Григорьевич ИНН 501700048229	244,23465	В соответствии с объемом накопления и нормами СанПиНа	Существующая
15	7f52ced7-b788-49f4-a548-f5a9835de55f	г.о. Истра, г. Дедовск, ул. Весенняя, д. 10	55.8805046081543, 37.0978012084961	КГМ - 1; РСО сетка РО - РСО - 3; Евро 1.1 серий РО - ТБО - 4	Площадь КП: 8 кв.м.	ИЖС (Площадки общего пользования)	ИЖС	28,77591331	В соответствии с объемом накопления и нормами СанПиНа	Существующая
16	561e9815-4daf-4114-9c00-eda16d97c4b	г.о. Истра, г. Дедовск, ул. Войкова, д. 12 А	55.8569221496582, 37.1272201538086	Евро 1.1 - ТБО - 2	Площадь КП: 4 кв.м.	Объекты социальной инфраструктуры, администрации	МДОУ №13 ИНН 5017048507	13,2	В соответствии с объемом накопления и нормами СанПиНа	Существующая
17	589a3b67-7097-491a-805c-8380356ba90	г.о. Истра, г. Дедовск, ул. Войкова, д. 14	55.8592605590820, 37.1275444030762	КГМ - 1; РСО сетка РО - РСО - 2; Евро 1.1 серий РО - ТБО - 4	Площадь КП: 12 кв.м.; Ограждение: стальной профлист; Крыша: отсутствует; Тип покрытия: асфальт	МКД	МСК «Учково» ИНН 5017073800, жители домов, дома ИЖС: 1.332286	179,606476	В соответствии с объемом накопления и нормами СанПиНа	Существующая
18	3cdd79f8-2612-4b83-9006-caa9c6527ea	г.о. Истра, г. Дедовск, ул. Войкова, д. 6	55.8565292358398, 37.1244888305664	КГМ - 1; РСО сетка РО - РСО - 3; Евро 1.1 серий РО - ТБО - 10	До настоящего момента не оборудована	Временная площадка для хранения вывозных емкостей	Жители дома	31,82577	В соответствии с объемом накопления и нормами СанПиНа	Существующая
19	20365711-67a2-4c41-a6ce-53b60d54d5b0	г.о. Истра, г. Дедовск, ул. Вокзальная, д. 2	55.8672218322754, 37.1194915771484	КГМ - 1; РСО сетка РО - РСО - 2; Евро 1.1 серий РО - ТБО - 6; Бункер 8 РО - КГМ - 1	Площадь КП: 18 кв.м.; Ограждение: стальной профлист; Крыша: отсутствует; Тип покрытия: земля	МКД	ИП Луканова Галина Николаевна ИНН 501705541999, жители домов, дома ИЖС: 2, 180186	70,751226	В соответствии с объемом накопления и нормами СанПиНа	Существующая
20	08faa7e3-4598-4fc8-b49e-3f6c3cdae50d	г.о. Истра, г. Дедовск, ул. Гагарина, д. 1	55.8594474792480, 37.1229286193848	КГМ - 1	Площадь КП: 16 кв.м.; Ограждение: нет; Крыша: отсутствует; Тип покрытия: земля	МКД	жители домов, НП «Истринская Коллегия адвокатов» ИНН 5017049807	30,65151	В соответствии с объемом накопления и нормами СанПиНа	Существующая

21	31b5e106-1e34-4d5b-b201-abbf1f5db383	г.о. Истра, г. Дедовск, ул. Гагарина, д. 14	55.8600234985352, 37.1180305480957	КГМ - 1; РСО сетка РО - РСО - 2; Евро 1.1 серий РО - ТБО - 4	Площадь КП: 12 кв.м.; Ограждение: стальной профнастил; Крыша: отсутствует; Тип покрытия: асфальт	МКД	ИП Кобзев Сергей Иванович ИНН 501702232463, ИП Павчундиге Людмила Антандиловна ИНН 342880284778, ИП Цисткова Елена Анатольевна ИНН 501706518760, Кузнецова Ирина Михайловна ИНН 501708684603, МОУ ДО «ИЖС» ИНН 5017049067, МУК «Дедовский КДК» ИНН 5017073817, МУКТ "Истринский КДК" ИНН 5017072771, жители домов, ПАО Банк "Возрождение" ИНН 5000001042, УПРАВЛЕНИЕ ПО ОБЩЕСТВЕННОМУ ДЕЯТЕЛЬНОСТИ МИРОВЫХ СУДЕЙ МОСКОВСКОЙ ОБЛАСТИ ИНН 7703200214	82,86309	В соответствии с объемом накопления и нормами СанПиНа	Существующая
22	cb494661-6890-4d69-82cd-31a8ef325bfd	г.о. Истра, г. Дедовск, ул. Гагарина, д. 16	55.8600234985352, 37.1177406311035	КГМ - 1; РСО сетка РО - РСО - 2; Евро 1.1 серий РО - ТБО - 8; Бункер 8 РО - КГМ - 1; Бункер 8 РО - ТБО - 1	Площадь КП: 25 кв.м.; Ограждение: нет; Крыша: отсутствует; Тип покрытия: асфальт	МКД	АО «Истринская теплосеть» ИНН 5017067757, жители домов, ООО «Альфа Резин» ИНН 6234131659, ПРОФИ-СПОРТ ООО ИНН 5017084512	56,37978	В соответствии с объемом накопления и нормами СанПиНа	Существующая
23	c3fd74e-d44f-43ad-8fb-db310e4a1594	г.о. Истра, г. Дедовск, ул. Гагарина, д. 2	55.8608970642090, 37.1276702880859	РСО сетка РО - РСО - 2; Евро 1.1 серий РО - ТБО - 5	Площадь КП: 13 кв.м.; Ограждение: стальной профнастил; Крыша: отсутствует; Тип покрытия: асфальт	МКД	АКАПЕЛЛА ООО ИНН 7734664569, ИП Чуханов Михаил Борисович ИНН 501708727871, жители домов	97,36286	В соответствии с объемом накопления и нормами СанПиНа	Существующая
24	6e661914-b107-4848-a8cb-651416fff92	г.о. Истра, г. Дедовск, ул. Гагарина, д. 26	55.8581428527832, 37.1144676208496	КГМ - 1; РСО сетка РО - РСО - 3; Евро 1.1 серий РО - ТБО - 9; Бункер 8 РО - КГМ - 1	Площадь КП: 26 кв.м.; Ограждение: стальной профнастил; Крыша: отсутствует; Тип покрытия: асфальт	МКД	Жители домов	87,5799	В соответствии с объемом накопления и нормами СанПиНа	Существующая
25	3624978a-e94d-4436-b6e9-c873f059d446	г.о. Истра, г. Дедовск, ул. Гагарина, д. 5	55.8601112365723, 37.1254119873047	КГМ - 1; РСО сетка РО - РСО - 2; Евро 1.1 серий РО - ТБО - 5; Бункер 8 РО - КГМ - 1	Площадь КП: 20 кв.м.; Ограждение: стальной профнастил; Крыша: отсутствует; Тип покрытия: асфальт	МКД	АО «Московское областное предприятие «Союзпечать» ИНН 7708049623, Банк ВТБ (ПАО) ИНН 7702070139, Бучная Нина Леонидовна ИНН 502409389969, ИП Алексеен Виктор Алексеевич ИНН 501700674459, ИП Каграманов Артур Эдуардович ИНН 361900461919, ИП Карева Ольга Ивановна ИНН 501701016572, ИП Савин Дмитрий Александрович ИНН 501707971203, ИП Тихомирова Ирина Владимировна ИНН 501706568351, МДОУ детский сад №7 "Теремок" ИНН 5017078572, СТРОЙ ВЕСТ ООО ИНН 5017109157, жители домов	218,10724	В соответствии с объемом накопления и нормами СанПиНа	Существующая
26	c3f0cc02-99e2-4b05-bd8a-d0b7dcbafce1	г.о. Истра, г. Дедовск, ул. Гагарина, д. 7	55.8600463867188, 37.1226768493652	Евро 1.1 - ТБО - 1	Площадь КП: 2 кв.м.	Объекты социальной инфраструктуры, администрации	МБУДО «Дедовская детская музыкальная школа» ИНН 5017045859	4,77	В соответствии с объемом накопления и нормами СанПиНа	Существующая
27	8e55de79-d236-4639-a0d7-252712b8aa8	г.о. Истра, г. Дедовск, ул. Гагарина, д. 8А	55.8609695434570, 37.1237297058105	Евро 1.1 серий РО - ТБО - 1	Площадь КП: 13 кв.м.; Ограждение: нет; Крыша: отсутствует; Тип покрытия: асфальт	Объекты социальной инфраструктуры, администрации	ФГУП "Центр дезинфекции Истринского района, г. Дедовск, Московская область" ИНН 5017014360, жители домов	1,1	В соответствии с объемом накопления и нормами СанПиНа	Существующая
28	b0877366-4e5f-474e-b0da-088154b656f9	г.о. Истра, г. Дедовск, ул. Гвардейская, д. 11	55.8654327392578, 37.1127586364746	КГМ - 1; РСО сетка РО - РСО - 2; Евро 1.1 серий РО - ТБО - 7; Бункер 8 РО - КГМ - 1	Площадь КП: 20 кв.м.; Ограждение: стальной профнастил; Крыша: отсутствует; Тип покрытия: асфальт	МКД	ИП Милованов Дмитрий Анатольевич ИНН 501703413529, ИП Чырагов Эйназ Энвер Оглы ИНН 611601831830, жители домов, дома ИЖС: 23,6457206833333	168,6988807	В соответствии с объемом накопления и нормами СанПиНа	Существующая
29	bf200b3-def1-42f5-bb9c-d72e01454c58	г.о. Истра, г. Дедовск, ул. Гвардейская, д. 11 мусорокамера	55.8658218383789, 37.1122436523438	Евро 1.1 серий РО - ТБО - 4	До настоящего момента не оборудована	Временная площадка для хранения выкатных емкостей	Жители дома	45,9679	В соответствии с объемом накопления и нормами СанПиНа	Существующая
30	be5ea5f7-2b7a-47cb-9786-5997a6c316cd	г.о. Истра, г. Дедовск, ул. Гвардейская, д. 12	55.8647575378418, 37.1143341064453	РСО сетка РО - РСО - 1; Бункер 8 - ТБО - 1	Площадь КП: 15 кв.м.; Ограждение: стальной профнастил; Крыша: отсутствует; Тип покрытия: асфальт	МКД	Жители домов	143,3054	В соответствии с объемом накопления и нормами СанПиНа	Существующая
31	0a167a48-668b-4b8b-90c5-f64dc84d5f68	г.о. Истра, г. Дедовск, ул. Главная, д. 8	55.8642425537109, 37.1167449951172	КГМ - 1; РСО сетка РО - РСО - 2; Евро 1.1 серий РО - ТБО - 7; Бункер 8 РО - КГМ - 1	Площадь КП: 20 кв.м.; Ограждение: стальной профнастил; Крыша: отсутствует; Тип покрытия: асфальт	МКД	АО «Истринская теплосеть» ИНН 5017067757, Зубко Юлия Александровна ИНН 502477798578, ИНМО-21 ООО ИНН 5015005890, ИП Комолов Сергей Анатольевич ИНН 501700884061, ИП Липовцева Виктория Андреевна ИНН 502411831661, ИП Чуханов Михаил Борисович ИНН 501708727871, жители домов, РИО ООО ИНН 5017112223, ТЕПЛО ООО ИНН 5017104977	138,90462	В соответствии с объемом накопления и нормами СанПиНа	Существующая
32	4e5b88ac-242d-466f-8a0a-9205382c2c34	г.о. Истра, г. Дедовск, ул. Гражданская, д. 22	55.8650283813477, 37.1345977785203	КГМ - 1; РСО сетка РО - РСО - 1; Евро 1.1 серий РО - ТБО - 3	Площадь КП: 7 кв.м.	ИЖС (Площадки общего пользования)	ИЖС	68,54615795	В соответствии с объемом накопления и нормами СанПиНа	Существующая
33	0cccd0b8a-2070-44fb-bb7f-4491f2f817a	г.о. Истра, г. Дедовск, ул. Гурьянова, д. 14	55.8646125793457, 37.1308174133301	КГМ - 1; РСО сетка РО - РСО - 1; Евро 1.1 серий РО - ТБО - 3	Площадь КП: 7 кв.м.	ИЖС (Площадки общего пользования)	ИЖС	21,70762437	В соответствии с объемом накопления и нормами СанПиНа	Существующая
34	e52f51fe-bd09-44a9-a00a-ab4ab35cf5e9	г.о. Истра, г. Дедовск, ул. Дачная, д. 4	55.8652648925781, 37.1433715820312	КГМ - 1; РСО сетка РО - РСО - 1; Евро 1.1 серий РО - ТБО - 3	Площадь КП: 15 кв.м.; Ограждение: стальной профнастил; Крыша: отсутствует; Тип покрытия: земля	ИЖС (Площадки общего пользования)	ИП Карева Ольга Ивановна ИНН 501701016572, дома ИЖС: 37,0954460483334	51,91259605	В соответствии с объемом накопления и нормами СанПиНа	Существующая
35	8d9ef1d7-8f0b-4bda-b193-2ff37e2b0e5e	г.о. Истра, г. Дедовск, ул. Заовражная, д. 26	55.8695526123047, 37.1056594848633	КГМ - 1; РСО сетка РО - РСО - 1; Евро 1.1 серий РО - ТБО - 4; Бункер 8 - КГМ - 1	Площадь КП: 17 кв.м.; Ограждение: стальной профнастил; Крыша: отсутствует; Тип покрытия: земля	МКД	Жители домов, дома ИЖС: 24,93351385	156,4570539	В соответствии с объемом накопления и нормами СанПиНа	Существующая
36	1f2de970-0458-489d-bd1e-2372de4f3ea5	г.о. Истра, г. Дедовск, ул. имени Николая Курочкина, д. 5 (мусорокамера)	55.8644714355469, 37.110355371973	РСО сетка РО - РСО - 1; Евро 1.1 серий РО - ТБО - 3	До настоящего момента не оборудована	Временная площадка для хранения выкатных емкостей	Жители дома	48,19729	В соответствии с объемом накопления и нормами СанПиНа	Существующая

37	7e875eed-06ee-4077-aba1-08b7268b04d6	г.о. Истра, г. Дедовск, ул. имени Николая Курочкина, д. 7	55.8639183044434, 37.1109428405762	Евро 1.1 серий РО - ТБО 2	До настоящего момента не оборудована	Временная площадка для хранения выкатных емкостей	Жители дома	19,25963	В соответствии с объемом накопления и нормами СанПиН	Существующая
38	e4af04ac-27f5-49c8-bea3-9411a80ca38e	г.о. Истра, г. Дедовск, ул. имени Николая Курочкина, д. 9	55.8635406494141, 37.1116523742676	Евро 1.1 серий РО - ТБО 3	До настоящего момента не оборудована	Временная площадка для хранения выкатных емкостей	Жители дома	31,08365	В соответствии с объемом накопления и нормами СанПиН	Существующая
39	20e98dd1-47a7-464b-a09b-bdc0357b82b3	г.о. Истра, г. Дедовск, ул. имени Николая Курочкина, д. 9 А	55.8637237548828, 37.1125679016113	Евро 1.1 серий РО - ТБО 1	До настоящего момента не оборудована	Временная площадка для хранения выкатных емкостей	Жители дома	13,1776	В соответствии с объемом накопления и нормами СанПиН	Существующая
40	d982f305-764-4303-a3e1-1894d121206b	г.о. Истра, г. Дедовск, ул. Керамическая, д. 17	55.8726158142090, 37.122589113281	Евро 1.1 - ТБО - 2	Площадь КП: 4 кв.м.	Объекты социальной инфраструктуры, администрации	МДЮУ №17 ИНН 5017048472	17,6	В соответствии с объемом накопления и нормами СанПиН	Существующая
41	327b3cc3-a103-4a60-a0cd-2650e1ca394d	г.о. Истра, г. Дедовск, ул. Керамическая, д. 6	55.8721504211426, 37.1202507019043	КГМ - 1; РСО сетка РО - РСО - 2; Евро 1.1 серий РО - ТБО - 6; Бункер 8 РО - КГМ - 1	Площадь КП: 25 кв.м.; Ограждение: железобетонное; Крыша: отсутствует; Тип покрытия: асфальт	МКД	АО "ПОЧТА РОССИИ" ИНН 7724261610, ГСК "КЕРАМИК-2" ИНН 5017056900, жители домов: Шабардин Юрий Васильевич ИНН 501705770445, дома ИЖС: 6.1771061875	376,0001562	В соответствии с объемом накопления и нормами СанПиН	Существующая
42	77e5a156-804d-43cc-b9d9-4d940ebb8900	г.о. Истра, г. Дедовск, ул. Комарова, д. 12	55.8643646240234, 37.1268920898438	КГМ - 1; РСО сетка РО - РСО - 2; Евро 1.1 серий РО - ТБО - 8	Площадь КП: 20 кв.м.; Ограждение: стальной профнастил; Крыша: отсутствует; Тип покрытия: асфальт	МКД	ГАИМХА ООО ИНН 5017013293, ИП Борисов Ольга Вячеславовна ИНН 650100291979, ИП Каграманов Артур Эдуардович ИНН 561900461919, ИП Чуданов Михаил Борисович ИНН 501708727871, жители домов: ООО «Молчаль», РАС ООО	163,93419	В соответствии с объемом накопления и нормами СанПиН	Существующая
43	5ba0fd79-e881-4dd7-bde2-e97b9d3bbf2	г.о. Истра, г. Дедовск, ул. Комарова, д. 2	55.8636398315430, 37.1221771240234	КГМ - 1; РСО сетка РО - РСО - 2; Евро 1.1 серий РО - ТБО - 6; Бункер 8 - КГМ - 1	Площадь КП: 18 кв.м.; Ограждение: стальной профнастил; Крыша: отсутствует; Тип покрытия: земля	МКД	Жители домов	64,87556	В соответствии с объемом накопления и нормами СанПиН	Существующая
44	a7a57a84-48cf-4475-b874-599e7c722c35	г.о. Истра, г. Дедовск, ул. Комарова, д. 9	55.8640174865723, 37.1251182556152	КГМ - 1; Бак 360 л. - ТБО - 3	До настоящего момента не оборудована	Временная площадка для хранения выкатных емкостей	Жители дома	28,67766	В соответствии с объемом накопления и нормами СанПиН	Существующая
45	7954bdfc-f37a-4dba-8e94-5e313ca17fb3	г.о. Истра, г. Дедовск, ул. Комарова, д. 9а	55.863368980371, 37.1241340637207	Евро 1.1 серий РО - ТБО 2	Площадь КП: 4 кв.м.	Объекты социальной инфраструктуры, администрации	МДЮУ детский сад № 2 ИНН 5017048419	41,87	В соответствии с объемом накопления и нормами СанПиН	Существующая
46	6772778b-e500-4ab7-a7e0-6a3214ef131d	г.о. Истра, г. Дедовск, ул. Комсомольская, д. 78	55.8774337768555, 37.1146621704102	КГМ - 1; РСО сетка РО - РСО - 1; Евро 1.1 серий РО - ТБО - 5	Площадь КП: 10 кв.м.	ИЖС (Площадки общего пользования)	ИЖС	37,28389983	В соответствии с объемом накопления и нормами СанПиН	Существующая
47	1b02f433-cdae-47d4-9522-7c746203394d	г.о. Истра, г. Дедовск, ул. Красная, д. 1	55.8694688689648, 37.1206893920898	КГМ - 1; РСО сетка РО - РСО - 2; Евро 1.1 серий РО - ТБО - 6; Бункер 8 - КГМ - 1	Площадь КП: 17 кв.м.	МКД	Жители домов, дома ИЖС: 14.9896045983333	29,4148946	В соответствии с объемом накопления и нормами СанПиН	Существующая
48	60ea083e-a4f2-4cc4-82b2-5538ef226e8	г.о. Истра, г. Дедовск, ул. Красная, д. 2	55.8674964904785, 37.1250839233398	КГМ - 1; РСО сетка РО - РСО - 1; Евро 1.1 серий РО - ТБО - 5	Площадь КП: 10 кв.м.	ИЖС (Площадки общего пользования)	ООО «Фермерская лавка 2» ИНН 504414639, дома ИЖС: 61.224553208333	65,97685832	В соответствии с объемом накопления и нормами СанПиН	Существующая
49	36e22f14-ab32-4c03-92e9-22a0a44257b1	г.о. Истра, г. Дедовск, ул. Красный Октябрь, д. 10	55.855352555957, 37.1164093017578	КГМ - 1; РСО сетка РО - РСО - 2; Евро 1.1 серий РО - ТБО - 10; Бункер 8 РО - КГМ - 1	Площадь КП: 20 кв.м.; Ограждение: нет; Крыша: отсутствует; Тип покрытия: асфальт	МКД	АК «ТКАЧЬ» ИНН 5017004877, АРИАДНА ООО ИНН 5017022925, Государственное учреждение - Управление Пенсионного фонда Российской Федерации № 27 по г. Москве и МО ИНН 5017001160, ИП Алксесова Галина Николаевна ИНН 501703289617, жители домов: ООО «Статус-кво» ИНН 5017046355	265,3296	В соответствии с объемом накопления и нормами СанПиН	Существующая
50	12e5b8d0-df2d-47af-9c16-0483de245e4e	г.о. Истра, г. Дедовск, ул. Красный Октябрь, д. 2а	55.854480087891, 37.1218223571777	Евро 1.1 - ТБО - 2	Площадь КП: 4 кв.м.	Объекты социальной инфраструктуры, администрации	МДЮУ №17 ИНН 5017048472	15,025	В соответствии с объемом накопления и нормами СанПиН	Существующая
51	a5ff0be6-488d-4b6c-b3af-cf04068f830	г.о. Истра, г. Дедовск, ул. Красный Октябрь, д. 4	55.853961944801, 37.1196098327637	Евро 1.1 серий РО - ТБО 4	До настоящего момента не оборудована	Временная площадка для хранения выкатных емкостей	Жители дома	16,11675	В соответствии с объемом накопления и нормами СанПиН	Существующая
52	c6c0d246-d7ee-4e85-a0c6-346a71a64952	г.о. Истра, г. Дедовск, ул. Красный Октябрь, д. 5	55.8539237976074, 37.1180000305176	Евро 1.1 серий РО - ТБО 5	До настоящего момента не оборудована	Временная площадка для хранения выкатных емкостей	ЛЕАН ООО ИНН 5017075331, жители дома	21,8022	В соответствии с объемом накопления и нормами СанПиН	Существующая
53	a5109ae4-cd33-4075-8988-0132104c81b7	г.о. Истра, г. Дедовск, ул. Красный Октябрь, д. 5 к 1	55.8532524108887, 37.1183891296387	Евро 1.1 серий РО - ТБО 3	Площадь КП: 10 кв.м.; Ограждение: стальной профнастил; Крыша: да Тип покрытия: асфальт	МКД	жители домов	44,6899	В соответствии с объемом накопления и нормами СанПиН	Существующая
54	f1911ef9-5382-4765-a392-f73d2c692e24	г.о. Истра, г. Дедовск, ул. Красный Октябрь, д. 6	55.8538742065430, 37.1200103759766	КГМ - 1; РСО сетка РО - РСО - 2; Евро 1.1 серий РО - ТБО - 5; Бункер 8 РО - КГМ - 1	Площадь КП: 20 кв.м.; Ограждение: стальной профнастил; Крыша: отсутствует; Тип покрытия: земля	МКД	АО «Истринская теплоэлектростанция» ИНН 5017067757, жители домов	74,23246	В соответствии с объемом накопления и нормами СанПиН	Существующая
55	b7998e8-dc74-45dc-a394-9ed3d111664e	г.о. Истра, г. Дедовск, ул. Красный Октябрь, д. 6 а	55.855641174316, 37.1205902099609	Евро 1.1 серий РО - ТБО 1; Бункер 8 - КГМ - 1	Площадь КП: 6 кв.м.	Объекты социальной инфраструктуры, администрации	МОУ «СОШ имени Л. М. Доватора» ИНН 5017049853	6,6	В соответствии с объемом накопления и нормами СанПиН	Существующая
56	8f2e35b8-e891-4b51-813f93cfd74d4b21	г.о. Истра, г. Дедовск, ул. Красный Октябрь, дом № 1 а, (ГБУЗ МО МЦ Резерв)	55.8539962768555, 37.1217918395996	Евро 1.1 - ТБО - 1	Площадь КП: 2 кв.м.	Объекты социальной инфраструктуры, администрации	ГБУЗ МО МЦ "РЕЗЕРВ" ИНН 7705058683	1,1	В соответствии с объемом накопления и нормами СанПиН	Существующая
57	b6344d8-8e9c-46b2-873a-36d72eef56ff	г.о. Истра, г. Дедовск, ул. Курочкина д.1	55.8631134033203, 37.1123008728027	КГМ - 1; РСО сетка РО - РСО - 1; Евро 1.1 серий РО - ТБО - 1	Площадь КП: 4 кв.м.	МКД	жители дома, дома ИЖС: 4.9404336	24,7804336	В соответствии с объемом накопления и нормами СанПиН	Существующая
58	7b1de47c-e35b-4820-a6fa-ad6ac4a97f54	г.о. Истра, г. Дедовск, ул. Курочкина, д. 11	55.8643341064453, 37.1120147705078	Евро 1.1 серий РО - ТБО 3	До настоящего момента не оборудована	Временная площадка для хранения выкатных емкостей	Жители дома	34,99938	В соответствии с объемом накопления и нормами СанПиН	Существующая
59	3cacb9d6-75a0-4faa-a030-9da33608633f	г.о. Истра, г. Дедовск, ул. Ленина, д. 1	55.8549919128418, 37.1263313293457	Евро 1.1 серий РО - ТБО 5	До настоящего момента не оборудована	Временная площадка для хранения выкатных емкостей	Жители дома	11,65365	В соответствии с объемом накопления и нормами СанПиН	Существующая
60	2964c564-6fd-4c3d-ba87-402fa8a0a379	г.о. Истра, г. Дедовск, ул. Ленина, д. 2	55.8546028137207, 37.1258087158203	Евро 1.1 серий РО - ТБО 5	До настоящего момента не оборудована	Временная площадка для хранения выкатных емкостей	Жители дома	18,77533	В соответствии с объемом накопления и нормами СанПиН	Существующая
61	389375d3-6031-4483-87f0-669cdf33d26b	г.о. Истра, г. Дедовск, ул. Ленина, д. 3	55.8540000915527, 37.1266555786133	КГМ - 1; Евро 1.1 серий РО - ТБО - 5	До настоящего момента не оборудована	Временная площадка для хранения выкатных емкостей	Жители дома	29,382	В соответствии с объемом накопления и нормами СанПиН	Существующая
62	eb84349-775e-4bce-870c-ccb0a7dc5258	г.о. Истра, г. Дедовск, ул. Ленина, д. 4	55.8552474975586, 37.1245880126953	Евро 1.1 серий РО - ТБО 1	Площадь КП: 2 кв.м.	Объекты социальной инфраструктуры, администрации	МОУ «СОШ имени Л. М. Доватора» ИНН 5017049853	6,6	В соответствии с объемом накопления и нормами СанПиН	Существующая

63	041П466-419с-48сс-б5б7-7d99031ba56b	г.о. Истра, г. Дедовск, ул. Ленина, д. 5	55.8534393310547, 37.1267547607422	КГМ - 1; РСО сетка РО - РСО - 2; Евро 1.1 серий РО - ТБО - 5; Бункер 8 РО - КГМ - 2	Площадь КП: 22 кв.м.; Ограждение: стальной профнастил; Крыша: отсутствует; Тип покрытия: земля	МКД	ИП Чесвикина Александра Ивановна ИНН 732001790410, жители домов, дома ИЖС: 1,51386066666667	61,68630067	В соответствии с объемом накопления и нормами СанПиНа	Существующая
64	0591287с-св87-4с7-8439-525d6d3952f	г.о. Истра, г. Дедовск, ул. Маршала Жукова, д. 1	55.8661079406738, 37.1163597106934	КГМ - 1; РСО сетка РО - РСО - 2; Евро 1.1 серий РО - ТБО - 4; Бункер 8 - КГМ - 1	Площадь КП: 19 кв.м.; Ограждение: нет; Крыша: отсутствует; Тип покрытия: асфальт	МКД	жители домов, дома ИЖС: 12,41987026	112,4338303	В соответствии с объемом накопления и нормами СанПиНа	Существующая
65	9сa9e0d3-d44a-484a-b56a-7ac5e94527b8	г.о. Истра, г. Дедовск, ул. Маршала Жукова, д. 2	55.8670768737793, 37.1151313781738	РСО сетка РО - РСО - 2; Евро 1.1 серий РО - ТБО - 6	Площадь КП: 17 кв.м.; Ограждение: нет; Крыша: отсутствует; Тип покрытия: асфальт	МКД	жители дома	128,28078	В соответствии с объемом накопления и нормами СанПиНа	Существующая
66	3a5f00ba-9e71-402f-8679-d82bad7e135	г.о. Истра, г. Дедовск, ул. Маршала Жукова, д. 3	55.8664245605469, 37.1145324707031	Евро 1.1 серий РО - ТБО - 4	До настоящего момента не оборудована	Временная площадка для хранения выкатных емкостей	Жители дома	65,01	В соответствии с объемом накопления и нормами СанПиНа	Существующая
67	83с4с87-8609-4324-9055-8edbe1482b0d	г.о. Истра, г. Дедовск, ул. Мира, д. 1	55.8556327819824, 37.1267929077148	Евро 1.1 серий РО - ТБО - 5	До настоящего момента не оборудована	Временная площадка для хранения выкатных емкостей	Жители дома	11,43688	В соответствии с объемом накопления и нормами СанПиНа	Существующая
68	82f6f81-2008-4f26-81bd-eb7сc-945741с	г.о. Истра, г. Дедовск, ул. Мира, д. 3	55.8538818359375, 37.1270751953125	Евро 1.1 серий РО - ТБО - 5	До настоящего момента не оборудована	Временная площадка для хранения выкатных емкостей	Жители дома	11,62175	В соответствии с объемом накопления и нормами СанПиНа	Существующая
69	9a1968d7-ef64-4b9e-977e-57ae5735с25	г.о. Истра, г. Дедовск, ул. Мира, д. 4	55.8543701171875, 37.1274986267090	Евро 1.1 серий РО - ТБО - 5	До настоящего момента не оборудована	Временная площадка для хранения выкатных емкостей	Жители дома	11,4115	В соответствии с объемом накопления и нормами СанПиНа	Существующая
70	5f904890-03с7-4841-b69d-93d73f0de976	г.о. Истра, г. Дедовск, ул. Мира, д. 5	55.8539199829102, 37.1277351379395	Евро 1.1 серий РО - ТБО - 5	До настоящего момента не оборудована	Временная площадка для хранения выкатных емкостей	ИП Некрасова Наталья Николаевна ИНН 61903613161, МДЮУ №5, жители дома	18,03018	В соответствии с объемом накопления и нормами СанПиНа	Существующая
71	7da7af37-ab2e-480с-84сc-0139bbd4d5d0	г.о. Истра, г. Дедовск, ул. Мира, д. 6	55.8560333251953, 37.1288948059082	Бункер 8 - ТБО - 1	Площадь КП: 4 кв.м.	Объекты социальной инфраструктуры, администрации	жители дома	21,21	В соответствии с объемом накопления и нормами СанПиНа	Существующая
72	b59f37aa-1a99-42fb-a1fb-b83fbd2b923	г.о. Истра, г. Дедовск, ул. Мира, д. 7	55.8562583923340, 37.1272315979004	КГМ - 1; РСО сетка РО - РСО - 3; Евро 1.1 серий РО - ТБО - 5; Бункер 8 - КГМ - 1	Площадь КП: 20 кв.м.; Ограждение: нет; Крыша: отсутствует; Тип покрытия: асфальт	МКД	жители дома, СНТ «Дедовское ГОМО» ИНН 5017048909, дома ИЖС: 32,2241743966667	230,4220344	В соответствии с объемом накопления и нормами СанПиНа	Существующая
73	9e8300d4-c387-4598-84ef-0327010с54сe	г.о. Истра, г. Дедовск, ул. Набережная Речфлота	55.8602027893066, 37.1041526794434	КГМ - 1; Евро 1.1 серий РО - ТБО - 3	Площадь КП: 5 кв.м.	ИЖС (Площадки общего пользования)	ИЖС	13,2255976	В соответствии с объемом накопления и нормами СанПиНа	Существующая
74	1746с2b0-ae6-425e-a191-886d1b6сefb	г.о. Истра, г. Дедовск, ул. Ногина, д. 7	55.8640289306641, 37.1283226013184	Евро 1.1 - ТБО - 1	Площадь КП: 2 кв.м.	Объекты социальной инфраструктуры, администрации	МОСОБПОЖСПАС ГКУ МО ИНН 5027130077	2,42916	В соответствии с объемом накопления и нормами СанПиНа	Существующая
75	229087d5-9639-4071-bab6-d21с5f9be83a	г.о. Истра, г. Дедовск, ул. Осипенко, д. 1а Дедовская СОШ №3	55.8701178175000, 37.1356506347656	Евро 1.1 серий РО - ТБО - 2	Площадь КП: 4 кв.м.	Объекты социальной инфраструктуры, администрации	МОУ Дедовская СОШ №3 ИНН 5017048948	6,33	В соответствии с объемом накопления и нормами СанПиНа	Существующая
76	73254da9-6039-4e38-8с5f-ba5cfb6сefb	г.о. Истра, г. Дедовск, ул. Панфилова, д. 17 а	55.8710975646973, 37.1150550842285	КГМ - 1; РСО сетка РО - РСО - 1; Евро 1.1 серий РО - ТБО - 8	Площадь КП: 15 кв.м.	ИЖС (Площадки общего пользования)	ИЖС	24,47666448	В соответствии с объемом накопления и нормами СанПиНа	Существующая
77	793d6a3a-7e47-4691-9b8a-2846dcb3с698	г.о. Истра г. Дедовск, ул. Панфилова, д. 37	55.8740882873535, 37.1047973632812	КГМ - 1; РСО сетка РО - РСО - 2; Евро 1.1 серий РО - ТБО - 5; Бункер 8 - КГМ - 1	Площадь КП: 16 кв.м.	ИЖС (Площадки общего пользования)	Баркова Марина Александровна, МУП "ИСТРИНСКОЕ ЖЭУ", ООО «Альфа Рязань», ООО ИСО - 1 Серва, дома ИЖС: 7,86979705	69,01881705	В соответствии с объемом накопления и нормами СанПиНа	Существующая
78	51fd17ad-d088-454e-a331-42bdbac8сe5a	г.о. Истра г. Дедовск, ул. Первомайская, д. 1/1	55.8615646362305, 37.1294593811035	КГМ - 1; РСО сетка РО - РСО - 2; Евро 1.1 серий РО - ТБО - 2	Площадь КП: 20 кв.м.; Ограждение: стальной профнастил; Крыша: отсутствует; Тип покрытия: асфальт	МКД	ИП Архангельская Евгения Викторовна ИНН 502411465120, ИП Прокопенко Максим Михайлович ИНН 771572971005, жители дома, дома ИЖС: 2,40692965	83,01911965	В соответствии с объемом накопления и нормами СанПиНа	Существующая
79	24452471-6799-4d7-bc7a-b2444188d9e0	г.о. Истра г. Дедовск, ул. Первомайская, д. 5	55.861797327637, 37.1301612854004	РСО - 1; КГМ - 1; Евро 1.1 серий РО - ТБО - 2	Площадь КП: 4 кв.м.	ИЖС (Площадки общего пользования)	ИП Свины Евгений Васильевич ИНН 501700038044, + ИЖС, дома ИЖС: 42,2068852	43,2793852	В соответствии с объемом накопления и нормами СанПиНа	Существующая
80	605f5d04-4809-41dc-bd9-263fec11ad7b	г.о. Истра, г. Дедовск, ул. Пивоерская, д. 27	55.875325012207, 37.1410026500293	КГМ - 1; РСО сетка РО - РСО - 1; Евро 1.1 серий РО - ТБО - 7; Бункер 8 РО - КГМ - 1	Площадь КП: 17 кв.м.	ИЖС (Площадки общего пользования)	СНТ "ПРОДМОНТАЖ" ИНН 5017044541, дома ИЖС: 164,482797733334	167,5227977	В соответствии с объемом накопления и нормами СанПиНа	Существующая
81	7997e051-4с90-43d1-8348-c8ba52bc2622	г.о. Истра, г. Дедовск, ул. Победы, д. 1	55.8646049499512, 37.1181907653809	КГМ - 1; РСО сетка РО - РСО - 1; Евро 1.1 серий РО - ТБО - 6	До настоящего момента не оборудована	Временная площадка для хранения выкатных емкостей	ЖСК «ДРУЖБА-2» ИНН 5017004820, жители дома	245,68108	В соответствии с объемом накопления и нормами СанПиНа	Существующая
82	1a9f7f74-св8-4bc7-97f3-98042400374a	г.о. Истра, г. Дедовск, ул. Победы, д. 13	55.8711509704590, 37.1066551208496	КГМ - 1; РСО сетка РО - РСО - 2; Евро 1.1 серий РО - ТБО - 5; Бункер 8 - КГМ - 1	Площадь КП: 16 кв.м.; Ограждение: стальной профнастил; Крыша: отсутствует; Тип покрытия: земля	МКД	жители дома, ООО «Агроторг» ИНН 78257006086, ООО «Торговый Дом «Андрей» ИНН 5017025267, дома ИЖС: 33,5258745433334	179,0552945	В соответствии с объемом накопления и нормами СанПиНа	Существующая
83	d36a5b51-9771-4с31-a3с8-708сabcеbс3d5	г.о. Истра, г. Дедовск, ул. Победы, д. 2А	55.8650588989258, 37.1210403442383	ТБО - 1; КГМ - 1; РСО сетка РО - РСО - 1; Евро 1.1 серий РО - ТБО - 3	Площадь КП: 7 кв.м.	МКД	жители домов 2а и 2б	28,26	В соответствии с объемом накопления и нормами СанПиНа	Существующая
84	bc9f1с3-359a-47b5-a434-627a3607b47	г.о. Истра, г. Дедовск, ул. Победы, д. 9	55.8668899536133, 37.1170234680176	Евро 1.1 - ТБО - 1	Площадь КП: 2 кв.м.	Объекты социальной инфраструктуры, администрации	МДЮУ №12 ИНН 5017048320	8,8	В соответствии с объемом накопления и нормами СанПиНа	Существующая
85	сd04a479-e710-4354-99с6-15ac6b080413	г.о. Истра, г. Дедовск, ул. Спортивная, д. 3	55.8623085021973, 37.1252174377441	КГМ - 1; РСО сетка РО - РСО - 3; Евро 1.1 серий РО - ТБО - 7; Бункер 8 РО - КГМ - 1	Площадь КП: 21 кв.м.; Ограждение: стальной профнастил; Крыша: отсутствует; Тип покрытия: асфальт	МКД	АО «Истринская теплоаисть» ИНН 5017067757, Ильяна Екатерина Николаевна ИНН 212407604650, МКУ ЦБ ИНН 5017903619, МОУ Дедовская СОШ №1 ИНН 5017048930, жители домов, ООО "ОЛБА" ИНН 5017050584	304,05856	В соответствии с объемом накопления и нормами СанПиНа	Существующая
86	9222с10a-25d6-4277-afb0-ca245с784с8	г.о. Истра, г. Дедовск, ул. Угловая (возле д. 84 А ИЖС)	55.8751373291016, 37.1264953613281	ТБО - 1; КГМ - 1; РСО сетка РО - РСО - 1; Евро 1.1 серий РО - ТБО - 3; Бункер 8 - КГМ - 1	Площадь КП: 11 кв.м.	ИЖС (Площадки общего пользования)	ИЖС	154,0626943	В соответствии с объемом накопления и нормами СанПиНа	Существующая

87	54e6c508-4e6-46ef-980c-75a19e1fda65	г.о. Истра, г. Деловск, ул. Ударная, д. 1	55.8583106994629, 37.119365621387	КГМ - 1; РСО сектора РО - РСО - 2; Евро 1.1 серый РО - ТБО - 9; Бункер 8 РО - КГМ - 1	Площадь КП: 22 кв.м.	МКД	ИП Сырошкин Юрий Константинович ИНН 511703332492, МАУ МФЦ ГО Истра ИНН 5017099692, жители домов, Управление Роспотребнадзора по Московской области ИНН 5029036866, ЦЕНТР ГИ ИЕННЫ И ЭПИДЕМИОЛОГИИ В МОСКОВСКОЙ ОБЛАСТИ* ФБУЗ ИИН 5029081629, дома ИЖС: 72,8591518266666	347,4514518	В соответствии с объемом накопления и нормами СанПиНа	Существующая
88	6dcd6c5f-af22-42ad-801e-4ef29a59b936	г.о. Истра, г. Деловск, ул. Фабричная ветка, д. 27	55.8699264526367, 37.1182975769043	Евро 1.1 серый РО - ТБО - 3	Площадь КП: 15 кв.м.; Ограждение: стальной профлист; Крыша: отсутствует; Тип покрытия: асфальт	МКД	МУКТ "Истринский КДЦ" ИНН 5017072771, жители домов, дома ИЖС: 9,4474408	24,5786908	В соответствии с объемом накопления и нормами СанПиНа	Существующая
89	591c6ee5-a858-4295-4022-825f16aa1ce3	г.о. Истра, г. Деловск, ул. Чкалова, д. 1	55.8734550476074, 37.1114768981934	КГМ - 1; РСО сектора РО - РСО - 2; Евро 1.1 серый РО - ТБО - 5; Бункер 8 РО - ТБО - 1	Площадь КП: 14 кв.м.	ИЖС (Площадки общего пользования)	ИП Климова Елена Викторовна ИНН 501704847600, жители домов, дома ИЖС: 40,1918907133333	40,69189071	В соответствии с объемом накопления и нормами СанПиНа	Существующая
90	c16a1238-474f-4488-a188-e9b7f65cd2f4	г.о. Истра, г. Деловск, ул. Школьный проезд, д. 7а	55.8577804565430, 37.1184005737305	Евро 1.1 серый РО - ТБО - 2	До настоящего момента не оборудована	Временная площадка для хранения выкатных емкостей	ООО УК ПЕРВАЯ ГЛАВНАЯ ИНН 5017093370	49,7534	В соответствии с объемом накопления и нормами СанПиНа	Существующая
91	cb54b74d-9b17-4e58-b162-0545940b7c40	г.о. Истра, г. Деловск, ул. Энергетиков, д. 14	55.8704174338867, 37.1034622192383	КГМ - 1; РСО сектора РО - РСО - 2; Евро 1.1 серый РО - ТБО - 6; Бункер 8 РО - КГМ - 1	Площадь КП: 19 кв.м.; Ограждение: нет; Крыша: отсутствует; Тип покрытия: асфальт	МКД	АО «Истринская теплоэнергетика» ИНН 5017067757, ИП Шавкович Александр Александрович ИНН 501713511772, МДОУ №29 ИНН 5017067066, жители домов, Углицкий Евгений Игоревич ИНН 504265789889, дома ИЖС: 0,5450465	178,2905065	В соответствии с объемом накопления и нормами СанПиНа	Существующая
92	38e8fc31-c3e7-43a6-9f6b-1762f51ca17c	г.о. Истра, г. Деловск, ул. Энергетиков, д. 15 (лицей)	55.8678588867188, 37.1002159118652	КГМ - 1; Евро 1.1 серый РО - ТБО - 2	Площадь КП: 4 кв.м.	Объекты социальной инфраструктуры, администрации	МОУ "Лицей" г.Деловск ИНН 5017027232	31,43333	В соответствии с объемом накопления и нормами СанПиНа	Существующая
93	d3280302-a537-4280-bb6e-abd3d03b8232	г.о. Истра, г. Деловск, ул. Энергетиков, д. 18	55.8674049377441, 37.1006202697754	КГМ - 1; РСО сектора РО - РСО - 2; Евро 1.1 серый РО - ТБО - 4; Бункер 8 РО - КГМ - 1	Площадь КП: 22 кв.м.; Ограждение: стальной профлист; Крыша: отсутствует; Тип покрытия: земля	МКД	Вонк Наталья Вячеславовна ИНН 645395131748, жители домов, дома ИЖС: 28,6228845833334	61,09995458	В соответствии с объемом накопления и нормами СанПиНа	Существующая
94	124c8068-5eb4-4a9d-a9b4-57db0b0a16e	г.о. Истра, г. Деловск, ул. Энергетиков, д. 5	55.8698692321777, 37.1019020080566	КГМ - 1; РСО сектора РО - РСО - 1; Евро 1.1 серый РО - ТБО - 4	Площадь КП: 15 кв.м.; Ограждение: стальной профлист; Крыша: да; Тип покрытия: асфальт	МКД	жители дома, дома ИЖС: 0,2422272	81,846772	В соответствии с объемом накопления и нормами СанПиНа	Существующая
95	89957138-275b-40d4-8552-05a85e7a3ff	г.о. Истра, г. Деловск центральная площадь д.1	55.8592147827148, 37.1214828491211	Контейнер 0.24 - ТБО - 7	До настоящего момента не оборудована	Временная площадка для хранения выкатных емкостей	Жители дома	93,29	В соответствии с объемом накопления и нормами СанПиНа	Существующая
96	73b67e9-4de6-4d97-87f3-9a1815409df	г.о. Истра, г. Деловск, Школьный проезд, д. 7(УВД)	55.8573417663574, 37.1166839599609	Евро 1.1 - ТБО - 1	Площадь КП: 2 кв.м.	Объекты социальной инфраструктуры, администрации	ОМВД РОССИИ по городскому округу Истра ИНН 5017003665	6,68999	В соответствии с объемом накопления и нормами СанПиНа	Существующая
97	62a76f61-7f32-4bee-8b9b-e2a74022cbcd	г.о. Истра, г. Истра-1, в/п 707-3, в/ч 58172, обособленный отдел хранения	55.8628501892090, 36.8701858520508	Евро 1.1 - ТБО - 4	Площадь КП: 7 кв.м.	Объекты социальной инфраструктуры, администрации	филиал ФГУБ «ЦЖКУ» Минобороны России по ВКС ИНН 7729314745	22	В соответствии с объемом накопления и нормами СанПиНа	Существующая
98	8d81a564-57d3-48dd-9025-05c2ff3812e5	г.о. Истра, г. Истра-1, Военный городок д. 24	55.8749885559082, 36.8424606323242	КГМ - 1; РСО сектора РО - РСО - 1; Бункер 8 - ТБО - 2	Площадь КП: 10 кв.м.	МКД	жители домов, дома ИЖС: 1,090093	54,073553	В соответствии с объемом накопления и нормами СанПиНа	Существующая
99	904c8801-124d-48a6-a103-09dcda1075c6	г.о. Истра, г. Истра-1, Военный городок д. 77	55.8736953735352, 36.8454780578613	КГМ - 1; РСО сектора РО - РСО - 1; Бункер 8 - ТБО - 2	Площадь КП: 10 кв.м.	МКД	жители домов	117,44856	В соответствии с объемом накопления и нормами СанПиНа	Существующая
100	e9cd16b3-204c-4928-8956-c17391e889f1	г.о. Истра, г. Истра-1, п. Дарна, б/п, (объект 30177), в/ч 43431, узел связи	55.9313430786133, 36.9479560882051	Евро 1.1 серый РО - ТБО - 1	Площадь КП: 2 кв.м.	Объекты социальной инфраструктуры, администрации	филиал ФГУБ «ЦЖКУ» Минобороны России по ВКС ИНН 7729314745	2,2	В соответствии с объемом накопления и нормами СанПиНа	Существующая
101	e9fb687-4af9-49c2-9489-e08f7b89033b	г.о. Истра, г. Истра-1, п. Рычково, в/п 36б, в/ч 51916 (БМГ)	55.9433784484863, 36.9120556992383	Евро 1.1 серый РО - ТБО - 3	Площадь КП: 5 кв.м.	Объекты социальной инфраструктуры, администрации	филиал ФГУБ «ЦЖКУ» Минобороны России по ВКС ИНН 7729314745	6,6	В соответствии с объемом накопления и нормами СанПиНа	Существующая
102	fc6043eb-a22d-4647-ab45-8721d44b654c	г.о. Истра, г. Истра, Босова д. 18	55.9097557067871, 36.8640136718750	Бак 360 л. - ТБО - 6	До настоящего момента не оборудована	Временная площадка для хранения выкатных емкостей	Жители дома	94,90948	В соответствии с объемом накопления и нормами СанПиНа	Существующая
103	28a25321-7f6e-4cac-9260-0fe67a36ff5a	г.о. Истра, г. Истра, Босова д. 23/44	55.9119300842285, 36.8660430908203	Бак 360 л. - ТБО - 10	До настоящего момента не оборудована	Временная площадка для хранения выкатных емкостей	Жители дома	71,4589	В соответствии с объемом накопления и нормами СанПиНа	Существующая
104	4ba8b5b0-67ac-4e06-a244-943f1794dad	г.о. Истра, г. Истра, д. Вельяминово	55.8896141052246, 36.8638305640602	КГМ - 1; РСО сектора РО - РСО - 1; Евро 1.1 серый РО - ТБО - 5	Площадь КП: 10 кв.м.	ИЖС (Площадки общего пользования)	ИП Капитанова Лиза Умановна ИНН 501702378663, дома ИЖС: 75,6942274653332	78,76228747	В соответствии с объемом накопления и нормами СанПиНа	Существующая
105	3f9adbf7-3fbc-41b3-ac85-02d11809d2f1	г.о. Истра, г. Истра, (Истринское кладбище "Новое")	55.9379692077637, 36.8774108886719	Бункер 8 - ТБО - 1	Площадь КП: 4 кв.м.	Объекты социальной инфраструктуры, администрации	МКУ "Служба кладбищ" ИНН 5017109051	48	В соответствии с объемом накопления и нормами СанПиНа	Существующая
106	1ff5d2d7-bb09-414e-a047-51c51546cbaa	г.о. Истра, г. Истра, (Истринское кладбище "Старое")	55.9259452819824, 36.8652572631836	Бункер 8 - ТБО - 1; Бункер 8 - КГМ - 1	Площадь КП: 8 кв.м.	Объекты социальной инфраструктуры, администрации	МКУ "Служба кладбищ" ИНН 5017109051	60	В соответствии с объемом накопления и нормами СанПиНа	Существующая
107	00332f32-7f12-4428-a637-ef0a8bb8c24b	г.о. Истра, г.Истра, микрорайон Восточный, ул.имени Героя Советского Союза Голованови	55.9120368957520, 36.88618462932828	РСО сектора РО - РСО - 2; Евро 1.1 серый РО - ТБО - 5	Площадь КП: 20 кв.м.; Ограждение: стальной профлист; Крыша: отсутствует; Тип покрытия: асфальт	МКД	жители дома	165,63822	В соответствии с объемом накопления и нормами СанПиНа	Существующая
108	6c2bc8bc-b944-4098-87f1-a5048bac97de	г.о. Истра, г.Истра, мкр. Полево	55.9070701599121, 36.8807716369629	КГМ - 1; РСО сектора РО - РСО - 1; Евро 1.1 серый РО - ТБО - 3	Площадь КП: 7 кв.м.	ИЖС (Площадки общего пользования)	ИЖС	6,280468167	В соответствии с объемом накопления и нормами СанПиНа	Существующая
109	e846cc1-c769-4c78-9706-41b9e21153bc	г.о. Истра, г. Истра, пер. Заводской, д. 1	55.9250411987305, 36.8836097717285	КГМ - 1; РСО сектора РО - РСО - 2; Евро 1.1 серый РО - ТБО - 3	Площадь КП: 8 кв.м.	ИЖС (Площадки общего пользования)	АПОО ЕЙ-2000 ООО ИНН 5017041974, дома ИЖС: 9,19508935	11,20258935	В соответствии с объемом накопления и нормами СанПиНа	Существующая

110	a2e03760-050f-4196-b727-70d3d38d7e8a	г.о. Истра, г. Истра, площадь Революции, 9,	55.9148635864258, 36.8571434020996	КГМ - 1; РСО сетка РО - РСО - 1; Евро 1.1 серий РО - ТБО - 4	Площадь КП: 8 кв.м.	МКД	Варганин Вячеслав Валериевич ИНН 501713469175, ИП Теркова Лада Валериевна, ИП Шахова Юлия Павловна, МАГАЗИН ПУТЕШЕСТВИЙ ООО ИНН 5017087168, МБУ «ИстраСпас» ИНН 501701084, жители домов, Сарженская Татьяна Владимировна ИНН 501707731515, Шабардин Юрий Валериевич ИНН 501705770445, Ю.Ц.ФАЛЬКОН ООО ИНН 7743537528, дома ИЖС: 1.2651685	108,2002185	В соответствии с объемом накопления и нормами СанПиНа	Существующая
111	7e2aa225-59bb-4372-8566-13b2c070b6fd	г.о. Истра, г. Истра, пл. Урицкого, д. 1А	55.9141883850098, 36.8624305725098	Евро 1.1 - ТБО - 1	Площадь КП: 2 кв.м.	Объекты социальной инфраструктуры, администрации	ООО «ЦУМ АУХА» ИНН 5017072179	2,2	В соответствии с объемом накопления и нормами СанПиНа	Существующая
112	7d9e01b6-b75f-4c65-ab01-428b3ac34e1	г.о. Истра, г. Истра пр-т Генерала Белобородова д.10	55.9127197265625, 36.8808403015137	КГМ - 1; РСО сетка РО - РСО - 2; Евро 1.1 серий РО - ТБО - 4	Площадь КП: 10 кв.м.	МКД	Жители домов	50,122	В соответствии с объемом накопления и нормами СанПиНа	Существующая
113	f7a70092-ad3a-4be6-b449-77587ec35282	г.о. Истра, г. Истра пр-т Генерала Белобородова д.13	55.9107398986816, 36.8799934387207	КГМ - 1; РСО сетка РО - РСО - 2; Евро 1.1 серий РО - ТБО - 3	Площадь КП: 8 кв.м.	МКД	Жители домов	62,28582	В соответствии с объемом накопления и нормами СанПиНа	Существующая
114	88936aca-800a-49ab-af27-27a16734752	г.о. Истра, г. Истра пр-т Генерала Белобородова д.17	55.9115333557129, 36.8824005126953	КГМ - 1; РСО сетка РО - РСО - 2; Евро 1.1 серий РО - ТБО - 3	Площадь КП: 15 кв.м.; Ограждение: стальной профлист; Крыша: отсутствует; Тип покрытия: асфальт	МКД	Алиази Наира Вагизовна ИНН 501714393507, ПРИНКО ООО ИНН 5017011627, Процова Елена Владимировна ИНН 695007926940, ЦРЛ УМКА ПЛЮС АНО ДО ИНН 5017998308, Шабардин Юрий Валериевич ИНН 501705770445, жители домов	44,46953	В соответствии с объемом накопления и нормами СанПиНа	Существующая
115	66532304-d346-407e-b4b7-ff5e4bc40aba	г.о. Истра, г. Истра пр-т Генерала Белобородова д.2	55.9099848886230, 36.8775901794434	КГМ - 1; РСО сетка РО - РСО - 2; Евро 1.1 серий РО - ТБО - 3	Площадь КП: 8 кв.м.	МКД	Жители домов, дома ИЖС: 1.74376045	61,30212045	В соответствии с объемом накопления и нормами СанПиНа	Существующая
116	5dc5bad6-954a-4be7-ba71-fc75405b109e	г.о. Истра, г. Истра пр-т Генерала Белобородова д.20	55.9093971252441, 36.8857612609863	КГМ - 1; РСО сетка РО - РСО - 2; Евро 1.1 серий РО - ТБО - 3	Площадь КП: 15 кв.м.; Ограждение: стальной профлист; Крыша: отсутствует; Тип покрытия: асфальт	МКД	ИП Бугрова Татьяна Юрьевна ИНН 501700084570, жители домов	81,31812	В соответствии с объемом накопления и нормами СанПиНа	Существующая
117	079d0631-a7e3-47ae-9308-b5a71e53a704	г.о. Истра, г. Истра пр-т Генерала Белобородова д.25	55.9091911315918, 36.8843078613281	КГМ - 1; РСО сетка РО - РСО - 2; Евро 1.1 серий РО - ТБО - 3	Площадь КП: 20 кв.м.; Ограждение: стальной профлист; Крыша: отсутствует; Тип покрытия: асфальт	МКД	АЛЬФА ВЛАДИМИР ООО ИНН 3327122348, жители домов, дома ИЖС: 1.090093	27,232193	В соответствии с объемом накопления и нормами СанПиНа	Существующая
118	80fae26-fc89-4027-9f5d-4d2981a14145	г.о. Истра, г. Истра пр-т Генерала Белобородова д.4	55.9097785949707, 36.8788909912109	КГМ - 1; РСО сетка РО - РСО - 2; Евро 1.1 серий РО - ТБО - 3	Площадь КП: 8 кв.м.	МКД	Жители домов, дома ИЖС: 6.47413333333333	66,11897333	В соответствии с объемом накопления и нормами СанПиНа	Существующая
119	239e5118-b4fc-434c-a27e-d7aa8c5a5d09	г.о. Истра, г. Истра пр-т Генерала Белобородова д.6	55.9094123840332, 36.8802452087402	КГМ - 1; РСО сетка РО - РСО - 2; Евро 1.1 серий РО - ТБО - 3	Площадь КП: 8 кв.м.	МКД	Жители домов, дома ИЖС: 1.5139116	60,941716	В соответствии с объемом накопления и нормами СанПиНа	Существующая
120	2d334dc-1e51-4d07-9d8b-d9f83856762b	г.о. Истра, г. Истра пр-т Генерала Белобородова д.8	55.9090003967285, 36.8816032409668	КГМ - 1; РСО сетка РО - РСО - 2; Евро 1.1 серий РО - ТБО - 3	Площадь КП: 8 кв.м.	МКД	ВИНТАЖ ООО ИНН 5017099580, ИП Гарганин Нуне Максиковна ИНН 681501893805, жители домов, дома ИЖС: 3.78810588333333	76,00419588	В соответствии с объемом накопления и нормами СанПиНа	Существующая
121	1e24634e-4d5b-4ad9-a061-3da44d4336b5	г.о. Истра, г. Истра пр-т Генерала Белобородова д.9	55.9118270874023, 36.8795280456543	КГМ - 1; РСО сетка РО - РСО - 2; Евро 1.1 серий РО - ТБО - 4	Площадь КП: 10 кв.м.	МКД	жители домов	18,9696	В соответствии с объемом накопления и нормами СанПиНа	Существующая
122	9a131f86-abc0-426a-b5ad-c437394ba949	г.о. Истра, г. Истра, Рабочий проезд, 3	55.9135131835938, 36.8758125305176	Бак 360 л. - ТБО - 4	До настоящего момента не оборудована	Временная площадка для хранения выкатных емкостей	ГБУ МО "СПОРТИСТИКА" ИНН 5017099854, жители дома	21,95808	В соответствии с объемом накопления и нормами СанПиНа	Существующая
123	d3213593-cc2d-4ec7-a27e-18c7ba940781	г.о. Истра, г. Истра, Рабочий проезд, 4 а	55.9127769470215, 36.8752136230469	Бак 360 л. - ТБО - 5	До настоящего момента не оборудована	Временная площадка для хранения выкатных емкостей	Жители дома	37,60974	В соответствии с объемом накопления и нормами СанПиНа	Существующая
124	3cc46218-63e4-4a01-b334-04ca5722174	г.о. Истра, г. Истра, ул. 25 лет Октября, д. 10	55.9149208068848, 36.8720779418945	КГМ - 1; РСО сетка РО - РСО - 2; Евро 1.1 серий РО - ТБО - 3	Площадь КП: 8 кв.м.	МКД	жители домов, дома ИЖС: 10.14909065	39,21815065	В соответствии с объемом накопления и нормами СанПиНа	Существующая
125	5b288bd5-f852-4af6-9672-245eb0ff587	г.о. Истра, г. Истра, ул. 25 лет Октября, д. 4	55.9147567749023, 36.8716125488281	КГМ - 1; РСО сетка РО - РСО - 1; Евро 1.1 серий РО - ТБО - 4	Площадь КП: 8 кв.м.	МКД	Дорожи Владимир Ильич ИНН 501708982705, жители домов	2,9375	В соответствии с объемом накопления и нормами СанПиНа	Существующая
126	8615438e-d502-4890-b965-af52a8440ca4	г.о. Истра, г. Истра, ул. 25 лет Октября, д. 50	55.9210014343262, 36.8726196289062	КГМ - 1; РСО сетка РО - РСО - 1; Евро 1.1 серий РО - ТБО - 3; Бункер 8 РО - ТБО - 1	Площадь КП: 11 кв.м.	ИЖС (Площадки общего пользования)	ГЛАСТРОНОМЬ-ООО, ИП Гайдуков Иван Иванович, ИП Железнова Галина Сергеевна, КОСМОС-МЕТ ООО, МАЙКС ХАУС ООО, дома ИЖС: 25.7916106375	53,99161064	В соответствии с объемом накопления и нормами СанПиНа	Существующая
127	c03ca0fa-e6c0-4026-b301-565d00d24ebe	г.о. Истра, г. Истра, ул. 25 лет Октября, д. 9	55.9150581359863, 36.8711242675781	РСО сетка РО - РСО - 2; Евро 1.1 серий РО - ТБО - 6	Площадь КП: 13 кв.м.	МКД	Морозова Марина Михайловна ИНН 501704915730, ИОНУ ДО "ЭР-ДИТ" ИНН 5017998562, жители домов, Щипина Елена Олеговна ИНН 501700590671, Шемкина Татьяна Ивановна ИНН 501700359979, дома ИЖС: 11.5437772616667	277,8133673	В соответствии с объемом накопления и нормами СанПиНа	Существующая
128	277b186-7d67-46ca-944a-f89327c8305d	г.о. Истра, г. Истра, ул. 9-Гвардейской дивизии, д. 36	55.9125976562500, 36.8624229431152	КГМ - 1; РСО сетка РО - РСО - 2; Евро 1.1 серий РО - ТБО - 4; Бункер 8 - КГМ - 1	Площадь КП: 14 кв.м.	МКД	ГТТУ ИНН 5034082850, ИП Баранова Прасковья Васильевна ИНН 501703505402, ИП Морозова Анна Вячеславовна ИНН 501709159205, жители домов, ООО "ТРЕНД ТЕЛЕКОМ ЗАПАД" ИНН 6907011904, ПРОФСЕРВИС ООО ИНН 5017049839, СЕТЬ СВЯЗНОЙ ООО ИНН 7714617793, дома ИЖС: 3.7459459	301,9930159	В соответствии с объемом накопления и нормами СанПиНа	Существующая

129	6b3b1e41-1b1b-44ad-ac11-ae0be7433463	г.о. Истра, г. Истра, ул. 9-Гвардейской дивизии, д. 42	55.9124908447266, 36.8646583557129	КГМ - 1; PCO сетка PO - PCO - 2; Евро 1.1 серий PO - ТБО - 5	Площадь КП: 12 кв.м.	МКД	ГАЛАКТИКА ООО ИНН 5017056755, ДИНАСТИЯ МЕДИКАЛ ООО ИНН 7714444212, Докучаева Юлия Викторовна ИНН 502480571009, ЗЕНИТ ООО ИНН 5017065260, ИП Анетисия Марине Мезенцова ИНН 501713001806, ИП Саварская Юлия Сергеевна ИНН 501703893547, ИП Салдина Ольга Дмитриевна, жители домов, Новикова Анна Александровна ИНН 50171199396, ИП СОДРУЖЕСТВО ООО ИНН 5029036471, ООО «АТТЕКА-А.А.» ИНН 7714844316, ООО ФИРМА "НОТА" ИНН 5017017724, Хистева Елена Юрьевна ИНН 501700085132, дома ИЖС: 7.22373375	124,0087038	В соответствии с объемом накопления и нормами СанПиНа	Существующая
130	62a461f3-f01e-475e-b5fe-48039a0c77d6	г.о. Истра, г. Истра, ул. 9-Гвардейской дивизии, д. 47	55.9130935668945, 36.8732986450195	КГМ - 1; PCO сетка PO - PCO - 2; Евро 1.1 серий PO - ТБО - 7; Бункер 8 - КГМ - 1	Площадь КП: 19 кв.м.	МКД	АО «Московское областное предприятие «Совхозащиты» ИНН 7708049623, ВЕКТОР ООО ИНН 5017066150, ИП Ривкин Илья Владиславович ИНН 631624959532, ИП Трефилов Дмитрий Андреевич ИНН 771974443439, МДОУ ЦРР №47 ИНН 5017048271, МУЗ «Истринская ЦДС» ИНН 5017069377, жители домов, ООО "АГАТ-С" ИНН 5017053585, РУССКАЯ ДЕРЕВНЯ ИП ИНН 5017070703	230,79794	В соответствии с объемом накопления и нормами СанПиНа	Существующая
131	820865da-a284-427c-bc33-080ee45269cb	г.о. Истра, г. Истра, ул. 9-Гвардейской дивизии, д. 53	55.9121665954590, 36.8751144409180	КГМ - 1; PCO сетка PO - PCO - 2; Евро 1.1 серий PO - ТБО - 5; Бункер 8 - КГМ - 1	Площадь КП: 16 кв.м.	МКД	ИП Кукуева Т. А. ИНН 501705393525, ИП Раздобудько Е. Д. ИНН 503813282551, жители домов, ООО «Агроторг» ИНН 7825706086, ООО «Рига-Московская область» ИНН 5008036897	71,79287	В соответствии с объемом накопления и нормами СанПиНа	Существующая
132	c36f009-df7c-453d-8306-5a1aad010c2e	г.о. Истра, г. Истра, ул. 9-Гвардейской дивизии, д. 55	55.9106025695801, 36.8745574951172	КГМ - 1; PCO сетка PO - PCO - 2; Евро 1.1 серий PO - ТБО - 4; Бункер 8 - КГМ - 1	Площадь КП: 14 кв.м.	МКД	ЗАО ФИРМА "МАКС" ИНН 5017028941, МИКРОЗАИМ-СТ ООО МКЗ ИНН 2350980092, жители домов	139,3407	В соответствии с объемом накопления и нормами СанПиНа	Существующая
133	93a2f0c-7897-4f66-9c0b-ed782f94d783	г.о. Истра, г. Истра, ул. 9-Гвардейской дивизии, д. 62 А	55.9095458984375, 36.8741226196289	Бак 360 л. - ТБО - 5	До настоящего момента не оборудована	Временная площадка для хранения выкатных емкостей	жители дома, Трофименко Руслан Николаевич ИНН 501709129120	43,7429	В соответствии с объемом накопления и нормами СанПиНа	Существующая
134	f7735fb7-8eb0-431e-89ce-4908b09a835	г.о. Истра, г. Истра, ул. 9-Гвардейской дивизии, д. 62в	55.9088058471680, 36.8729209899902	КГМ - 1; PCO сетка PO - PCO - 1; Евро 1.1 серий PO - ТБО - 4	Площадь КП: 8 кв.м.	МКД	МДОУ Центр развития ребенка - детский сад №48 "Мечта" ИНН 5017049035, жители домов	168,53628	В соответствии с объемом накопления и нормами СанПиНа	Существующая
135	86d24429-b95c-4c0a-9cf7-fb0adb8706c6	г.о. Истра, г. Истра, ул. Адааско, д. 2а	55.9098320007324, 36.8623733520508	КГМ - 1; PCO сетка PO - PCO - 2; Евро 1.1 - ТБО - 1; Евро 1.1 серий PO - ТБО - 2	Площадь КП: 8 кв.м.	МКД	ИП Боролин Владимир Иванович ИНН 501700569655, ИП Мира Сергей Лаврентьевич ИНН 773316043786, ИСТРА.НЕТ ООО ИНН 5017050577, ЛОРД ООО ИНН 5017063720, жители домов, НИМРУД ООО, ЦЕНТР ЗДОРОВЬЯ МИРА ООО ИНН 5017086238	74,67616	В соответствии с объемом накопления и нормами СанПиНа	Существующая
136	b4aa2bb9-a077-4548-8ab4-b28593444d62	г.о. Истра, г. Истра, ул. Адааско, д. 4	55.9106216430664, 36.8616409301758	КГМ - 1; PCO сетка PO - PCO - 2; Евро 1.1 серий PO - ТБО - 5; Бункер 8 - КГМ - 1	Площадь КП: 16 кв.м.	МКД	ВИЗВАН ООО ИНН 5017054194, ГЕФАРМА ООО ИНН 5017052528, ГКУ МО Истринский ЦЗН ИНН 5017042520, ИП Кошкин В.М. ИНН 501305153871, ИП Куликова Нелли Александровна ИНН 613703938857, ИП Щербикова Елена Владимировна ИНН 501702832069, Истринское УСЗН Министерства социального развития Московской области ИНН 7714097791, ЛЕНДЛОРД-ИНВЕСТ ООО ИНН 5017113107, МАУ ДШИ «Вдохновение» ИНН 5017067644, МКУ ЦБ, МУЗ "Центр русской песни "Ярлы" городского округа Истра Московская область ИНН 5017073983, жители домов, ОМВД РОССИИ по городскому округу Истра ИНН 5017003665, ООО "КАБЕЛЬШИК М" ИНН 5017007596, УПРАВЛЕНИЕ ПО ОБЕСПЕЧЕНИЮ ДЕЯТЕЛЬНОСТИ МИРОВЫХ СУДЕЙ МОСКОВСКОЙ ОБЛАСТИ ИНН 7703200214	318,57844	В соответствии с объемом накопления и нормами СанПиНа	Существующая

137	c38b5eb2-6def-4d7e-9587-c46d43ad7d5b	г.о. Истра, г. Истра, ул. Аласако, д. 7	55.9114189147949, 36.8605346679688	PCO сетка PO - PCO - 2; Евро 1.1 серий PO - ТБО - 7	Площадь КП: 15 кв.м.	МКД	АТЛАНТ ООО ИНН 5017096356, Белов Антон Юрьевич ИНН 773405206601, БЕЛЫЙ ДИС ООО ИНН 5017097342, Галаева Елена Паутильевна ИНН 501712093579, Геворгян Марьям Эограковна ИНН 611904572581, Горбачева Мария Ивановна ИНН 501700041632, Гуреев Александр Викторович ИНН 771400880595, Давыдов Владимир Борисович ИНН 501700123331, Жуковский Максим Анатольевич ИНН 501708624900, ЗЕМКОМПЛЕКС ООО ИНН 5017073373, ИП Ваюнин Владимир Александрович ИНН 501704801235, ИП Гасворин Тигран Гарикович ИП 501710231449, ИП Голубинская Елена Васильевна ИНН 501702609600, ИП Крашенинин Владимир Павлович ИНН 501700098773, ИП Мальцева Татьяна Николаевна, ИП Маричик Денис Александрович ИНН 502411524745, ИП Пашкова Светлана Михайловна ИНН 501713644194, ИП Паршин Олег Иванович ИНН 507561862982, ИП Рапохин Арсений Андреевич ИНН 501709188260, ИП Скоков Николай Юрьевич ИНН 50171411470, ИП Чекрыгин Галина Борисовна ИНН 50171616995, ИП Шаров Влади Викторович 502710763406, КАВЕЛЬНИК ООО ИНН 5017007506	263.15711	В соответствии с объемом накопления и нормами СанПиНа	Существующая
138	8928d8a-6dcb-4e70-9e12-0e68c8b2e9f	г.о. Истра, г. Истра, ул. Академика Иосифина, д. 15	55.9035301208496, 36.8529548645020	КГМ - 1; PCO сетка PO - PCO - 1; Евро 1.1 серий PO - ТБО - 1	Площадь КП: 4 кв.м.	ИЖС (Площадки общего пользования)	ИЖС	38,70792448	В соответствии с объемом накопления и нормами СанПиНа	Существующая
139	c83aa7ba-cd22-4af5-acf3-c03e3191e9c7	г.о. Истра, г. Истра, ул. Боголюбова, д. 29	55.9259071350098, 36.8804817199707	КГМ - 1; PCO сетка PO - PCO - 1; Евро 1.1 серий PO - ТБО - 5	Площадь КП: 19 кв.м.	ИЖС (Площадки общего пользования)	ИП Цыкунов Виталий Васильевич ИНН 860700640172, - ИЖС	6,2375085	В соответствии с объемом накопления и нормами СанПиНа	Существующая
140	25af5588-f7a7-4cec-89af-98f65ba002a3	г.о. Истра, г. Истра, ул. Босова, д. 14	55.9110679626465, 36.8683815002441	КГМ - 1; PCO сетка PO - PCO - 2; Евро 1.1 серий PO - ТБО - 9; Бункер 8 - КГМ - 1	Площадь КП: 22 кв.м.	МКД	МДОУ №24 ИНН 5017048289, жители домов	424,29118	В соответствии с объемом накопления и нормами СанПиНа	Существующая
141	11b78e5-3adb-42ee-b8bb-e78c74f9413a	г.о. Истра, г. Истра, ул. Босова, д. 17	55.9105377197266, 36.8646125793457	КГМ - 1; PCO сетка PO - PCO - 2; Евро 1.1 серий PO - ТБО - 8; Бункер 8 - КГМ - 1; Бункер 8 PO - КГМ - 1	Площадь КП: 25 кв.м.	МКД	АТМОСФЕРА ООО ИНН 5017116926, ИП Выковский Виталий Анатольевич ИНН 773372783463, ИП Казулин Владимир Васильевич ИНН 504014159105, Мособлгаз ИНН 7743318558, жители домов, НОУ ДПО УКК "ИСТРИНСКИЙ" ИНН 5017054099, Приков Корнелия Ивановна ИНН 503821221834	140.15594	В соответствии с объемом накопления и нормами СанПиНа	Существующая
142	e4a4c46-2bc5-4bd0-acf3-bf4b14c2355d	г.о. Истра, г. Истра, ул. Босова, д. 17А	55.9111480712891, 36.8643341064453	Евро 1.1 серий PO - ТБО - 1	Площадь КП: 2 кв.м.	Объекты социальной инфраструктуры, администрации	МОУ Лицей г. Истра ИНН 5017027225	13,2	В соответствии с объемом накопления и нормами СанПиНа	Существующая
143	042da8ef-6f85-4c53-88de-ccb2ba4f8b	г.о. Истра, г. Истра, ул. Босова, д. 24	55.9118957519531, 36.8650665283203	Бак 360 л. - ТБО - 6	До настоящего момента не оборудована	Временная площадка для хранения выкатных емкостей	Жители дома	26,68001	В соответствии с объемом накопления и нормами СанПиНа	Существующая
144	092cfbde-467e-4cbb-ad82-7bd4665eaf06	г.о. Истра, г. Истра, ул. Босова, д. 8	55.9084739685059, 36.8684654235840	КГМ - 1; PCO сетка PO - PCO - 2; Евро 1.1 серий PO - ТБО - 5; Бункер 8 - КГМ - 1	Площадь КП: 16 кв.м.	МКД	МДОУ детский сад №19 "Звездочка" компенсирующего вида ИНН 5017048458, жители домов	268,3941	В соответствии с объемом накопления и нормами СанПиНа	Существующая
145	6d913879-b6ad-4df1-8261-7fef381b1e87	г.о. Истра, г. Истра, ул. Босова, д. 9	55.9079360961914, 36.8677673339844	Евро 1.1 серий PO - ТБО - 2	Площадь КП: 4 кв.м.	Объекты социальной инфраструктуры, администрации	ГБПОУ МО «Красногорский колледж» ИНН 5024002197	12	В соответствии с объемом накопления и нормами СанПиНа	Существующая
146	bb2e8462-5feb-4cb3-95d3-3bc932b0ba0d	г.о. Истра, г. Истра, ул. Володарского, д. 7	55.9222450256348, 36.8597640991211	КГМ - 1; PCO сетка PO - PCO - 2; Евро 1.1 серий PO - ТБО - 4	Площадь КП: 8 кв.м.	ИЖС (Площадки общего пользования)	ГБУСО МО "Истринский ЦСО «Милосердие», МОУ «СОШ имени А.П.Чехова», ООО "ДЕКОР-СТРОЙ", дома ИЖС: 53.8417384883333	74,07256849	В соответствии с объемом накопления и нормами СанПиНа	Существующая
147	0eb030c7-5a19-40bd-8afd-82d43403d95f	г.о. Истра, г. Истра, ул. Восточная, д. 22	55.9193038940430, 36.8780632019043	Евро 1.1 серий PO - ТБО - 2	Площадь КП: 4 кв.м.	Объекты социальной инфраструктуры, администрации	МДОУ ЦРР № 18 ИНН 5017100186	30,426	В соответствии с объемом накопления и нормами СанПиНа	Существующая
148	0036487f-6ca0-4ae2-a7f1-8ac567e8c7f1	г.о. Истра, г. Истра, ул. Генерала Белобородова (за диски)	55.9068450927734, 36.886085102539	Бункер 8 - КГМ - 1	Площадь КП: 12 кв.м.; Ограждение: нет; Крыша: отсутствует; Тип покрытия: земля	МКД	Жители домов, дома ИЖС: 6,55118421	104,3811842	В соответствии с объемом накопления и нормами СанПиНа	Существующая
149	712c49a3-ca21-4474-b9f2-7ea11cbf19aa	г.о. Истра, г. Истра, ул. Гражданская, д. 2	55.9248390197754, 36.8811569213867	КГМ - 1; PCO сетка PO - PCO - 1; Евро 1.1 серий PO - ТБО - 2	Площадь КП: 5 кв.м.	ИЖС (Площадки общего пользования)	ИЖС	3,932398	В соответствии с объемом накопления и нормами СанПиНа	Существующая
150	39e9f65a-c795-4de8-9715-2ef55ac74a4a	г.о. Истра, г. Истра, ул. Железнодорожная, д. 2	55.9086647033691, 36.8373336791992	КГМ - 1; PCO сетка PO - PCO - 1; Евро 1.1 серий PO - ТБО - 4; Бункер 8 - КГМ - 1	Площадь КП: 12 кв.м.	ИЖС (Площадки общего пользования)	ИЖС	55,80784263	В соответствии с объемом накопления и нормами СанПиНа	Существующая
151	556cea66-4a8f-4b3d-945b-f2ff63fa95eb	г.о. Истра, г. Истра, ул. Заводская, д. 5 Основное здание	55.9165954589844, 36.8180580139160	Евро 1.1 серий PO - ТБО - 3; Бункер 8 - ТБО - 1	Площадь КП: 9 кв.м.	Объекты социальной инфраструктуры, администрации	ФГУП "РФЯЦ - ВНИИФМ им. академика Е.И. Забабахина" ИНН 7423000872	17,54	В соответствии с объемом накопления и нормами СанПиНа	Существующая
152	21f0b5a3-2690-47d1-8dd5-0b85d40b6412	г.о. Истра, г. Истра, ул. Кирова, д. 61	55.9242630004883, 36.8733940124512	Евро 1.1 серий PO - ТБО - 2	Площадь КП: 4 кв.м.	Объекты социальной инфраструктуры, администрации	МОУ ДО «ЦРСО», МОУ Истринская СОШ № 3 ИНН 5017045425	28,929	В соответствии с объемом накопления и нормами СанПиНа	Существующая
153	40aa6811-4b04-42cf-84ae-a4e248b39dcf	г.о. Истра, г. Истра, ул. Кооперативная, д. 8	55.9225273132324, 36.8560523986816	КГМ - 1; PCO сетка PO - PCO - 1; Евро 1.1 серий PO - ТБО - 2	Площадь КП: 5 кв.м.	МКД	жители домов, дома ИЖС: 15,8799617	35,5482517	В соответствии с объемом накопления и нормами СанПиНа	Существующая

154	464d9251-77e9-44e4-90cf-e71e32b2e92	г.о. Истра, г. Истра, ул. Ленина, д. 1	55.9047775268555, 36.8552207946777	КГМ - 1; РСО сетка РО - РСО - 2; Евро 1.1 серий РО - ТБО - 4; Бункер 8 - КГМ - 1	Площадь КП: 14 кв.м.	МКД	Вартанян Вячеслав Валерьевич ИНН 501713469175, ИСТРА-ДЕНТ ООО ИНН 5017087626, жители домов, Нижник Сергей Борисович ИНН 50170136509, ООО «БК СМС» ИНН 773318334, ООО «Элфи» ИНН 5017029229, СЕТЕВ СВЯЗНОЙ ООО ИНН 7714617793, Смирнов А. Ю. ИНН 501700149192, дома ИЖС: 0.484374166666667	243,0210242	В соответствии с объемом накопления и нормами СанПиНа	Существующая
155	e876c22b-cb9b-4673-8f4a-ba68d54fcb34	г.о. Истра, г. Истра, ул. Ленина, д. 10	55.9071655273438, 36.8609046936035	КГМ - 1; РСО сетка РО - РСО - 2; Евро 1.1 серий РО - ТБО - 4; Бункер 8 - КГМ - 1	Площадь КП: 14 кв.м.	МКД	Государственное учреждение - Управление Пенсионного фонда Российской Федерации № 27 по г. Москве и МО ИНН 5017001160, МОУДО «ЦДЮТК» ИНН 5017033370, МУК «Истринская ЦДС» ИНН 5017069377, жители домов	228,06936	В соответствии с объемом накопления и нормами СанПиНа	Существующая
156	00de549c-ee7-493d-a9f6-85e91b774dde	г.о. Истра, г. Истра, ул. Ленина, д. 125	55.9219703674316, 36.8614044189453	Евро 1.1 - ТБО - 1	Площадь КП: 2 кв.м.	Объекты социальной инфраструктуры, администрации	ОМВД РОССИИ по городскому округу Истра ИНН 5017003665	6,68999	В соответствии с объемом накопления и нормами СанПиНа	Существующая
157	5c76edc0-9f0d-4468-b8f3-61e7494f5f45	г.о. Истра, г. Истра, ул. Ленина, д. 19	55.9085540771484, 36.8585853576660	КГМ - 1; РСО сетка РО - РСО - 2; Евро 1.1 серий РО - ТБО - 2	Площадь КП: 7 кв.м.	МКД	жители домов	61,8505	В соответствии с объемом накопления и нормами СанПиНа	Существующая
158	735cccl1a-2808-48a0-9b5c-8d9a7969f3c4	г.о. Истра, г. Истра, ул. Ленина, д. 2	55.9044609069824, 36.8600730895996	КГМ - 1; РСО сетка РО - РСО - 2; Евро 1.1 - ТБО - 6	Площадь КП: 13 кв.м.	МКД	ВЕТЛИНИК ООО ИНН 5017106830, МОСОВБЕЛДСЕРВИС ГБУ МО ИНН 7751527121, жители домов, ООО «Альбион-2002» ИНН 5257056036, дома ИЖС: 1.643497	104,7459097	В соответствии с объемом накопления и нормами СанПиНа	Существующая
159	0355dc5b-a6b1-476c-b74b-5a0568880b4e	г.о. Истра, г. Истра, ул. Ленина, д. 23	55.9104881286621, 36.8585891723633	КГМ - 1; РСО сетка РО - РСО - 2; Евро 1.1 серий РО - ТБО - 4	Площадь КП: 10 кв.м.	МКД	ВИТА И К. ООО ИНН 5017089599, жители домов, ООО «ВКУСВИЛД» ИНН 7734675810	181,37995	В соответствии с объемом накопления и нормами СанПиНа	Существующая
160	cd7cf76d-4b9-4f08-a724-b2c8e2a24648	г.о. Истра, г. Истра, ул. Ленина, д. 25	55.9108276367188, 36.8579940795898	КГМ - 1; РСО сетка РО - РСО - 2; Евро 1.1 серий РО - ТБО - 1	Площадь КП: 5 кв.м.	МКД	ГЕОКАДАСТРЭКСПЕРТ ООО ИНН 5017067919, Домашня-Румянцева А. И. ИНН 773008229088, жители домов, Шипина Елена Васильевна ИНН 501709030265, дома ИЖС: 3.59196025	49,43566025	В соответствии с объемом накопления и нормами СанПиНа	Существующая
161	c006d49-64d2-4d5f-a821-1552390a88d4	г.о. Истра, г. Истра, ул. Ленина, д. 4	55.9057121276855, 36.8615913391113	КГМ - 1; РСО сетка РО - РСО - 2; Евро 1.1 серий РО - ТБО - 5	Площадь КП: 12 кв.м.	МКД	жители домов	186,55894	В соответствии с объемом накопления и нормами СанПиНа	Существующая
162	7eab78ba-9cf0-c4c5-b85-d1058853224d	г.о. Истра, г. Истра, ул. Ленина, д. 5	55.9063682556152, 36.8555946350098	КГМ - 1; РСО сетка РО - РСО - 2; Евро 1.1 серий РО - ТБО - 6; Бункер 8 - КГМ - 1	Площадь КП: 17 кв.м.	МКД	АО "Моснегробыт" ИНН 7736520080, Марданова О. М. ИНН 501700317883, жители домов	219,691	В соответствии с объемом накопления и нормами СанПиНа	Существующая
163	9637f1f3-a1f1-4b09-ae46-4dd490efa7a5	г.о. Истра, г. Истра, ул. Ленина, д. 72	55.9134216308594, 36.8603782653809	КГМ - 1; РСО сетка РО - РСО - 2; Евро 1.1 серий РО - ТБО - 7	Площадь КП: 15 кв.м.	МКД	АО "ИПТА РОССНИГ" ИНН 7724261610, ГАРАНТ-94 ООО ИНН 5017028620, ГАУ МО «Истринское информателство» ИНН 5017062727, ИП Гагарин Юрий Борисович ИНН 501706837332, ИП Горшкова Юлия Александровна ИНН 501705692600, ИП Лебедская Наталья Максимовна ИНН 501709646784, ИП ОМАР ФАРУК Г. --, ИНН 50170094828, ИП Романова Александра Дмитриевна ИНН 772774756683, ИП Романова Ольга Владимировна ИНН 501707119101, ИП Супонев Александр Вячеславович ИНН 501713493153, Касимова Елгавета Александровна, Круж Е. А. ИНН 771812861873, МАУ МФЦГО Истра ИНН 5017099692, МОУ "УМЦ" ИНН 5017071256, МУК «Истринский драматический театр» ИНН 5017058230, ООО "ТОП" ИНН 5017006560, ООО "ЭСТЭЛЬ" ИНН 5017104663, ООО «АПТЕКА-А.в.е-1» ИНН 7714844316, ООО «Виллаб-4центр» ИНН 5015015070, РОСТ-ОЦЕНКА ООО ИНН 5017057981, СК КЛЕВЕР ООО ИНН 5017105353, ТЕПЛОСТРОЙ ООО ИНН 5017115136, жители домов, ХЕЛС МЕНЕДЖМЕНТ ООО ИНН 5017097007, ХОНГ-ТАЙ ООО ИНН 5017107921, ЦРЛ УМКА ЦЛЮС АНО ДО ИНН 5017998308, дома ИЖС: 6.47382323333333	239,2837333	В соответствии с объемом накопления и нормами СанПиНа	Существующая
164	dd70997b-dc3c-4dcf-b94f-e698cdcd04c6	г.о. Истра, г. Истра, ул. Ленина, д. 75	55.9132919311523, 36.8583602905273	КГМ - 1; Евро 1.1 серий РО - ТБО - 2	Площадь КП: 4 кв.м.	Объекты социальной инфраструктуры, администрации	ООО «АПТЕКА-А.в.е-1» ИНН 7714844316	4,826	В соответствии с объемом накопления и нормами СанПиНа	Существующая
165	4b17bb8c-1175-4838-a874-5fb2fdb83865	г.о. Истра, г. Истра, ул. Ленина, д. 9а	55.906833664816, 36.8576469421387	КГМ - 1; РСО сетка РО - РСО - 2; Евро 1.1 серий РО - ТБО - 6; Бункер 8 - КГМ - 1	Площадь КП: 17 кв.м.	МКД	ИП Терцова Лада Валерьевна ИНН 501700118370, МДОУ ЦРР №52 ИНН 5017048313, жители домов, ООО "Диагностика и лечение" ИНН 5017065654, ООО "ЭВЕРЕСТ" ИНН 5017098427, Степанова Е. А. ИНН 501700125106	152,40946	В соответствии с объемом накопления и нормами СанПиНа	Существующая
166	91128a8f-c1a1-4d89-ad15-4d5fe89cf800	г.о. Истра, г. Истра, ул. Лесная, д. 22	55.9294891357422, 36.8719711303711	Евро 1.1 - ТБО - 1	Площадь КП: 2 кв.м.	Объекты социальной инфраструктуры, администрации	Истринский филиал ГКУ МО «Мособлас» ИНН 5038004331	4,4	В соответствии с объемом накопления и нормами СанПиНа	Существующая
167	86ff6e6b-5330-48cb-bc86-c819c32a2b42	г.о. Истра, г. Истра, ул. Лесхоз, д. 3а	55.9300155639648, 36.8736801147461	КГМ - 1; РСО сетка РО - РСО - 2; Евро 1.1 серий РО - ТБО - 1	Площадь КП: 5 кв.м.	МКД	Истринский филиал ГКУ МО «Мособлас» ИНН 5038004331, жители домов, ООО ПОСБОН ИНН 5017032257, дома ИЖС: 30.2996179866667	51,42303799	В соответствии с объемом накопления и нормами СанПиНа	Существующая
168	3794f361-5c63-4bda-bf3d-635819c56036	г.о. Истра, г. Истра, ул. Морозова, д. 1	55.9127693176270, 36.858890534473	Евро 0.8 - ТБО - 4; РСО сетка РО - РСО - 1	До настоящего момента не оборудована	Временная площадка для хранения выкатных емкостей	Каминская Олеся Владимировна ИНН 501701139700, жители домов	119,92246	В соответствии с объемом накопления и нормами СанПиНа	Существующая

169	9b590742-c9ae-4809-b7c-8026d93503a	г.о. Истра, г. Истра, ул. Московская, д. 48а	55.9022483825684, 36.8891639709473	КГМ - 1; РСО сетка РО - РСО - 2; Евро 1.1 серий РО - ТБО - 3; Бункер 8 - КГМ - 1	Площадь КП: 16 кв.м.; Ограждение: стальной профлист; Крыша: да; Тип покрытия: земля	МКД	ГСК №6 ПО "ИСТРА" ИНН 5017119211, жители домов, СНТСН "Истра-Дачная" ИНН 5017051926, дома ИЖС: 5.57150981666667	47,33285982	В соответствии с объемом накопления и нормами СанПиНа	Существующая
170	7e0c77e3-7d86-4482-ad04-e2b09d2fc4d	г.о. Истра, г. Истра, ул. Московская, д. 54 (ТИБ/ДД)	55.903877283008, 36.8946151733398	Евро 1.1 - ТБО - 1	Площадь КП: 2 кв.м.	Объекты социальной инфраструктуры, администрации	ОМВД РОССИИ по городскому округу Истра ИНН 5017003665	6,68999	В соответствии с объемом накопления и нормами СанПиНа	Существующая
171	b8d8bea2-3610-4241-90c3-8b1134249a8b	г.о. Истра, г. Истра, ул. Ново-Иерусалимская Набережная, д. 1 (Музей "Новый Иерусалим")	55.9273681640625, 36.8432426452637	Бункер 4 - ТБО - 1	Площадь КП: 2 кв.м.	Объекты социальной инфраструктуры, администрации	ГБУК МО «Музей "Новый Иерусалим"» ИНН 5017003658	33,68	В соответствии с объемом накопления и нормами СанПиНа	Существующая
172	e7ae8811-482b-4cbb-beff-7fba0cd2bcbd	г.о. Истра, г. Истра, ул. Панфилова, д. 46 (мострансавто)	55.9139289855957, 36.8355407714844	Бункер 8 - ТБО - 1	Площадь КП: 4 кв.м.	Объекты социальной инфраструктуры, администрации	АО "МОСТРАНСАВТО" ИНН 5047227020	42,2212	В соответствии с объемом накопления и нормами СанПиНа	Существующая
173	b866a45a-b966-4e46-8d28-864be6d42875	г.о. Истра, г. Истра, ул. Панфилова, д. 57	55.9160690307617, 36.8351287841797	КГМ - 1; РСО сетка РО - РСО - 2; Евро 1.1 серий РО - ТБО - 4; Бункер 8 - КГМ - 1	Площадь КП: 14 кв.м.	МКД	Брянчанцова Галина Ивановна, ИП Леонова Ирина Андреевна ИНН 50170384839, МЗ ООО ИНН 501706004, жители домов, ХУДОЖЕСТВЕННАЯ КЕРАМИКА ООО ИНН 7728198609	77,06122	В соответствии с объемом накопления и нормами СанПиНа	Существующая
174	9a457600-f9f6-43fc-b4e8-7dbbec7226bf	г.о. Истра, г. Истра, ул. Панфилова, д. 61(сад)	55.9155883789062, 36.8376350402832	ТБО - 1; Евро 1.1 серий РО - ТБО - 1	Площадь КП: 2 кв.м.	Объекты социальной инфраструктуры, администрации	МДОУ №20 ИНН 5017049028	6,5	В соответствии с объемом накопления и нормами СанПиНа	Существующая
175	96fa6477-42a3-4fc8-9ae8-9a8ed4ac3ba9	г.о. Истра, г. Истра, ул. Первомайская, д. 12	55.9184799194336, 36.8598022460938	КГМ - 1; РСО сетка РО - РСО - 2; Евро 1.1 серий РО - ТБО - 5; Бункер 8 - КГМ - 1	Площадь КП: 16 кв.м.	МКД	Бастрова О.В. ИНН 501702606969, ИП Козин В.М. ИНН 501305153871, МОУД «Центр развития творчества детей и юношества «Ровесник» ИНН 5017048426, жители домов, дома ИЖС: 14,4277085333333	77,35744853	В соответствии с объемом накопления и нормами СанПиНа	Существующая
176	09215573-b6ab-4b5d-8d49-a76c1d5c3db7	г.о. Истра, г. Истра, ул. Первомайская, д. 3(ДК)	55.9165344238281, 36.8563919067383	РСО сетка РО - РСО - 1; Евро 1.1 серий РО - ТБО - 3	Площадь КП: 7 кв.м.	Объекты социальной инфраструктуры, администрации	МУКТ "Истринский КДК" ИНН 5017027271, ООО "Ориэ Пром" ИНН 772546955, УПРАВЛЕНИЕ ПО ОБЕСПЕЧЕНИЮ ДЕЯТЕЛЬНОСТИ МИРОВЫХ СУДЕЙ МОСКОВСКОЙ ОБЛАСТИ ИНН 5041019754, жители домов	39,8431	В соответствии с объемом накопления и нормами СанПиНа	Существующая
177	b568246-a5c6-4a47-ad0e-56d175c67f85	г.о. Истра, г. Истра, ул. Первомайская, д. 8	55.9173545837402, 36.8595123291016	КГМ - 1; РСО сетка РО - РСО - 2; Евро 1.1 серий РО - ТБО - 6; Бункер 8 - КГМ - 1	Площадь КП: 17 кв.м.	МКД	ИП Мушина Елена Игоревна ИНН 502400378563, жители домов, ООО «Фидлин» ИНН 5017019062, дома ИЖС: 13,4126139166667	249,1642339	В соответствии с объемом накопления и нормами СанПиНа	Существующая
178	4ef06bb7-536b-4098-8af3-c4e508709d1	г.о. Истра, г. Истра, ул. Пионерская, д. 17	55.9247093200684, 36.8706855773926	КГМ - 1; РСО сетка РО - РСО - 2; Евро 1.1 серий РО - ТБО - 2; Бункер 8 - ТБО - 2	Площадь КП: 15 кв.м.	ИЖС (Площадки общего пользования)	АВ СТОУН ООО, АВЕ ООО, АО «Московское областное предприятие «Союзпечать», ИП Иванова Валентина Алексеевна, КТ21 ООО, Кубышкин Павел Николаевич, Леонова Людмила Ивановна, МРОИИ КАДАСТРСКОГО ХРАМА С.ПОЛЕВШИНА ИСТРИНСКОГО РАЙОНА МОСКОВСКОЙ ОБЛАСТИ, МУП "ИСТРИНСКОЕ ЖЭУ", ТОРОИД ООО, ФИШН ООО, ЭЛСЕРВИС ООО, дома ИЖС: 64,5021716883333	74,65134169	В соответствии с объемом накопления и нормами СанПиНа	Существующая
179	291e5326-143b-40ad-9189-65668e74a08	г.о. Истра, г. Истра, ул. площадь Революции, д. 4(администрация)	55.9153327941895, 36.8587493896484	КГМ - 1; Евро 1.1 - ТБО - 3	Площадь КП: 5 кв.м.	Объекты социальной инфраструктуры, администрации	МАУ МФЦ ГО Истра ИНН 5017099692	34,306	В соответствии с объемом накопления и нормами СанПиНа	Существующая
180	6ec7e51d-4234-4d18-9e7d-d180e8e148e6	г.о. Истра, г. Истра, ул. Почтовая, д. 23	55.9168357849121, 36.8233871459961	КГМ - 1; РСО сетка РО - РСО - 1; Евро 1.1 серий РО - ТБО - 3	Площадь КП: 7 кв.м.	ИЖС (Площадки общего пользования)	АО "ПОЧТА РОССИИ" ИНН 7724490000, ИП Кочетова Марина Александровна ИНН 501703636067, дома ИЖС: 5,68881005	7,67881005	В соответствии с объемом накопления и нормами СанПиНа	Существующая
181	bdfaa632-c12e-439b-bbca-8044647a53a8	г.о. Истра, г. Истра, ул. Почтовая, ФСКЭС "Луч"	55.9223937988281, 36.8240318298340	Евро 1.1 серий РО - ТБО - 1	Площадь КП: 2 кв.м.	Объекты социальной инфраструктуры, администрации	ФСКЭС ПАО (о.п.) ИНН 4716016979	2,2	В соответствии с объемом накопления и нормами СанПиНа	Существующая
182	913dd46d-7b60-49c2-a13f-39e37ac6d554	г.о. Истра, г. Истра, ул. Пролетарская, д. 1	55.9131889343262, 36.8570251464844	РСО сетка РО - РСО - 2; Евро 1.1 серий РО - ТБО - 5	Площадь КП: 12 кв.м.	МКД	Гризова Светлана Владимировна ИНН 501709889681, ИП Князева Антонина Петровна ИНН 501706316308, ООО «СТРОЙ-КА» ИНН 5017119099, жители домов, дома ИЖС: 9,0641207666667	150,3464808	В соответствии с объемом накопления и нормами СанПиНа	Существующая
183	2ff26552-5c36-46f3-97cf-92558a8eb839	г.о. Истра, г. Истра, ул. Пролетарская, д. 3(сад)	55.9136924743652, 36.8558464050293	Евро 1.1 - ТБО - 2	Площадь КП: 4 кв.м.	Объекты социальной инфраструктуры, администрации	МДОУ ЦРР №22 ИНН 5017098924, Тельбух Ольга Ивановна	37,16666	В соответствии с объемом накопления и нормами СанПиНа	Существующая
184	b63f6a27-1c79-4b9b-a960-769ac02887e5	г.о. Истра, г. Истра, ул. Рабочая, д. 5	55.9148101806641, 36.8739166259766	КГМ - 1; РСО сетка РО - РСО - 2; Евро 1.1 серий РО - ТБО - 5	Площадь КП: 12 кв.м.	МКД	ГОСЖИЛИНСПЕКЦИЯ Московской области ИНН 5018092629, ИП Гринцова Полина Владимировна ИНН 501710054800, ИП Ивалетдинова Людмила Константиновна ИНН 501701210298, жители домов, Тепличный Дмитрий Владимирович ИНН 771820058973, жители домов, дома ИЖС: 18,7039103333333	434,5153203	В соответствии с объемом накопления и нормами СанПиНа	Существующая
185	e580965a-03a7-4de8-a2b3-516e300d50ad	г.о. Истра, г. Истра, ул. Рабочая, д. 5а	55.9137878417969, 36.8745422363281	КГМ - 1; РСО сетка РО - РСО - 1; Евро 1.1 серий РО - ТБО - 5; Бункер 8 - КГМ - 1	Площадь КП: 14 кв.м.	МКД	жители домов, дома ИЖС: 6,1165838666667	325,7730539	В соответствии с объемом накопления и нормами СанПиНа	Существующая
186	a7866ac-81c6-42b8-9f37-0b0bce9f840	г.о. Истра, г.Истра, ул.Революции д.1 (Вневедомственная охрана)	55.9135131835938, 36.8613319396973	Евро 1.1 серий РО - ТБО - 1	Площадь КП: 2 кв.м.	Объекты социальной инфраструктуры, администрации	Красногорский ОВО - филиал ФТКУ "УВО Внг России по Московской области" ИНН 5012074888	2,2	В соответствии с объемом накопления и нормами СанПиНа	Существующая
187	ce668662-8b7e-4ca7-83b9-966ac289e8f4	г.о. Истра, г. Истра, ул. Советская, д. 11	55.9207572937012, 36.8537940979004	Евро 1.1 - ТБО - 1	Площадь КП: 2 кв.м.	Объекты социальной инфраструктуры, администрации	Управление судебного департамента в МО ИНН 7703200214	8,8	В соответствии с объемом накопления и нормами СанПиНа	Существующая

188	96c0105-81f9-4bc5-acb5-4a27c9e01f	г.о. Истра, г. Истра, ул. Советская, д. 13	55.919864654510, 36.8552131652832	КГМ - 1; РСО сектора РО - РСО - 2; Евро 1.1 серий РО - ТБО - 7; Бункер 8 - КГМ - 1	Площадь КП: 19 кв.м.	МКД	жители домов, дома ИЖС: 3,6334577	57,5182877	В соответствии с объемом накопления и нормами СанПиНа	Существующая
189	91a490e0-73be-435c-8643-2c2de7f6a83	г.о. Истра, г. Истра, ул. Советская, д. 22	55.9199523925781, 36.866043098203	КГМ - 1; РСО сектора РО - РСО - 2; Евро 1.1 серий РО - ТБО - 8; Бункер 8 - КГМ - 1	Площадь КП: 21 кв.м.	МКД	Гаранова Татьяна Юрьевна ИНН 501712898742, Ин Сулейман Артур Гамлетович ИНН 501708771905, МДОУ ЦРР №21 ИНН 5017048480, жители домов, ООО "ВИК" ИНН 5017102218, дома ИЖС: 62,8850189508333	358,183579	В соответствии с объемом накопления и нормами СанПиНа	Существующая
190	5a94ca13-d327-42dd-af3e-c0ba67e14288	г.о. Истра, г. Истра, ул. Советская, д. 28	55.9202423095703, 36.8682746887207	КГМ - 1; РСО сектора РО - РСО - 2; Евро 1.1 серий РО - ТБО - 5	Площадь КП: 12 кв.м.	МКД	КАБЕЛЬЩИК ООО ИНН 5017007596, жители домов, дома ИЖС: 26,57759215	83,15224215	В соответствии с объемом накопления и нормами СанПиНа	Существующая
191	de45d160-7c21-468e-8ae5-f48ef4e48fde	г.о. Истра, г. Истра, ул. Советская, д. 36	55.9224319458008, 36.8732414245605	КГМ - 1; РСО сектора РО - РСО - 2; Евро 1.1 серий РО - ТБО - 4; Бункер 8 - КГМ - 1	Площадь КП: 14 кв.м.	МКД	жители домов, дома ИЖС: 2,5835872	212,3713572	В соответствии с объемом накопления и нормами СанПиНа	Существующая
192	245f728-7af6-4cf9-9cc8-88857800867e	г.о. Истра, г. Истра, ул. Советская, д. 39	55.9218063354492, 36.8745651245117	КГМ - 1; РСО сектора РО - РСО - 2; Евро 1.1 серий РО - ТБО - 6	Площадь КП: 13 кв.м.	МКД	ДУАЛ ООО ИНН 5017091781, жители домов, ООО «ЛЕНАТОН» ИНН 5017044943, ТЕПЛОСТРОЙ ООО ИНН 5017151336, дома ИЖС: 23,9236549666667	70,59911497	В соответствии с объемом накопления и нормами СанПиНа	Существующая
193	b3960a8b-cf08-4b42-b964-177b9cf8423	г.о. Истра, г. Истра, ул. Советская, д. 41	55.9230957031250, 36.8756942749023	КГМ - 1; РСО сектора РО - РСО - 1; Евро 1.1 серий РО - ТБО - 2	Площадь КП: 5 кв.м.	МКД	жители домов, ООО "КАБЕЛЬЩИК М" ИНН 5017007596, дома ИЖС: 33,5324630766667	42,47576308	В соответствии с объемом накопления и нормами СанПиНа	Существующая
194	32231edb-c266-4436-8654-177b9cf8423	г.о. Истра, г. Истра, ул. Советская, д. 7а(стадион)	55.9195709228516, 36.8517265319824	Евро 1.1 - ТБО - 2	Площадь КП: 4 кв.м.	Объекты социальной инфраструктуры, администрации	МУС «Спортивный комплекс «Истра» городского округа Истра Московской области ИНН 5017073648	15,4	В соответствии с объемом накопления и нормами СанПиНа	Существующая
195	8a3df56c-784b-4622-af63-f148926746d	г.о. Истра, г.Истра, ул.Советская, дом № 2	55.9209442138672, 36.8479042053223	Евро 1.1 - ТБО - 6	Площадь КП: 10 кв.м.	Объекты социальной инфраструктуры, администрации	СТАВРОПОЛИТАЛЬНЫЙ ВОСКРЕСЕНСКИЙ НОВО-ИЕРУСАЛИМСКИЙ МОНАСТЫРЬ ИНН 5017029127	38,86	В соответствии с объемом накопления и нормами СанПиНа	Существующая
196	c9c787c9-8171-4083-a432-b281af6b5c8f7	г.о. Истра, г. Истра, ул. Советская, дом № 2 (Трапезная)	55.9209327697754, 36.8442993164062	Евро 1.1 серий РО - ТБО - 2	Площадь КП: 4 кв.м.	Объекты социальной инфраструктуры, администрации	СТАВРОПОЛИТАЛЬНЫЙ ВОСКРЕСЕНСКИЙ НОВО-ИЕРУСАЛИМСКИЙ МОНАСТЫРЬ ИНН 5017029127	26,4	В соответствии с объемом накопления и нормами СанПиНа	Существующая
197	e419a16c-66a2-4b43-b6c8-aa2d7915ca9b	г.о. Истра, г. Истра, ул. Солнечная, д. 36	55.9138031005859, 36.8352813727073	КГМ - 1; РСО сектора РО - РСО - 2; Евро 1.1 серий РО - ТБО - 5	Площадь КП: 12 кв.м.	ИЖС (Площадки общего пользования)	ИЖС	37,74220089	В соответствии с объемом накопления и нормами СанПиНа	Существующая
198	d43bed1b-bfd7-4c06-84cf-add439c12efd	г.о. Истра, г. Истра, ул. Спортивная, д. 1(арена-истра)	55.9050331115723, 36.8729782104492	Евро 1.1 - ТБО - 3	Площадь КП: 5 кв.м.	Объекты социальной инфраструктуры, администрации	МУС «Спортивный комплекс «Истра» городского округа Истра Московской области ИНН 5017073648	13,2	В соответствии с объемом накопления и нормами СанПиНа	Существующая
199	6bc330ad-4257-41fd-84fb-e2a9eca2e514	г.о. Истра, г. Истра, ул. Стреленская, д. 2	55.9148559570312, 36.8418388366699	КГМ - 1; РСО сектора РО - РСО - 2; Бункер 8 - ТБО - 1	Площадь КП: 8 кв.м.	ИЖС (Площадки общего пользования)	жители домов, дома ИЖС: 51,5647930916666	56,98729309	В соответствии с объемом накопления и нормами СанПиНа	Существующая
200	094aa08b-bdec-4983-af86-4207bd52c619	г.о. Истра, г. Истра, ул. Урицкого, 83	55.9288673400879, 36.8674278259277	Евро 1.1 - ТБО - 1	Площадь КП: 2 кв.м.	Объекты социальной инфраструктуры, администрации	ГБУЗ МО «Бюро СМЭ» ИНН 7720031742	8,8	В соответствии с объемом накопления и нормами СанПиНа	Существующая
201	dbc564b4-1847-4ca6-8f8b-424385d64825	г.о. Истра, г. Истра, ул. Урицкого, 85(дом доброты)	55.9331855773926, 36.8670310974121	Евро 1.1 серий РО - ТБО - 1	Площадь КП: 2 кв.м.	Объекты социальной инфраструктуры, администрации	МБУ «Дом Доброты» ИНН 5017070051	9,3345	В соответствии с объемом накопления и нормами СанПиНа	Существующая
202	f310dafc-a68c-47da-966c-0b5812c95ebc	г.о. Истра, г. Истра, ул. Урицкого, д. 79	55.9269409179688, 36.8660926818848	Евро 1.1 - ТБО - 1	Площадь КП: 2 кв.м.	Объекты социальной инфраструктуры, администрации	ОМВД РОССИИ по городскому округу Истра ИНН 5017003665	4,77	В соответствии с объемом накопления и нормами СанПиНа	Существующая
203	80eb8cec-1245a-40a6-9b09-34888201735c	г.о. Истра, г. Истра, ул. Урицкого, д. 83 территория гаража	55.9285011291504, 36.8637466430664	Бункер 8 - ТБО - 1	Площадь КП: 4 кв.м.	Объекты социальной инфраструктуры, администрации	ГБУЗ МО "МОССМИ" ИНН 5024181820	32	В соответствии с объемом накопления и нормами СанПиНа	Существующая
204	e441715f-d41-4fb4-84f8-47b8433266ad	г.о. Истра, г. Истра, ул. Шпарева, д.2	55.9138755798340, 36.8689956665039	КГМ - 1; РСО сектора РО - РСО - 2; Евро 1.1 серий РО - ТБО - 9	Площадь КП: 18 кв.м.	МКД	Алексеева Галина Ивановна ИНН 50440803692, Астахов Василий Николаевич ИНН 501705861692, Демкина Надежда Ибрагимовна ИНН 501700172434, Ин Егорова Юлия Владимировна, Ин Сулейман Артур Гамлетович ИНН 501708771905, Катраш Владимир Львович ИНН 501700001904, жители домов, Федерация Кнокунская ИР ИНН 5017107760, дома ИЖС: 9,15301035	184,0250404	В соответствии с объемом накопления и нормами СанПиНа	Существующая
205	396536d7-66db-49e6-b0c3-a0ad5841572e	г.о. Истра, г. Истра, ул. Шпарева, д. 37	55.9186363220215, 36.8683166503906	КГМ - 1; РСО сектора РО - РСО - 2; Евро 1.1 серий РО - ТБО - 2; Бункер 8 - КГМ - 1	Площадь КП: 11 кв.м.	МКД	Королева Ольга Валентиновна ИНН 615506084800, Мартыненко Роман Олегович ИНН 501709099108, жители домов, ООО "ФИРМА ИСТМАРКЕТ" ИНН 5017008790, ООО «Альфа Рязань» ИНН 6234131659, дома ИЖС: 35,594942325	67,05630428	В соответствии с объемом накопления и нормами СанПиНа	Существующая
206	49e53d7-7651-41f6-90ec-cb11cfa6cf64	г.о. Истра, г. Истра, ул. ЭХ Большевика	55.9180679321289, 36.8789710998535	КГМ - 1; РСО сектора РО - РСО - 2; Евро 1.1 серий РО - ТБО - 7; Бункер 8 - КГМ - 1	Площадь КП: 19 кв.м.	МКД	АЙТЭКС ООО ИНН 5017072355, АО «Истринская теплосеть» ИНН 5017067757, ВИК КО ООО ИНН 5017049300, ГСПК "ЛЕСНОЙ" ИНН 5017078621, ИП Заболотный Андрей Сергеевич ИНН 50170793770, жители домов, НАЙТЭКС ООО ИНН 5017096589, дома ИЖС: 9,69226554	155,2116255	В соответствии с объемом накопления и нормами СанПиНа	Существующая
207	31248914-96d7-41e2-85db-1a023676e97	г.о. Истра, г. Истра, ул. Юбилейная, д. 12	55.9053306579590, 36.8678588867188	КГМ - 1; РСО сектора РО - РСО - 2; Евро 1.1 серий РО - ТБО - 6; Бункер 8 РО - КГМ - 1	Площадь КП: 17 кв.м.	МКД	жители домов, ЦЕНТР ЭДОРОВЬЯ МИРА ООО ИНН 5017086238	349,56718	В соответствии с объемом накопления и нормами СанПиНа	Существующая
208	287a859-661e-452f-b629-2e16771f4880	г.о. Истра, г. Истра, ул. Юбилейная, д. 14	55.9091148376465, 36.8718643188477	КГМ - 1; РСО сектора РО - РСО - 2; Евро 1.1 серий РО - ТБО - 7; Бункер 8 - КГМ - 1	Площадь КП: 19 кв.м.	МКД	жители домов	240,42536	В соответствии с объемом накопления и нормами СанПиНа	Существующая

209	b7486a5-a854-4e44-b152-077e2aaa2183	г.о. Истра, г. Истра, ул. Юбилейная, д. 21	55.9077339172363, 36.8622741699219	КГМ - 1; РСО сетка РО - РСО - 2; Евро 1.1 серий РО - ТБО - 6; Бункер 8 - КГМ - 1	Площадь КП: 17 кв.м.	МКД	жители домов	117,98785	В соответствии с объемом накопления и нормами СанПиНа	Существующая
210	37870c7d-ddf1-4a85-9b2f-32aff8dabc3	г.о. Истра, г. Истра, ул. Юбилейная, д. 4	55.9045333862305, 36.8620109558105	КГМ - 1; РСО сетка РО - РСО - 2; Евро 1.1 серий РО - ТБО - 6; Бункер 8 - КГМ - 1	Площадь КП: 17 кв.м.	МКД	ГКУ СО МО «Истринский СРЦН» ИНН 5017027433, МДОУ ЦРР-Детский сад №26 ИНН 5017048955, МОУД «Центр развития творчества детей и юношества «Ровесник» ИНН 5017048426, жители домов, ООО «Кудесница» ИНН 5017019168	165,98051	В соответствии с объемом накопления и нормами СанПиНа	Существующая
211	22ad3bb1-92b7-4f52-a5f5-ddd02c548f0d	г.о. Истра, г. Истра, ул. Южный проезд, д. 3	55.9010314941406, 36.8578643798828	КГМ - 1; РСО сетка РО - РСО - 1; Евро 1.1 серий РО - ТБО - 5; Бункер 8 - ТБО - 1; Бункер 8 - КГМ - 1	Площадь КП: 18 кв.м.	ИЖС (Площадки общего пользования)	АО «ДИКСТ Юг», АО «Истринская телерадио», ЗЕВС-ТЕХНОЛОГИИ-Р ООО, ИП Анникина Любовь Валерьевна, ИП Саламатин Олег Викторович, Кончинова Карина Валерьевна, МСОО "МООИР" филиал "Истринское охотничье-рыболовное хозяйство", ООО «Истра-Юг», ШЕЛЛИКА ООО, дома ИЖС: 33.2207388158334	69,71468882	В соответствии с объемом накопления и нормами СанПиНа	Существующая
212	c9c1bf02-2c10-49ba-ad63-c007f080895	г.о. Истра, д. Адуено (ИЖС)	55.9617309570312, 36.9751243591309	КГМ - 1; РСО сетка РО - РСО - 1; Евро 1.1 серий РО - ТБО - 2	Площадь КП: 5 кв.м.	ИЖС (Площадки общего пользования)	ИЖС	10,07743606	В соответствии с объемом накопления и нормами СанПиНа	Существующая
213	931b9c00-2ef1-430a-a457-7057316e69af	г.о. Истра, д. Адуено, КП "Дольче Вита" (ДНП Поселок "Дольче Вита")	55.9618721008301, 36.9721984863281	Евро 1.1 - ТБО - 4	Площадь КП: 7 кв.м.	ИЖС (Площадки общего пользования)	ПОСЕЛОК ДОЛЬЧЕ ВИТА ДНП ИНН 5017012987	19,433	В соответствии с объемом накопления и нормами СанПиНа	Существующая
214	fc195k28-141c-4680-8e4c-3390a7838604	г.о. Истра, д. Александрово (Кладбище "д. Александрово")	55.8850479125977, 36.6917953491211	Бункер 8 - ТБО - 1	Площадь КП: 4 кв.м.	Объекты социальной инфраструктуры, администрации	МКУ "Служба кладбищ" ИНН 5017109051	16	В соответствии с объемом накопления и нормами СанПиНа	Существующая
215	dfb8644f-6d44-4e2d-91d5-8018cf6dbba	г.о. Истра, д. Александрово ул. Барская	55.8829498291016, 36.6878166198730	КГМ - 1; РСО сетка РО - РСО - 1; Евро 1.1 серий РО - ТБО - 4	Площадь КП: 8 кв.м.	ИЖС (Площадки общего пользования)	ИЖС	5,315263613	В соответствии с объемом накопления и нормами СанПиНа	Существующая
216	a529e88f-553e-4584-9434-8e9603746e8c	г.о. Истра, д. Алексеевка ул. Сосновая д. 4	55.8804740905762, 36.5674095153809	ТБО - 1; РСО сетка РО - РСО - 1; Евро 1.1 серий РО - ТБО - 2	Площадь КП: 5 кв.м.	ИЖС (Площадки общего пользования)	ИЖС	34,50664611	В соответствии с объемом накопления и нормами СанПиНа	Существующая
217	9a1ad8c0-355d-4961-a82e-da4025e77302	г.о. Истра, д. Алексинно, д. 151	55.9324531555176, 36.9781265258789	КГМ - 1; Бункер 8 - ТБО - 1	Площадь КП: 4 кв.м.	ИЖС (Площадки общего пользования)	ИП Николаева Светлана Леонидовна ИНН 501706808451, дома ИЖС: 71.7886170835	73,92861708	В соответствии с объемом накопления и нормами СанПиНа	Существующая
218	95d7013a-f36f-4bd3-8ad1-063864b66ba6	г.о. Истра, д. Алексинно, ул. Садовая, д. 289	55.9380912780762, 36.9698143005371	КГМ - 1; РСО сетка РО - РСО - 1; Евро 1.1 серий РО - ТБО - 4	Площадь КП: 8 кв.м.	ИЖС (Площадки общего пользования)	ИЖС	23,29295966	В соответствии с объемом накопления и нормами СанПиНа	Существующая
219	6d93bfee-785b-4c46-87d7-0e285720d5c5	г.о. Истра, д. Алексинно б/о Салот	56.0317306518555, 36.8237495422363	Евро 1.1 серий РО - ТБО - 2; Бункер 8 РО - ТБО - 1	Площадь КП: 8 кв.м.	Объекты социальной инфраструктуры, администрации	Филиал «Мособлводхоз» ИНН 7708111624	14,6	В соответствии с объемом накопления и нормами СанПиНа	Существующая
220	98a9-8cb-a9ba-4959-9c5d-8e8753a7b3	г.о. Истра, д. Алексново, д. 1	56.0267066955566, 36.8054389953613	КГМ - 1; РСО сетка РО - РСО - 1; Евро 1.1 серий РО - ТБО - 4	Площадь КП: 8 кв.м.	ИЖС (Площадки общего пользования)	жители домов, ООО «Агроторг» ИНН 5017049412, дома ИЖС: 54.1810914227499	79,95615142	В соответствии с объемом накопления и нормами СанПиНа	Существующая
221	5490027b-e9e2-4fc6-8ccc-ceac1731197a	г.о. Истра, д. Аваново ул. Пенягинская	55.9957160949707, 36.7468147277832	ТБО - 1; РСО сетка РО - РСО - 1; Евро 1.1 серий РО - ТБО - 4	Площадь КП: 8 кв.м.	ИЖС (Площадки общего пользования)	ИЖС	20,51883084	В соответствии с объемом накопления и нормами СанПиНа	Существующая
222	9132b34a-a2fd-40a1-9d71-aa277824e24	г.о. Истра, д. Андреевское д. 7	55.9505386352539, 36.8686408996582	ТБО - 1; КГМ - 1; РСО сетка РО - РСО - 1; Евро 1.1 серий РО - ТБО - 4	Площадь КП: 8 кв.м.	ИЖС (Площадки общего пользования)	ИЖС	24,81636723	В соответствии с объемом накопления и нормами СанПиНа	Существующая
223	583d7b23-2f3a-4a07-980b-d2b60549bc72	г.о. Истра, д. Андреевское, ул. Западная, д. 49а	55.9475975036621, 36.8748893737793	КГМ - 1; Бункер 8 - ТБО - 1	Площадь КП: 4 кв.м.	ИЖС (Площадки общего пользования)	ООО "ТАВИАИР" ИНН 5017030073, дома ИЖС: 62.8097283586667	66,12522836	В соответствии с объемом накопления и нормами СанПиНа	Существующая
224	5807d6dc-a6c7-4c16-8e12-951e121a97b4	г.о. Истра, д. Аносинно, Кладбище "д. Аносинно"	55.8397483825684, 37.0028152465820	Бункер 8 - ТБО - 1	Площадь КП: 4 кв.м.	Объекты социальной инфраструктуры, администрации	МКУ "Служба кладбищ" ИНН 5017109051	16	В соответствии с объемом накопления и нормами СанПиНа	Существующая
225	8402b967-936d-4379-baf9-4d65f63e81a0	г.о. Истра, д. Аносинно, КП "Белая гора"	55.8433990478516, 36.9927482604980	Евро 1.1 серий РО - ТБО - 4	Площадь КП: 7 кв.м.	ИЖС (Площадки общего пользования)	АСН "Белая гора" ИНН 5017045143	13,702	В соответствии с объемом накопления и нормами СанПиНа	Существующая
226	87fc808f-831a-47fa-a61d-81065ad0524d	г.о. Истра, д. Аносинно, ТСЗУ ИСТРА-7	55.8477821350098, 36.9914474487305	РСО сетка РО - РСО - 1; Евро 1.1 серий РО - ТБО - 2	Площадь КП: 5 кв.м.	ИЖС (Площадки общего пользования)	Товарищество собственников земельных участков "Истра-7" ИНН 5017035089	13,878	В соответствии с объемом накопления и нормами СанПиНа	Существующая
227	0ced2e55-9e2f-4e04-8773-fb2d10f5f01d	г.о. Истра, д. Аносинно, ул. Зеленая, д. 7	55.8438606262007, 37.0015869140625	КГМ - 1; Евро 1.1 серий РО - ТБО - 2	Площадь КП: 4 кв.м.	ИЖС (Площадки общего пользования)	ИЖС	15,30799762	В соответствии с объемом накопления и нормами СанПиНа	Существующая
228	112e14c6-88a4-4466-8a9b-abcc0b93a235	г.о. Истра, д. Аносинно, ул. Зеленая, д. 8	55.8431358337402, 37.0037651062012	КГМ - 1; Евро 1.1 серий РО - ТБО - 2	Площадь КП: 4 кв.м.	ИЖС (Площадки общего пользования)	ИЖС	7,106148057	В соответствии с объемом накопления и нормами СанПиНа	Существующая
229	1e91ae92-0af7-42d2-96f3-be1ca43d2b1a8	г.о. Истра, д. Аносинно, ул. Луговая, д. 46	55.8415298461914, 37.0069198608398	КГМ - 1; Бункер 8 - ТБО - 1	Площадь КП: 4 кв.м.	ИЖС (Площадки общего пользования)	МРОИИ ПЕТРОПАВЛОВСКОГО ХРАМА СЕЛА ЛУЖКИ ИСТРИНСКОГО РАЙОНА МОСКОВСКОЙ ОБЛАСТИ МОСКОВСКОЙ ЕПАРХИИ РУС ИНН 5017000470, + ИЖС, дома ИЖС: 43.164976761	45,23747676	В соответствии с объемом накопления и нормами СанПиНа	Существующая
230	a237d0c-13ca-4559-9793-9571da28b2ed	г.о. Истра, д. Аносинно, ул. Монастырская	55.8351097106934, 37.0161323547363	КГМ - 1; Евро 1.1 серий РО - ТБО - 3	Площадь КП: 5 кв.м.	ИЖС (Площадки общего пользования)	ИЖС	29,80076804	В соответствии с объемом накопления и нормами СанПиНа	Существующая
231	e077492a-47e5-4347-a98e-22ebf8b8e600	г.о. Истра, д. Аносинно, ул. Поляны, д.42 "Поляны-1", (НП "Поляны-2)	55.8344116210938, 37.0199012756438	Евро 1.1 - ТБО - 3	Площадь КП: 5 кв.м.	ИЖС (Площадки общего пользования)	ПОЛЯНЫ-2 НП ИНН 5017048401	14,586	В соответствии с объемом накопления и нормами СанПиНа	Существующая
232	80d8dad-b750-4060-a274-e4d7f32d54d5	г.о. Истра, д. Аносинно, ул. Санаторная, д. 7, кп-1 (пансионат прокуратуры)	55.8397521972656, 37.0295486450195	Бункер 8 - ТБО - 2	Площадь КП: 8 кв.м.	Объекты социальной инфраструктуры, администрации	ФГБУ "Санаторий РОИ РФ "ИСТРА" ИНН 5017019922	70,66656	В соответствии с объемом накопления и нормами СанПиНа	Существующая
233	b0a5a0ff-092e-42a6-9c1f-ed673df5256a	г.о. Истра, д. Аносинно, ул. Санаторная, д. 7, кп-2 (пансионат прокуратуры)	55.8393707275391, 37.0250549316406	Евро 1.1 серий РО - ТБО - 12	Площадь КП: 20 кв.м.	Объекты социальной инфраструктуры, администрации	ФГБУ "Санаторий РОИ РФ "ИСТРА" ИНН 5017019922	58,29992	В соответствии с объемом накопления и нормами СанПиНа	Существующая

234	95605319-5743-41c5-8ad3-1c5b18c79bc3	г.о. Истра, д. Аносито, ул. Троицкая	55.8415641784668, 37.0015754699707	КГМ - 1; Евро 1.1 серий РО - ТБО - 3	Площадь КП: 5 кв.м.	ИЖС (Площадки общего пользования)	ИЖС	54,08082682	В соответствии с объемом накопления и нормами СанПиНа	Существующая
235	bc313ee1-cbe2-4e7e-9c48-2afdc3226e2c	г.о. Истра, д. Аносито, ул. Троицкая, д. 37 (Церковь)	55.8373146057129, 37.0062904357910	Евро 1.1 серий РО - ТБО 5; Бункер 8 - ТБО - 1	Площадь КП: 12 кв.м.	Объекты социальной инфраструктуры, администрации	Рел. орг. «Борисоглебский Аносит староригиональный монастырь женский монастырь Русской Православной Ц ИИИ 5017026197	83,91668	В соответствии с объемом накопления и нормами СанПиНа	Существующая
236	9f438afe-5aad-4cf1-b8dd-67055d57c640	г.о. Истра, д. Антоновка	55.9971580505371, 36.4051856994629	КГМ - 1; РСО сетка РО - РСО - 1; Евро 1.1 серий РО - ТБО - 2	Площадь КП: 5 кв.м.	ИЖС (Площадки общего пользования)	ИЖС	8,718258013	В соответствии с объемом накопления и нормами СанПиНа	Существующая
237	7f654c52-73ef-4957-a779-cfc97E3ab75	г.о. Истра, д. Бабкино (ИЖС)	55.9635238647461, 36.8318939208984	КГМ - 1; Евро 1.1 серий РО - ТБО - 3	Площадь КП: 5 кв.м.	ИЖС (Площадки общего пользования)	ИП Вириеску Андрей Павлович ИНН 501707542476, дом ИЖС: 19,4125180673333	20,48501807	В соответствии с объемом накопления и нормами СанПиНа	Существующая
238	67ddcbcd-97df-4a9e-b598-49614f583762	г.о. Истра, д. Болдрово (ИЖС)	56.0343933105469, 36.5292549133301	КГМ - 1; РСО сетка РО - РСО - 1; Евро 1.1 серий РО - ТБО - 2	Площадь КП: 5 кв.м.	ИЖС (Площадки общего пользования)	ИЖС	10,43545823	В соответствии с объемом накопления и нормами СанПиНа	Существующая
239	5509004c-e584-4b14-a50b-972ccc9ea1d6	г.о. Истра, д. Большое ухаково д 86а	55.9946784973145, 36.7952537536621	ТБО - 1; РСО сетка РО - РСО - 1; Евро 1.1 серий РО - ТБО - 3	Площадь КП: 7 кв.м.	ИЖС (Площадки общего пользования)	ИЖС	11,39220046	В соответствии с объемом накопления и нормами СанПиНа	Существующая
240	25bb66dc-1afe-40fe-b4f1-58d0169c87cc	г.о. Истра, д. Борзые (ИЖС)	55.8260917663574, 37.0509872436523	КГМ - 1; Бункер 8 - ТБО 3; Бункер 8 РО - ТБО - 2	Площадь КП: 20 кв.м.	ИЖС (Площадки общего пользования)	ИЖС	227,5464223	В соответствии с объемом накопления и нормами СанПиНа	Существующая
241	11ef8b7-274d-4cd4-e183-cdef22d27755	г.о. Истра, д. Борисово ул Тихая (АД Борси-Борисово)	55.8326644897461, 36.9549598693848	Бункер 8 - ТБО - 1	Площадь КП: 4 кв.м.	ИЖС (Площадки общего пользования)	АД «Борси-Борисово» ИНН 5017118183	16	В соответствии с объемом накопления и нормами СанПиНа	Существующая
242	290031a9-759b-4541-ad28-d48c2130e2	г.о. Истра, д. Борисово ул. Южная	55.8369674682617, 36.9619178771973	ТБО - 1; РСО сетка РО - РСО - 1; Евро 1.1 серий РО - ТБО - 4	Площадь КП: 8 кв.м.	ИЖС (Площадки общего пользования)	ИЖС	107,2780143	В соответствии с объемом накопления и нормами СанПиНа	Существующая
243	baa8d5c7-eb5a-4564-b26e-1cdf76887a3	г.о. Истра, д. Борси, с/п. Ивановское, г.о. Истра, КП "Новоригиный, КП №1	55.8378181457520, 36.9342613220215	Евро 0.8 - ТБО - 3; РСО сетка РО - РСО - 1; Евро 1.1 - ТБО - 1	Площадь КП: 8 кв.м.	ИЖС (Площадки общего пользования)	жители домов	40,7	В соответствии с объемом накопления и нормами СанПиНа	Существующая
244	ae3e4e2-b3be-43cb-9565-f6eccb8adda	г.о. Истра, д. Борси, с/п. Ивановское, г.о. Истра, КП "Новоригиный, КП №3	55.8414382934570, 36.9270133972168	РСО сетка РО - РСО - 2; Евро 1.1 - ТБО - 4	Площадь КП: 10 кв.м.	ИЖС (Площадки общего пользования)	жители домов	1	В соответствии с объемом накопления и нормами СанПиНа	Существующая
245	9a034bd4-d53c-4681-8a3b-461f13484c34	г.о. Истра, д. Брыково (иже)	55.9372444152832, 36.716064431250	КГМ - 1; Евро 1.1 серий РО - ТБО - 2	Площадь КП: 4 кв.м.	ИЖС (Площадки общего пользования)	ИЖС	6,013588545	В соответствии с объемом накопления и нормами СанПиНа	Существующая
246	25a430k3-d323-4c77-a603-8ba95a4495bc	г.о. Истра, д. Брыково, кладбище	55.9444198608398, 36.725982660156	Бункер 8 - ТБО - 1; Бункер 8 - КГМ - 1	Площадь КП: 8 кв.м.	Объекты социальной инфраструктуры, администрации	МКУ "Служба кладбищ" ИНН 5017109051	36	В соответствии с объемом накопления и нормами СанПиНа	Существующая
247	4e806b02-d61a-4948-b499-82cb3903e368	г.о. Истра, д. Бужарово, кладбище	55.9839286804199, 36.8056983947754	Бункер 8 - ТБО - 1; Бункер 8 - КГМ - 1	Площадь КП: 8 кв.м.	Объекты социальной инфраструктуры, администрации	МКУ "Служба кладбищ" ИНН 5017109051	16	В соответствии с объемом накопления и нормами СанПиНа	Существующая
248	f4106f09-8fc6-426b-93fb-2a1f40352520	г.о. Истра, д. Бужарово, ул. Советская, д. 11а	55.9832038879395, 36.805957941895	КГМ - 1; Бункер 8 - ТБО - 1	Площадь КП: 4 кв.м.	ИЖС (Площадки общего пользования)	Местная религиозная организация православный приход Преображенского храма Московской епархии Русской ИИИ 5017005221, + ИЖС, дома ИЖС: 31,51628627175	32,58878627	В соответствии с объемом накопления и нормами СанПиНа	Существующая
249	c7db1b27-ed4b-406a-8aed-1340e6256032	г.о. Истра, д. Бужарово, ул. Советская, д. 11а ООО «Фальцет»	55.9845619201660, 36.8085021972656	Бункер 6 - ТБО - 1	Площадь КП: 4 кв.м.	Объекты социальной инфраструктуры, администрации	ООО «Фальцет» ИНН 5017107752	0,435	В соответствии с объемом накопления и нормами СанПиНа	Существующая
250	2564837e-0b9a-461a-bb78-317fe298c426	г.о. Истра, д. Бужарово, ул. Центральная, д. 20	55.9881973266602, 36.7930374145508	КГМ - 1; РСО сетка РО - РСО - 2; Евро 1.1 серий РО - ТБО - 6	Площадь КП: 19 кв.м.; Ограждение: стальной профнастил; Крыша: отсутствует; Тип покрытия: земля	МКД	жители домов, Соловьев А. Е. ИНН 501707298362, дома ИЖС: 0,60643456833333	71,06109457	В соответствии с объемом накопления и нормами СанПиНа	Существующая
251	481d26ca-5615-4d33-aab1-68d653eb9626	г.о. Истра, д. Бужарово, ул. Центральная, д. 2 (сад)	55.9894638061523, 36.7892761230469	Евро 1.1 серий РО - ТБО 1	Площадь КП: 2 кв.м.	Объекты социальной инфраструктуры, администрации	МДОУ детский сад №10 "Ласточка" комбинированного вида ИНН 5017005422	16,14	В соответствии с объемом накопления и нормами СанПиНа	Существующая
252	52a1ad17-3426-46bf-86d4-ad1edfd2e0f	г.о. Истра, д. Бужарово, ул. Центральная, д. 6	55.9894447326660, 36.7867736816406	КГМ - 1; РСО сетка РО - РСО - 2; Евро 1.1 серий РО - ТБО - 7	Площадь КП: 20 кв.м.; Ограждение: стальной профнастил; Крыша: отсутствует; Тип покрытия: асфальт	МКД	МЕСТНАЯ РЕЛИГИОЗНАЯ ОРГАНИЗАЦИЯ ПРАВОСЛАВНЫЙ ПРИХОД ХРИСТОРОЖДЕСТВЕНСКОГО ХРАМА С. РОЖДЕСТВЕННО ИСТ ИИИ 5017049902, МУК «Бужаровский КДК» ИНН 5017073983, МУК «Истринская ЦС» ИНН 5017069377, МУКТ "Истринский КДК" ИНН 5017072771, жители домов, дома ИЖС: 2,248128285	87,53537829	В соответствии с объемом накопления и нормами СанПиНа	Существующая
253	bc925547-cdd8-4093-a661-2b27e59d63b	г.о. Истра, д. Бужарово, ул. Центральная, д. 9 (школа)	55.9891319274902, 36.7897682189941	Евро 1.1 серий РО - ТБО 2	Площадь КП: 4 кв.м.	Объекты социальной инфраструктуры, администрации	МОУ «Бужаровская СОШ» ИНН 5017048017	8,8	В соответствии с объемом накопления и нормами СанПиНа	Существующая
254	61dc548c-7d29-481a-b833-392f31c7e44c	г.о. Истра, д. Бужарово, ул.Школьная (ИЖС)	55.9813804626465, 36.7983245849609	КГМ - 1; РСО сетка РО - РСО - 1; Евро 1.1 серий РО - ТБО - 5	Площадь КП: 10 кв.м.	ИЖС (Площадки общего пользования)	ИЖС	13,37755017	В соответствии с объемом накопления и нормами СанПиНа	Существующая
255	f80cdc9-46e0-40e9-a927-8f53e4174303b	г.о. Истра, д. Бутарки (ИЖС)	55.9594802856445, 36.5477027893066	КГМ - 1; Евро 1.1 серий РО - ТБО - 3	Площадь КП: 5 кв.м.	ИЖС (Площадки общего пользования)	ИЖС	19,70896641	В соответствии с объемом накопления и нормами СанПиНа	Существующая
256	ec37e0fb-2fa1-4f41-9db2-724382cfe680	г.о. Истра, д. Васильевское-Голохастово (ИЖС)	55.9088935852051, 36.5815048217773	Евро 1.1 серий РО - ТБО 1	Площадь КП: 2 кв.м.	ИЖС (Площадки общего пользования)	ИЖС	нет начислений	В соответствии с объемом накопления и нормами СанПиНа	Существующая
257	0e2cd50d-2f5f-4c5d-9fea-36af8169aeaf	г.о. Истра, д. Велединово (ИЖС)	55.7984733581543, 37.1174621582031	КГМ - 1; РСО сетка РО - РСО - 1; Евро 1.1 серий РО - ТБО - 6	Площадь КП: 12 кв.м.	ИЖС (Площадки общего пользования)	МРОПП Сергиевского храма деревни Велединово Московской епархии Русской Православной Церкви ИНН 5017998403, + ИЖС, дома ИЖС: 97,64296164325	97,71546164	В соответствии с объемом накопления и нормами СанПиНа	Существующая
258	e2c255c3-0f06-41f8-948f-cacb146b361f	г.о. Истра, д. Велединово, КП "Усадьба Велединово" КП №1	55.7976303100586, 37.1053886413574	РСО сетка РО - РСО - 1; Евро 1.1 - ТБО - 3	Площадь КП: 7 кв.м.	ИЖС (Площадки общего пользования)	жители домов	33,639	В соответствии с объемом накопления и нормами СанПиНа	Существующая
259	923c6684-08a3-444b-ae08-5b3a78f95a6	г.о. Истра, д. Велединово, КП "Усадьба Велединово" КП №2	55.8013114929199, 37.0995254516602	РСО сетка РО - РСО - 1; Евро 1.1 - ТБО - 3	Площадь КП: 7 кв.м.	ИЖС (Площадки общего пользования)	жители домов, дома ИЖС: 0,5450465	34,1840465	В соответствии с объемом накопления и нормами СанПиНа	Существующая
260	a8f8f519-10bb-4c0b-b157-9da8520d77fd	г.о. Истра, д. Велединово, Павлово	55.8070144653320, 37.1236038208008	КГМ - 1; РСО сетка РО - РСО - 2; Бункер 8 - ТБО - 3	Площадь КП: 8 кв.м.	ИЖС (Площадки общего пользования)	Борисевича Марианна Владимировна	1,28905	В соответствии с объемом накопления и нормами СанПиНа	Существующая

261	2baefac1c53-42e0-9d92-0ff98732e9ef	г.о. Истра, д. Вельяминово НП "Старша"	55.8815841674805, 36.8731269836426	Евро 1.1 серий РО - ТБО - 3	Площадь КП: 5 кв.м.	ИЖС (Площадки общего пользования)	жители домов	50,16	В соответствии с объемом накопления и нормами СанПиН	Существующая
262	1f89e671-798e-410e-b4a2-546e92c627d3	г.о. Истра, д. Веретенки (ИЖС)	55.9223518371582, 36.6168441772461	КГМ - 1; РСО сетка РО - РСО - 1; Евро 1.1 серий РО - ТБО - 3	Площадь КП: 7 кв.м.	ИЖС (Площадки общего пользования)	ИЖС	17,06497763	В соответствии с объемом накопления и нормами СанПиН	Существующая
263	10962a0a-8ef9-4f0e-b1be-30a32d7072b	г.о. Истра, д. Верхурово (ИЖС)	56.0730743408203, 36.7318649291992	ТБО - 1; РСО сетка РО - РСО - 1; Евро 1.1 серий РО - ТБО - 2	Площадь КП: 5 кв.м.	ИЖС (Площадки общего пользования)	ИЖС	7,638944476	В соответствии с объемом накопления и нормами СанПиН	Существующая
264	bc5e4635-a2c3-43ce-8d3c-97ce98c4d42a	г.о. Истра, д. Воронино, КП Агаларов Эстейт	55.7983283996582, 36.9903945922852	Евро 1.1 серий РО - ТБО - 15	Площадь КП: 25 кв.м.	ИЖС (Площадки общего пользования)	ООО «АГАЛАРОВ ЭСТЭЙТ» ИНН 5024101945	510,12506	В соответствии с объемом накопления и нормами СанПиН	Существующая
265	5930e5c3-a638-45a4-aea5-e9f8ee4cef8	г.о. Истра, д. Воронино (СОШ Интек)	55.7893753051758, 37.0104789733887	Бункер 8 - ТБО - 1	Площадь КП: 4 кв.м.	Объекты социальной инфраструктуры, администрации	СОШ ИНТЕК ОАНО ИНН 7731269514	70,64	В соответствии с объемом накопления и нормами СанПиН	Существующая
266	0d13442a-b5e5-4a1d-b79a-a896efb9023e	г.о. Истра, д. Воронино, Университетская аллея, д. 1, корп. 2 (МОНОЛИТ)	55.7861595153809, 36.995372722168	РСО сетка РО - РСО - 1; Бункер 8 - ТБО - 1	Площадь КП: 6 кв.м.	МКД	жители домов	47,21406	В соответствии с объемом накопления и нормами СанПиН	Существующая
267	69b3a289-8417-49cb-a974-720def9351e8	г.о. Истра, д. Воскресенки (ИЖС)	55.8454170227051, 36.6291465759277	КГМ - 1; Евро 1.1 серий РО - ТБО - 2	Площадь КП: 4 кв.м.	ИЖС (Площадки общего пользования)	ИЖС	13,5836	В соответствии с объемом накопления и нормами СанПиН	Существующая
268	e3ea2546-0da5-464f-b27a-8b4966ae83d	г.о. Истра, д. Воскресенки (ИЖС бункер)	55.8460388183594, 36.6174125671387	КГМ - 1; Бункер 8 - ТБО - 1	Площадь КП: 4 кв.м.	ИЖС (Площадки общего пользования)	ИЖС	5,8215	В соответствии с объемом накопления и нормами СанПиН	Существующая
269	1a985370-4254-4767-b6e7-61f0b2be78c3	г.о. Истра, д. Высоково, 50 км Волоколамского шоссе, территория 11 Батальона ДПС ГИБДД, заезд через КПИ	55.9051818847656, 36.9431304931641	Евро 1.1 - ТБО - 2	Площадь КП: 4 кв.м.	Объекты социальной инфраструктуры, администрации	ГУ МВД России по Московской области ИНН 7703037039	13,99926	В соответствии с объемом накопления и нормами СанПиН	Существующая
270	415d2d3e-77a6-464d-a220-51d8366276dc	г.о. Истра, д. Высоково, мкр. Малая Истра, д. 1	55.9101104736328, 36.9164466857910	КГМ - 1; РСО сетка РО - РСО - 1; Евро 1.1 - ТБО - 3	Площадь КП: 16 кв.м.; Ограждение: кирпич; Крыша: да; Тип покрытия: асфальт	МКД	жители домов	77,9376	В соответствии с объемом накопления и нормами СанПиН	Существующая
271	1e7d127a-1d6d-4e09-8646-8ceb1da63136	г.о. Истра, д. Высоково, мкр. Малая Истра, д. 11	55.9097137451172, 36.9233245849609	КГМ - 1; РСО сетка РО - РСО - 1; Евро 1.1 - ТБО - 2	Площадь КП: 16 кв.м.; Ограждение: металл; Крыша: да; Тип покрытия: асфальт	МКД	ИП Палин Гамлет Патакавичев ИНН 501707654645, жители домов	123,39251	В соответствии с объемом накопления и нормами СанПиН	Существующая
272	e9befc8-597e-4357-bf6-4d66422c9466	г.о. Истра, д. Высоково, мкр. Малая Истра, д. 2	55.9105377197266, 36.9190368652344	КГМ - 1; РСО сетка РО - РСО - 1; Евро 1.1 - ТБО - 6	Площадь КП: 20 кв.м.; Ограждение: стальной профнастил; Крыша: да; Тип покрытия: асфальт	МКД	жители домов	221,21997	В соответствии с объемом накопления и нормами СанПиН	Существующая
273	de981781-0388-4d05-9517-a042cf7242e4	г.о. Истра, д. Высоково, мкр. Малая Истра, д. 7	55.9094963073730, 36.9210510253906	КГМ - 1; РСО сетка РО - РСО - 1; Евро 1.1 - ТБО - 4	Площадь КП: 18 кв.м.; Ограждение: кирпич; Крыша: да; Тип покрытия: асфальт	МКД	жители домов	123,23977	В соответствии с объемом накопления и нормами СанПиН	Существующая
274	a78cae92-dba1-4f03-9d2d-657bf6a3fcbec	г.о. Истра, д. Высоково площадка ИЖС	55.9074630737305, 36.9343070983887	КГМ - 1; Евро 1.1 серий РО - ТБО - 1	Площадь КП: 2 кв.м.	ИЖС (Площадки общего пользования)	ИП Латушкин Александр Викторович ИНН 501706208000, СНТ ВЫСОКОВО-1, дома ИЖС: 31_306264029	35,56793403	В соответствии с объемом накопления и нормами СанПиН	Существующая
275	c04b4853-6d76-40b4-83c9-f1d3f98379be	г.о. Истра, д. Глебово-Избище (МКД)	55.9386596679688, 36.7986106872559	КГМ - 1; РСО сетка РО - РСО - 1; Евро 1.1 серий РО - ТБО - 3	Площадь КП: 7 кв.м.	МКД	ГКУ СО МО «Истринский СРЦ» ИНН 5017027433, жители домов, дома ИЖС: 12,4515143008833	33,2087243	В соответствии с объемом накопления и нормами СанПиН	Существующая
276	1d197062-9162-47b3-af6a-86e18a808ada	г.о. Истра, д. Глебово, ул.Зеленая, д.17	55.9514389038086, 36.702983562012	РСО сетка РО - РСО - 1; Евро 1.1 серий РО - ТБО - 3	Площадь КП: 7 кв.м.	ИЖС (Площадки общего пользования)	ИЖС	41,46000169	В соответствии с объемом накопления и нормами СанПиН	Существующая
277	bcf3303c-ef45-4666-adb6-e8c25700673d	г.о. Истра, д. Глинки, Кладбище "Тинковское"	55.8852996826172, 36.8434600830078	Бункер 8 - ТБО - 1	Площадь КП: 4 кв.м.	Объекты социальной инфраструктуры, администрации	МКУ "Служба казначейств" ИНН 5017109051	16	В соответствии с объемом накопления и нормами СанПиН	Существующая
278	07eb8581-06d0-4bbc-8705-30234ced4244	г.о. Истра, д. Глинки, НП "Церское село-2", стр. 87	55.8926353454590, 36.83953585742188	РСО сетка РО - РСО - 1; Евро 1.1 серий РО - ТБО - 2	Площадь КП: 5 кв.м.	ИЖС (Площадки общего пользования)	ГЛИНКИ ООО ИНН 5017108146	33,128	В соответствии с объемом накопления и нормами СанПиН	Существующая
279	329f65a6-495f-4632-b57c-68a2d82be091	г.о. Истра, д. Глинки, ул. Спортивная	55.8924255371094, 36.84000154113770	Бункер 8 - КГМ - 1	Площадь КП: 4 кв.м.	ИЖС (Площадки общего пользования)	ИЖС	9,451565845	В соответствии с объемом накопления и нормами СанПиН	Существующая
280	86e8b0d8-d2f3-4677-9701-55cbac87af04	г.о. Истра, д. Головино, д. 89 (спортикола)	55.9793434143066, 36.5008354187012	Евро 1.1 серий РО - ТБО - 4	Площадь КП: 7 кв.м.	Объекты социальной инфраструктуры, администрации	ГБУ МО "СПОР "ИСТИНА" ИНН 5017099854	21,55953	В соответствии с объемом накопления и нормами СанПиН	Существующая
281	e5de5844-3979-4260-ba0b-a5393c6355d3	г.о. Истра, д. Гордово (ИЖС)	55.9118003845215, 36.5728569030762	КГМ - 1; РСО сетка РО - РСО - 1; Евро 1.1 серий РО - ТБО - 4	Площадь КП: 8 кв.м.	ИЖС (Площадки общего пользования)	ИЖС	нет начислений	В соответствии с объемом накопления и нормами СанПиН	Существующая
282	3741671e-02da-4e5d-bf6-447641d11b33	г.о. Истра, д. Горново ул. Цветная (ИЖС)	55.7843360900879, 36.5858421325684	ТБО - 1; РСО сетка РО - РСО - 1; Евро 1.1 серий РО - ТБО - 2	Площадь КП: 5 кв.м.	ИЖС (Площадки общего пользования)	ИЖС	15,83498121	В соответствии с объемом накопления и нормами СанПиН	Существующая
283	802e5694-29c4-47d1-b3eb-d95bdae83a2c	г.о. Истра, д. Граворново (ИЖС)	56.0678672790527, 36.7018013000488	КГМ - 1; Бункер 8 - ТБО - 1	Площадь КП: 4 кв.м.	ИЖС (Площадки общего пользования)	ИЖС	13,21309751	В соответствии с объемом накопления и нормами СанПиН	Существующая
284	aa073a0-49dd-4d9c-a1b1-8c66c9c195b3	г.о. Истра, д. Гребельки	55.9813499450684, 36.3326339721680	КГМ - 1; РСО сетка РО - РСО - 1; Евро 1.1 серий РО - ТБО - 3	Площадь КП: 7 кв.м.	ИЖС (Площадки общего пользования)	ИЖС	20,21484289	В соответствии с объемом накопления и нормами СанПиН	Существующая
285	c111576-4334-4cdd-9778-6d5bfa88fff	г.о. Истра, д. Давыдово	55.994419860840, 36.3406829833984	КГМ - 1; РСО сетка РО - РСО - 1; Евро 1.1 серий РО - ТБО - 4	Площадь КП: 8 кв.м.	ИЖС (Площадки общего пользования)	ИЖС	11,99087174	В соответствии с объемом накопления и нормами СанПиН	Существующая
286	e3e055b-290c-498e-843f-84d7444ee9d7	г.о. Истра, д. Дарна возле обьектния	55.9299049377441, 36.9306640625000	КГМ - 1; РСО сетка РО - РСО - 1; Евро 1.1 серий РО - ТБО - 4	Площадь КП: 8 кв.м.	ИЖС (Площадки общего пользования)	ИЖС	50,69909614	В соответствии с объемом накопления и нормами СанПиН	Существующая
287	5d83a21b-4171-4ad5-9653-98307d371358	г.о. Истра, д. Дарна (храм)	55.9306718918945, 36.9298820495605	Евро 1.1 серий РО - ТБО - 1	Площадь КП: 2 кв.м.	Объекты социальной инфраструктуры, администрации	МЕСТНАЯ РЕЛИГИОЗНАЯ ОРГАНИЗАЦИЯ ПРАВОСЛАВНЫЙ ПРИХОД КРЕСТОВОЗДВИЖЕНСКОГО ХРАМА С. ДАРНА ИСТРИНСКОГО ИНН 5017027458	4,95	В соответствии с объемом накопления и нормами СанПиН	Существующая
288	125b57ac-6c4b-4826-b780-f0d0e9f002e5	г.о. Истра, д. Делешино (ИЖС)	55.9479026794434, 36.7365608215332	КГМ - 1; Евро 1.1 серий РО - ТБО - 2	Площадь КП: 4 кв.м.	ИЖС (Площадки общего пользования)	ИЖС	41,46315475	В соответствии с объемом накопления и нормами СанПиН	Существующая
289	bd78f66b-1594-4ad7-9ea1-5ce6fc54f262	г.о. Истра д. Делово-Талызино, мкр-н. Солнечный (ИЖС)	55.9210319519043, 37.0990486145020	ТБО - 1; КГМ - 1; РСО сетка РО - РСО - 1; Евро 1.1 серий РО - ТБО - 4	Площадь КП: 8 кв.м.	ИЖС (Площадки общего пользования)	ИЖС	11,67715	В соответствии с объемом накопления и нормами СанПиН	Существующая
290	60c4775a-7ec4-4c4a-a335-f1436e45ce80	г.о. Истра, д. Дедово-Талызино, территория к.п. Соловы	55.9143409729004, 37.0940093994141	Евро 1.1 серий РО - ТБО - 2	Площадь КП: 4 кв.м.	ИЖС (Площадки общего пользования)	ООО "СЛУЖБА ЭКСПЛУАТАЦИИ" ИНН 5017118440	19,426	В соответствии с объемом накопления и нормами СанПиН	Существующая

291	11aa51a6-1f07-4293-97ec-5212403dc269	г.о. Истра, д. Дельково, Кладбище "Дельково"	56.0078392028809, 36.3324851989746	ТБО - 1; Бункер 8 - КТМ 1	Площадь КП: 4 кв.м.	Объекты социальной инфраструктуры, администрации	МКУ "Служба кладбищ" ИНН 5017109051	32	В соответствии с объемом накопления и нормами СанПиНа	Существующая
292	f66d8a1e-2039-4f09-b1ec-3ba21c1c1e9f	г.о. Истра, д. Дельково, ул. Школьная	56.0054244995117, 36.3302650451660	КТМ - 1; РСО сетка РО - РСО - 1; Евро 1.1 серый РО - ТБО - 3	Площадь КП: 7 кв.м.	ИЖС (Площадки общего пользования)	ИЖС	6,613754422	В соответствии с объемом накопления и нормами СанПиНа	Существующая
293	d70ceaf8-1b0f-49da-a643-681785e4ebc8	г.о. Истра, д. Дергайково (ИЖС)	55.8977088928223, 36.7391624450684	КТМ - 1; Евро 1.1 серый РО - ТБО - 5	Площадь КП: 8 кв.м.	ИЖС (Площадки общего пользования)	ИЖС	18,41141071	В соответствии с объемом накопления и нормами СанПиНа	Существующая
294	24c4f4cf-b1fb-4d6d-89e2-2a762e881f44	г.о. Истра, д. Долово (ИЖС)	55.9958877563477, 36.6181983947754	КТМ - 1; РСО сетка РО - РСО - 1; Евро 1.1 серый РО - ТБО - 4	Площадь КП: 8 кв.м.	ИЖС (Площадки общего пользования)	ИЖС	8,939816256	В соответствии с объемом накопления и нормами СанПиНа	Существующая
295	3ca9ff2-ca45-4ef0-b05c-83bc5902ca9b	г.о. Истра, д. Дубровское (ИЖС)	55.8753623962402, 36.7101974487305	КТМ - 1; Евро 1.1 серый РО - ТБО - 2	Площадь КП: 4 кв.м.	ИЖС (Площадки общего пользования)	ИЖС	11,02650436	В соответствии с объемом накопления и нормами СанПиНа	Существующая
296	11f96842-9e97-4af9-9138-2e6c0946f5b3	г.о. Истра, д. Дубровское, ул. Сражения (ИЖС)	55.8803863525391, 36.6925926208496	КТМ - 1; Евро 1.1 серый РО - ТБО - 4	Площадь КП: 7 кв.м.	ИЖС (Площадки общего пользования)	ИЖС	6,862648716	В соответствии с объемом накопления и нормами СанПиНа	Существующая
297	fd958918-7a73-451c-8784-57646c579b63	г.о. Истра, д. Дулево (ИЖС)	55.9622879028320, 36.5689430236816	ТБО - 1; Евро 1.1 серый РО - ТБО - 1	Площадь КП: 2 кв.м.	ИЖС (Площадки общего пользования)	ИЖС	20,8577966	В соответствии с объемом накопления и нормами СанПиНа	Существующая
298	504c5cd4-b699-4795-9419-eb69312df5ea	г.о. Истра, д. Дукинно д. 4	55.9729995727539, 36.9495811462402	КТМ - 1; РСО сетка РО - РСО - 2; Бункер 8 - ТБО - 2	Площадь КП: 12 кв.м.	ИЖС (Площадки общего пользования)	АО "ПОЧТА РОССИИ" ИНН 7724261610, Магомедов Музафритдин Ибрафилович ИНН 501706804111, МУК "Ермолинский КДС" ИНН 5017074289, МУК «Истринская ЦСБ» ИНН 5017069377, ХАРЭН ГРУПП ООО ИНН 7713331456, жители домов, дома ИЖС: 59.6095370303333	69,92753703	В соответствии с объемом накопления и нормами СанПиНа	Существующая
299	6359df04-84b7-48fb-8e8a-5c54e8111b8	г.о. Истра, д. Дьяково (ИЖС)	56.0632057189941, 36.7819900512695	КТМ - 1; Бункер 8 - ТБО 1	Площадь КП: 4 кв.м.	ИЖС (Площадки общего пользования)	ИЖС	26,3957353	В соответствии с объемом накопления и нормами СанПиНа	Существующая
300	7559a826-3074-4d5c-b6e2-16303ce88c5b	г.о. Истра, деревня Кострово, Лесная улица	55.8938331604004, 36.6855516162109	КТМ - 1; Евро 1.1 серый РО - ТБО - 3	Площадь КП: 5 кв.м.	ИЖС (Площадки общего пользования)	ИЖС	13,21517388	В соответствии с объемом накопления и нормами СанПиНа	Существующая
301	97018ebf-bebb-4a55-8c71-d5574725d145	г.о. Истра, д. Еремеево (ИЖС)	55.9450225830078, 37.0186996459961	Евро 1.1 серый РО - ТБО 4	Площадь КП: 7 кв.м.	ИЖС (Площадки общего пользования)	ИЖС	10,78797687	В соответствии с объемом накопления и нормами СанПиНа	Существующая
302	72480881-4a44-4d1e-9fe5-1011ba47c8bd	г.о. Истра, д. Еремеево, Кладбище "д. Еремеево"	55.9402847290039, 36.0167312622070	Бункер 8 - ТБО - 1	Площадь КП: 4 кв.м.	Объекты социальной инфраструктуры, администрации	МКУ "Служба кладбищ" ИНН 5017109051	16	В соответствии с объемом накопления и нормами СанПиНа	Существующая
303	22ca05db-96a7-4c12-8910-95264a4e6bd3	г.о. Истра, д. Еремеево кп 2 (ИЖС)	55.9563598632812, 37.0346107482910	Евро 1.1 серый РО - ТБО 3	Площадь КП: 5 кв.м.	ИЖС (Площадки общего пользования)	ИЖС	4,909711946	В соответствии с объемом накопления и нормами СанПиНа	Существующая
304	c37cc6fb-95b1-48cb-a1c7-3767e8d5c814	г.о. Истра, д. Живанно (ИЖС)	55.8563842773438, 37.0071716308594	КТМ - 1; РСО сетка РО - РСО - 1; Бункер 8 РО - ТБО - 1	Площадь КП: 6 кв.м.	ИЖС (Площадки общего пользования)	ИЖС	73,00586967	В соответствии с объемом накопления и нормами СанПиНа	Существующая
305	da55aa86-a183-4d74-9e71-8282fcd3399c	г.о. Истра, д. Жилино (ИЖС)	55.8993148803711, 36.6925926208496	КТМ - 1; Евро 1.1 серый РО - ТБО - 4	Площадь КП: 7 кв.м.	ИЖС (Площадки общего пользования)	ИЖС	28,67643013	В соответствии с объемом накопления и нормами СанПиНа	Существующая
306	8e1bca1-48ba-4e9b-9360-ea9bb073298	г.о. Истра, д. Житаньино, Кладбище "д. Житаньино"	55.7764892578125, 36.4892692565918	ТБО - 1	Площадь КП: 2 кв.м.	Объекты социальной инфраструктуры, администрации	МКУ "Служба кладбищ" ИНН 5017109051	0,75	В соответствии с объемом накопления и нормами СанПиНа	Существующая
307	34ea2aa5-84db-471d-a9b4-5d5ba06b5725	г.о. Истра, д. Загорье, кп 1	55.8114013671875, 36.4933013916016	КТМ - 1; Евро 1.1 серый РО - ТБО - 4	Площадь КП: 7 кв.м.	ИЖС (Площадки общего пользования)	ИЖС	8,938472227	В соответствии с объемом накопления и нормами СанПиНа	Существующая
308	948dc55f-6177-448c-a8ea-e5e547ad3fa	г.о. Истра, д. Загорье, кп 2	55.8139839172363, 36.4973182678223	КТМ - 1; Евро 1.1 серый РО - ТБО - 4	Площадь КП: 7 кв.м.	ИЖС (Площадки общего пользования)	ИЖС	8,55372288	В соответствии с объемом накопления и нормами СанПиНа	Существующая
309	1048c2ab-87dc-49b3-9672-83203a30a1c5	г.о. Истра, д. Захарово д. 43	55.8017807006836, 37.0284843444824	КТМ - 1; РСО сетка РО - РСО - 2; Евро 1.1 серый РО - ТБО - 4; Бункер 8 - КТМ - 1	Площадь КП: 14 кв.м.	ИЖС (Площадки общего пользования)	ИЖС	18,99080021	В соответствии с объемом накопления и нормами СанПиНа	Существующая
310	e9a9f14-e9b0-46da-982b-32c307afd50c	г.о. Истра, д. Захарово, д. 60	55.8033866882324, 37.0241928100586	КТМ - 1; РСО сетка РО - РСО - 2; Евро 1.1 серый РО - ТБО - 4; Бункер 8 - ТБО - 1	Площадь КП: 14 кв.м.	ИЖС (Площадки общего пользования)	ИЖС	24,73078757	В соответствии с объемом накопления и нормами СанПиНа	Существующая
311	46f5ac77-8acd-4691-84a5-b06ffccaf231	г.о. Истра, д. Зеленино, кладбище	55.8438453674316, 37.0686569213867	Бункер 8 - ТБО - 1	Площадь КП: 4 кв.м.	Объекты социальной инфраструктуры, администрации	МКУ "Служба кладбищ" ИНН 5017109051	8	В соответствии с объемом накопления и нормами СанПиНа	Существующая
312	54c2a95f-6b04-44fa-b2ec-8e627f6e8b3	г.о. Истра, д. Зенькино (ИЖС)	55.9420471191406, 36.7766113281250	КТМ - 1; Евро 1.1 серый РО - ТБО - 4	Площадь КП: 7 кв.м.	ИЖС (Площадки общего пользования)	СИЗАЛЬ ПРОДУКТ ООО ИНН 5017102680, ТЕПЛОСЕРВИС 24 ООО ИНН 7714903730, дома ИЖС: 30.1279224751667	31,27292248	В соответствии с объемом накопления и нормами СанПиНа	Существующая
313	00fb2a65-42a6-46a7-9245-4532e136e883	г.о. Истра, д. Зорино (ИЖС)	56.0089569091797, 36.7238311767578	ТБО - 1; РСО сетка РО - РСО - 1; Евро 1.1 серый РО - ТБО - 2	Площадь КП: 5 кв.м.	ИЖС (Площадки общего пользования)	ИЖС	6,67091246	В соответствии с объемом накопления и нормами СанПиНа	Существующая
314	2b66d43-2654-49e7-a830-016e9e754a1f	г.о. Истра, д. Зыково (ИЖС)	56.0652160644531, 36.6948585510254	КТМ - 1; Евро 1.1 серый РО - ТБО - 2	Площадь КП: 4 кв.м.	ИЖС (Площадки общего пользования)	ИЖС	14,24568878	В соответствии с объемом накопления и нормами СанПиНа	Существующая
315	cfec87f1-89ba-441e-b077-f8756f74130e	г.о. Истра, д. Ивановское, Кладбище "д. Ивановское"	55.8576164245605, 36.9218482971191	КТМ - 1; Бункер 8 - ТБО 1; Бункер 8 - КТМ - 1	Площадь КП: 8 кв.м.	Объекты социальной инфраструктуры, администрации	МКУ "Служба кладбищ" ИНН 5017109051	2,96	В соответствии с объемом накопления и нормами СанПиНа	Существующая
316	1242c3c2-4e8d-4b47-a8db-85bdc51f4eca	г.о. Истра, д. Ивановское ТУ Ивановское	55.862003264160, 36.9153289794922	КТМ - 1; Евро 1.1 - ТБО - 4	Площадь КП: 7 кв.м.	ИЖС (Площадки общего пользования)	АКВАРЕМСТРОЙ ООО ИНН 5017031542, СТРОЙИНДУСТРИЯ ООО ИНН 5017012814, дома ИЖС: 89.6314342410833	93,83496424	В соответствии с объемом накопления и нормами СанПиНа	Существующая
317	1bb0af10-f18c-46ce-9b03-733e1d29a9e0	г.о. Истра, д. Ивановское ТУ Павловообское (ИЖС)	55.7932014465332, 37.1029586791992	КТМ - 1; РСО сетка РО - РСО - 1; Евро 1.1 серый РО - ТБО - 3	Площадь КП: 7 кв.м.	ИЖС (Площадки общего пользования)	ИП Родионов Василий Николаевич ИНН 501711996384, СНТ "МЕДИК" ИНН 5017062847	7,43	В соответствии с объемом накопления и нормами СанПиНа	Существующая
318	4735aa9-a77d-4d70-b63b-0039ecc639a74	г.о. Истра, д. Ильино (ИЖС)	55.9223670959473, 36.7928123474121	КТМ - 1; Евро 1.1 серый РО - ТБО - 3	Площадь КП: 5 кв.м.	ИЖС (Площадки общего пользования)	ИЖС	21,36150656	В соответствии с объемом накопления и нормами СанПиНа	Существующая
319	7683f00-5a86-45a3-9e9a-47da75a23c31	г.о. Истра, д. Исаково, д. 101	55.829570702637, 37.1517295837402	КТМ - 1; РСО сетка РО - РСО - 1; Евро 1.1 серый РО - ТБО - 3; Бункер 8 - ТБО - 1	Площадь КП: 11 кв.м.	ИЖС (Площадки общего пользования)	жители домов, ИЖС, дома ИЖС: 31.277059705	36,15651971	В соответствии с объемом накопления и нормами СанПиНа	Существующая

320	9215eb46-b0bd-4632-9d52-19a4a641dd8	г.о. Истра, д. Исаково, д. 21	55.8295669555664, 37.1522064208984	КГМ - 1; РСО сетка РО - РСО - 1; Бункер 8 - ТБО - 1	Площадь КП: 6 кв.м.	ИЖС (Площадки общего пользования)	ИП Асатурин Арсений Галгикович ИНН 771674177440, ООО «Производственно-строительная компания «Оброй», жители домов, дома ИЖС: 1,93811375	20,93196375	В соответствии с объемом накопления и нормами СанПиНа	Существующая
321	eb2a386-6703-4e5f-922c-c2b12a803e1	г.о. Истра, д. Исаково, ул. Рабинович , д. 5 КНС "Нахабино Скер" (напротив дома 5, за забором)	55.8350639343262, 37.1328430175781	Евро 1.1 - ТБО - 1	Площадь КП: 2 кв.м.	Объекты социальной инфраструктуры, администрации	ПАО ВОДОКАНАЛ ИНН 5024022700	0,8	В соответствии с объемом накопления и нормами СанПиНа	Существующая
322	ce76af22-d202-4c9e-823c-992466f1e786	г.о. Истра, д. Карасино, 1	55.8714141845703, 36.5355339050293	КГМ - 1; Евро 1.1 серий РО - ТБО - 5	Площадь КП: 8 кв.м.	ИЖС (Площадки общего пользования)	ИЖС	18,2047527	В соответствии с объемом накопления и нормами СанПиНа	Существующая
323	f2d2377-0c71-4521-964a-c24f10082a54	г.о. Истра, д. Карасино 2	55.8748703002930, 36.5296173095703	КГМ - 1; Евро 1.1 серий РО - ТБО - 5	Площадь КП: 8 кв.м.	ИЖС (Площадки общего пользования)	ИЖС	6,247545242	В соответствии с объемом накопления и нормами СанПиНа	Существующая
324	c451b85-1e90-4204-aab7-ddc77048c769	г.о. Истра, д. Карцево	56.0436401367188, 36.7110137939453	КГМ - 1; Бункер 8 - ТБО - 2	Площадь КП: 8 кв.м.	ИЖС (Площадки общего пользования)	МРОПН Борисов-Глебского Храма с. Куртвиново Истринского района Московской области Московской епархии ИНН 5017064107 + ИЖС, дома ИЖС: 17,4917468321667	18,56424683	В соответствии с объемом накопления и нормами СанПиНа	Существующая
325	b4df2e9b-e490-4b07-b4eb-3de11181433a	г.о. Истра, д. Карцево, кладбище	56.0435295104980, 36.6960144042969	КГМ - 1; Бункер 8 - ТБО - 1	Площадь КП: 4 кв.м.	Объекты социальной инфраструктуры, администрации	МКУ "Служба кладбищ" ИНН 5017109051	16	В соответствии с объемом накопления и нормами СанПиНа	Существующая
326	6248848c-cc42-4e65-a5a9-cc00dafc203c	г.о. Истра, д. Карцево, конферма	56.0421562194824, 36.7116203308105	Евро 0.75 - ТБО - 1	Площадь КП: 2 кв.м.	Объекты социальной инфраструктуры, администрации	ООО «Конноспортивный комплекс «Карцево» ИНН 5017099340	3	В соответствии с объемом накопления и нормами СанПиНа	Существующая
327	8fa7f124-5d4a-4b1d-bd33-e70cae840bab	г.о. Истра, д.Качаброво	55.8847198486328, 36.8881835937500	КГМ - 1; Евро 1.1 серий РО - ТБО - 4	Площадь КП: 7 кв.м.	ИЖС (Площадки общего пользования)	ИЖС	6,674430498	В соответствии с объемом накопления и нормами СанПиНа	Существующая
328	61b71189-98a2-4101-98f6-08ac2a4f6305	г.о. Истра, д.Качаброво начало	55.8958358764648, 36.8757743835449	КГМ - 1; Евро 1.1 серий РО - ТБО - 4	Площадь КП: 7 кв.м.	ИЖС (Площадки общего пользования)	ИЖС	29,82666231	В соответствии с объемом накопления и нормами СанПиНа	Существующая
329	2a015d70-454f-4ed5-b789-cd3d8f88dafb	г.о. Истра, д. Кашино ул. Московская (ИЖС)	55.9318046569824, 36.9102172851562	КГМ - 1; Бункер 8 - ТБО - 1	Площадь КП: 4 кв.м.	ИЖС (Площадки общего пользования)	ЛОРД ООО ИНН 501714601370, дома ИЖС: 55,0703707164166	60,01907072	В соответствии с объемом накопления и нормами СанПиНа	Существующая
330	289cf57e-a64c-48ea-9a77-3bc43ca07f6b	г.о. Истра, д. Киселево (ИЖС)	55.8841781616211, 36.7595825195312	КГМ - 1; РСО сетка РО - РСО - 1; Евро 1.1 серий РО - ТБО - 3	Площадь КП: 7 кв.м.	ИЖС (Площадки общего пользования)	ИЖС	11,80289525	В соответствии с объемом накопления и нормами СанПиНа	Существующая
331	8d61e615-56fc-4b9f-8788-510ff7cd72a4	г.о. Истра, д. Козенки (Або-центр)	55.7839088439941, 37.0633201599121	Евро 1.1 - ТБО - 1	Площадь КП: 2 кв.м.	Объекты социальной инфраструктуры, администрации	ООО «АБО-Центр» ИНН 7703024791	0,145	В соответствии с объемом накопления и нормами СанПиНа	Существующая
332	755f460d-6b2b-4315-8b37-173be56a3e89	г.о. Истра, д. Кореньки (ижс)	55.9788703918457, 36.4835472106934	РСО сетка РО - РСО - 1; Евро 1.1 серий РО - ТБО - 3	Площадь КП: 7 кв.м.	ИЖС (Площадки общего пользования)	ИЖС	12,82196472	В соответствии с объемом накопления и нормами СанПиНа	Существующая
333	803e003a-931c-4e73-b4cd-a54b1c57a0b3	г.о. Истра, д. Кореяково, пл. № 1	55.8677825927734, 36.5984497070312	КГМ - 1; Евро 1.1 серий РО - ТБО - 3	Площадь КП: 5 кв.м.	ИЖС (Площадки общего пользования)	ИП Быстров Ярослав Геннадьевич ИНН 501707364495, дома ИЖС: 5,275504825	8,826254825	В соответствии с объемом накопления и нормами СанПиНа	Существующая
334	3d34b069-08ac-4cb7-9176-6b190e42e50a	г.о. Истра, д. Кореяково, пл. № 2	55.8682937622070, 36.5942802429199	КГМ - 1; Евро 1.1 серий РО - ТБО - 2	Площадь КП: 4 кв.м.	ИЖС (Площадки общего пользования)	ИЖС	7,18101671	В соответствии с объемом накопления и нормами СанПиНа	Существующая
335	3c7f1729-1108-4c74-8503-5a0afb461cb	г.о. Истра, д. Кострово, Парковая д. 81	55.8956298828125, 36.7035713195801	РСО сетка РО - РСО - 1; Евро 1.1 серий РО - ТБО - 3	Площадь КП: 7 кв.м.	МКД	жители домов, дома ИЖС: 4,25789825033333	98,47163825	В соответствии с объемом накопления и нормами СанПиНа	Существующая
336	ba58bf3b-9aba-4850-8df5-bd847be8a202	г.о. Истра, д. Кострово, ул. Сиреневая, д. 73	55.8912010192871, 36.6921424865723	Евро 1.1 серий РО - ТБО - 4	Площадь КП: 7 кв.м.	МКД	жители домов, дома ИЖС: 5,16204866266667	57,77094866	В соответствии с объемом накопления и нормами СанПиНа	Существующая
337	a251cc33-a3be-47c4-9238-35809430a3a1	г.о. Истра, д.Кострово,ул.Центральная, д.14	55.8935012817383, 36.7072639465332	РСО сетка РО - РСО - 1; Евро 1.1 серий РО - КГМ - 1 8; Бункер 8 РО - КГМ - 1	Площадь КП: 19 кв.м.	МКД	Григорьева Елена Владимировна ИНН 501701777129, Думанская Любовь Анатольевна ИНН 501703400520, Ин Дубова Валентина Викторовна ИНН 501700785286, жители домов, дома ИЖС: 5,65136529333333	143,8769353	В соответствии с объемом накопления и нормами СанПиНа	Существующая
338	644f4e4d-bd04-4ce7-4819-14b6af0ccada	г.о. Истра, д. Кострово, ул. Центральная д. 17 (жк)	55.8942070007324, 36.7024765014648	КГМ - 1; Евро 1.1 серий РО - ТБО - 1	Площадь КП: 2 кв.м.	Объекты социальной инфраструктуры, администрации	МУК «Костровский Дом культуры» ИНН 5017074144, МУКТ "Истринский КДК" ИНН 5017072771	10,12916	В соответствии с объемом накопления и нормами СанПиНа	Существующая
339	ab2092bf-a2b1-458b-9c8f-c0c331faa03e	г.о. Истра, д. Котерево (ИЖС)	55.8831253051758, 36.8492927551270	КГМ - 1; Евро 1.1 серий РО - ТБО - 2	Площадь КП: 4 кв.м.	ИЖС (Площадки общего пользования)	ИЖС	21,61406966	В соответствии с объемом накопления и нормами СанПиНа	Существующая
340	7f222440-9c2c-4341-90c2-420dc6f9e412	г.о. Истра, д. Котерево, территория воинской части г. Истра-1	55.8736610412598, 36.8492012023926	Евро 1.1 серий РО - ТБО - 1	Площадь КП: 2 кв.м.	Объекты социальной инфраструктуры, администрации	МОУ «Котеревская СОШ» ИНН 5017049050	4,4	В соответствии с объемом накопления и нормами СанПиНа	Существующая
341	d35609dc-ca15-4a96-b2cb-48f3b1490a9f	г.о. Истра, д. Котово	55.8677825927734, 36.7664794921875	КГМ - 1; РСО сетка РО - РСО - 2; Бункер 8 - ТБО - 2	Площадь КП: 22 кв.м.; Ограждение: стальная профлист; Крыша: отсутствует; Тип покрытия: земля	МКД	МУКТ "Истринский КДК" ИНН 5017072771, жители домов, дома ИЖС: 4,42796594016667	74,06467594	В соответствии с объемом накопления и нормами СанПиНа	Существующая
342	9c885b78-dcd1-450f-b0b1-b54b50232f24	г.о. Истра, д. Котово , КП "Истра кантри клуб" 3, РСО	55.898213195801, 36.7719955444336	РСО сетка РО - РСО - 2	Площадь КП: 4 кв.м.	ИЖС (Площадки общего пользования)	Потребительский кооператив "Истра кантри-3" ИНН 5017059636	39,6	В соответствии с объемом накопления и нормами СанПиНа	Существующая
343	42b60731-8f42-4c1f-a978-c1b7aac3a886	г.о. Истра, д. Красновиadow ул. Сосновая (ИЖС)	55.8494300842285, 36.9504890441895	ТБО - 1; РСО сетка РО - РСО - 1; Евро 1.1 серий РО - ТБО - 4	Площадь КП: 8 кв.м.	ИЖС (Площадки общего пользования)	ИЖС	101,0157743	В соответствии с объемом накопления и нормами СанПиНа	Существующая
344	449e475a-9749-479a-9e2d-9cefa86293d	г.о. Истра д. Красный Поселок, б-р Ирландский, УК "Кембридж"	55.8066139221191, 36.9760475158691	РСО сетка РО - РСО - 2; Евро 1.1 серий РО - ТБО - 10	Площадь КП: 20 кв.м.	МКД	жители домов	349	В соответствии с объемом накопления и нормами СанПиНа	Существующая
345	7707e993-66f0-4b2c-9091-981964570428	г.о. Истра, д. Красный поселок, ЖК "Новоринский", КПШ №1	55.8087425231934, 36.9677467346191	РСО сетка РО - РСО - 1; Евро 1.1 - ТБО - 1; Евро 1.1 серий РО - ТБО - 4	Площадь КП: 10 кв.м.	ИЖС (Площадки общего пользования)	ООО "НВР-Сервис" ИНН 5032296504, ООО "Сервисонит" ИНН 5017118578, ТАИДЕР АО ИНН 5027234622	81,71135	В соответствии с объемом накопления и нормами СанПиНа	Существующая
346	3c86cb38-1db6-4f31-b2ea-46d3a54978b3	г.о. Истра, д. Красный поселок, ЖК "Новоринский" КПШ №2	55.8103637695312, 36.9843902587891	Евро 1.1 серий РО - ТБО - 4	Площадь КП: 7 кв.м.	ИЖС (Площадки общего пользования)	ООО "НВР-Сервис" ИНН 5032296504	77,73335	В соответствии с объемом накопления и нормами СанПиНа	Существующая
347	0bf7d08d-2f05-4dc9-9545-04160b428cc	г.о. Истра, д. Красный поселок, ЖК "Сампо", ул. Конюхова, д. 14	55.8059043884277, 36.9934196472168	РСО сетка РО - РСО - 1; Евро 1.1 серий РО - ТБО - 1	Площадь КП: 4 кв.м.	МКД	жители домов	33,1	В соответствии с объемом накопления и нормами СанПиНа	Существующая
348	5a6bd864-3c25-4539-ba35-1645f68fd6f7	г.о. Истра, д. Красный поселок, ЖК "Сампо", ул. Конюхова, д. 17	55.8060455322266, 36.9952430725098	РСО сетка РО - РСО - 1; Евро 1.1 серий РО - ТБО - 2	Площадь КП: 12 кв.м.; Ограждение: нет; Крыша: отсутствует; Тип покрытия: асфальт	МКД	жители домов	33,1	В соответствии с объемом накопления и нормами СанПиНа	Существующая

349	35381022-20e4-477f-98af-618b817087d3	г.о. Истра, д. Красный поселок, ЖК "Сампо", ул. Копохова, д. 3	55.8056068420410, 36.9878578186035	PCO сетка PO - PCO - 1; Евро 1.1 серий PO - ТБО - 1	Площадь КП: 4 кв.м.	МКД	жители домов	33,1	В соответствии с объемом накопления и нормами СанПиН	Существующая
350	0db78c70-28e2-4906-88bb-c865e0259579	г.о. Истра, д. Красный поселок, ЖК "Сампо", ул. Копохова, д. 8	55.8058815002441, 36.9910545349121	PCO сетка PO - PCO - 1; Евро 1.1 - ТБО - 1	Площадь КП: 4 кв.м.	МКД	Индивидуальный предприниматель: Шенберов Евгений Сергеевич ИНН 772974406566, жители домов	35,475	В соответствии с объемом накопления и нормами СанПиН	Существующая
351	b74e798-c93e-4d23-84d5-541a23fa4a10	г.о. Истра, д. Красный поселок, ЖК "Сампо", ул. Фадеева д. 10,	55.8034896850586, 36.9919853210449	PCO сетка PO - PCO - 1; Евро 1.1 серий PO - ТБО - 2	Площадь КП: 5 кв.м.	МКД	жители домов	33,1	В соответствии с объемом накопления и нормами СанПиН	Существующая
352	a3f30653-fa2b-48b0-8560-584e1265ed38	г.о. Истра, д. Красный поселок, ЖК "Сампо", ул. Фадеева д. 16,	55.8037376403809, 36.9954872131348	КГМ - 1; PCO сетка PO - PCO - 1; Евро 1.1 - ТБО - 1	Площадь КП: 10 кв.м.; Ограждение: нет; Крыша: отсутствует; Тип покрытия: асфальт	МКД	жители домов	33,1	В соответствии с объемом накопления и нормами СанПиН	Существующая
353	9ce62d19-0511-4075-92e6-022064261028	г.о. Истра, д. Красный поселок, ЖК "Сампо", ул. Фадеева д. 23	55.8041152954102, 36.9986915588379	Бункер 8 - КГМ - 1	Площадь КП: 6 кв.м.	МКД	жители домов	160	В соответствии с объемом накопления и нормами СанПиН	Существующая
354	c6f7962b-3033-483a-a2d0-d4265f83c74d	г.о. Истра, д. Красный поселок, ЖК "Сампо", ул. Фадеева д. 4,	55.8035316467285, 36.9888076782227	PCO сетка PO - PCO - 1; Евро 1.1 - ТБО - 1; Евро 1.1 серий PO - ТБО - 1	Площадь КП: 5 кв.м.	МКД	жители домов	33,1	В соответствии с объемом накопления и нормами СанПиН	Существующая
355	2a84d619-c761-4f1f-9721-e81ad635fa66	г.о. Истра, д. Красный поселок, ул. Копохова	55.8069572448730, 36.9856185913086	КГМ - 1; Евро 1.1 серий PO - ТБО - 6; Бункер 8 - ТБО - 1	Площадь КП: 14 кв.м.	ИЖС (Площадки общего пользования)	АНО ДОО "МАЛЕНЬКАЯ АНГЛИЯ" ИНН 5017117599, дома ИЖС: 98.4261289141668	102,8636289	В соответствии с объемом накопления и нормами СанПиН	Существующая
356	3aa76dcf-2629-485a-b056-78daf80a6a73	г.о. Истра, д. Красный поселок, ул. Фадеева, д. 2 (ЖК "Сампо")	55.8031654357910, 36.9886659973145	PCO сетка PO - PCO - 1; Евро 1.1 серий PO - ТБО - 2	Площадь КП: 5 кв.м.	МКД	жители домов	33,1	В соответствии с объемом накопления и нормами СанПиН	Существующая
357	59695503-644b-4486-a8af-57d0b6499e1e	г.о. Истра, д. Крюково (ИЖС)	55.8724555969238, 36.9851608276367	ТБО - 1; PCO сетка PO - ТБО - 1; Евро 1.1 серий PO - ТБО - 3	Площадь КП: 7 кв.м.	ИЖС (Площадки общего пользования)	ИЖС	61,60948289	В соответствии с объемом накопления и нормами СанПиН	Существующая
358	f58a4408-57f4-471e-b7f6-91684d4bc250	г.о. Истра, д. Курово (МКД)	56.0293731689453, 36.6007843017578	КГМ - 1; Евро 1.1 серий PO - ТБО - 3	Площадь КП: 9 кв.м.; Ограждение: стальной профлист; Крыша: отсутствует; Тип покрытия: земля	МКД	жители домов, дома ИЖС: 11.5063324583333	23,44919246	В соответствии с объемом накопления и нормами СанПиН	Существующая
359	66e8dd6f-e8b5-44da-b673-a10f8819d7b4	г.о. Истра, д. Курсаково, д. 11 (сад)	55.9610633850098, 36.5619316101074	КГМ - 1; Евро 1.1 серий PO - ТБО - 1	Площадь КП: 2 кв.м.	Объекты социальной инфраструктуры, администрации	МДОУ №37 5017003841 ИНН	10,014	В соответствии с объемом накопления и нормами СанПиН	Существующая
360	4eb03c2-08e8-489d-8831-52d361bbba1f	г.о. Истра, д. Курсаково, д. 27	55.9569702148438, 36.5664901733398	КГМ - 1; PCO сетка PO - PCO - 2; Евро 1.1 серий PO - ТБО - 5	Площадь КП: 13 кв.м.; Ограждение: стальной профлист; Крыша: отсутствует; Тип покрытия: асфальт	МКД	Кудрявцев Сергей Николаевич ИНН 507560333658, жители домов	77,31538	В соответствии с объемом накопления и нормами СанПиН	Существующая
361	2e0be7c2-7da4-4f43-9933-418fedf670f6	г.о. Истра, д. Кучи (ИЖС)	55.9340057373047, 36.7298393249512	КГМ - 1; Евро 1.1 серий PO - ТБО - 3	Площадь КП: 5 кв.м.	ИЖС (Площадки общего пользования)	ИЖС	21,31715838	В соответствии с объемом накопления и нормами СанПиН	Существующая
362	11b01569-80d8-4705-94eb-4c5ef6c23cab	г.о. Истра, д. Ламшино, база отдыха "Истра"	56.0038909912109, 36.8157272338867	Евро 1.1 серий PO - ТБО - 3	Площадь КП: 5 кв.м.	Объекты социальной инфраструктуры, администрации	ООО «Истринская молочная компания» ИНН 5017080973	6,75	В соответствии с объемом накопления и нормами СанПиН	Существующая
363	ee45c649-c2f4-4ed7-989a-620e6b867f1	г.о. Истра, д. Ламшино (б/о Апогей)	56.0014801025391, 36.815387258301	Евро 1.1 серий PO - ТБО - 2	Площадь КП: 4 кв.м.	Объекты социальной инфраструктуры, администрации	ООО "БАЗА ОТДЫХА "АПОГЕЙ" ИНН 7701982460	2,2	В соответствии с объемом накопления и нормами СанПиН	Существующая
364	5afd5115-3be1-4e98-94d0-1a5da498254e	г.о. Истра, д. Ламшино, б/о "Энергия"	56.0109100341797, 36.8208503723145	Евро 1.1 серий PO - ТБО - 1	Площадь КП: 2 кв.м.	Объекты социальной инфраструктуры, администрации	ФГУП "РФЯЦ - ВНИИФ им. академика Е.И. Забыхина" ИНН 7423000572	0,55	В соответствии с объемом накопления и нормами СанПиН	Существующая
365	bccaa2f9-49c6-43e2-b4ef-157c58f95c68	г.о. Истра, д. Ламшино (иже)	56.0141830444336, 36.8105392456055	КГМ - 1; PCO сетка PO - PCO - 1; Евро 1.1 серий PO - ТБО - 2	Площадь КП: 5 кв.м.	ИЖС (Площадки общего пользования)	ИЖС	12,25185341	В соответствии с объемом накопления и нормами СанПиН	Существующая
366	bdcf7d29-37d3-4366-812e-3799a9512f18	г.о. Истра, д. Ленино, д. 97 (МУК «Ленино-Стигиревский музей»)	55.8815040588379, 37.0516700744629	Бункер 8 PO - ТБО - 1	Площадь КП: 4 кв.м.	Объекты социальной инфраструктуры, администрации	МУК «Ленино-Стигиревский музей» ИНН 5017053560	51,36	В соответствии с объемом накопления и нормами СанПиН	Существующая
367	86eb5ee8-dc9f-4c13-b8ba-05b4088c6512	г.о. Истра, д. Ленино, ул. Живописная	55.8865470886230, 37.0642051696777	КГМ - 1; PCO сетка PO - PCO - 1; Евро 1.1 серий PO - ТБО - 4	Площадь КП: 8 кв.м.	ИЖС (Площадки общего пользования)	ИЖС	18,15368274	В соответствии с объемом накопления и нормами СанПиН	Существующая
368	b1033c11-d430-43bd-8897-f2dd727111e	г.о. Истра, д. Ленино, ул. Московская	55.9001960754395, 36.7393798828125	ТБО - 1; КГМ - 1; PCO сетка PO - PCO - 1; Евро 1.1 серий PO - ТБО - 5	Площадь КП: 10 кв.м.	ИЖС (Площадки общего пользования)	ИЖС	16,9994	В соответствии с объемом накопления и нормами СанПиН	Существующая
369	e8743687-3dda-4eaa-9aff-f357e4a3acc11	г.о. Истра, д. Ленино (ИЖС)	55.8955879211426, 36.7314453125000	КГМ - 1; Бункер 8 - ТБО - 2	Площадь КП: 8 кв.м.	ИЖС (Площадки общего пользования)	ИЖС	9,593760145	В соответствии с объемом накопления и нормами СанПиН	Существующая
370	e5597aac-944f-4d66-8c16-59215b38dad2	г.о. Истра, д. Ленино, ул. 11-я Московская	55.9054870605469, 36.7465667724609	ТБО - 1; КГМ - 1; PCO сетка PO - PCO - 1; Евро 1.1 серий PO - ТБО - 5	Площадь КП: 10 кв.м.	ИЖС (Площадки общего пользования)	ИЖС	7,88748265	В соответствии с объемом накопления и нормами СанПиН	Существующая
371	85cfe02-96ca-4373-831a-a1bac8180c32	г.о. Истра, д. Лесолодурово, ул. Железнодорожная, дом МПС	56.0117149353027, 36.3358840942383	КГМ - 1; Евро 1.1 серий PO - ТБО - 1	Площадь КП: 2 кв.м.	ИЖС (Площадки общего пользования)	ИЖС	2,245239306	В соответствии с объемом накопления и нормами СанПиН	Существующая
372	58f82f60-81e3-4e28-8798-7c3e8ab5f813	г.о. Истра, д. Лещинево, База отдыха "Заря"	56.0387763977051, 36.814933768555	Евро 1.1 - ТБО - 1	Площадь КП: 2 кв.м.	Объекты социальной инфраструктуры, администрации	АО «Новатор» 5017009385 ИНН	8,8	В соответствии с объемом накопления и нормами СанПиН	Существующая
373	1bf655b3-e920-4fcb-810f-b79c2439a05	г.о. Истра, д. Лещинево д. Песчаная, дом № 3	56.0487213134766, 36.8254394531250	Евро 1.1 серий PO - ТБО - 2	Площадь КП: 4 кв.м.	Объекты социальной инфраструктуры, администрации	ООО «Пансионат «Лещинево» ИНН 5017057269	2,2	В соответствии с объемом накопления и нормами СанПиН	Существующая
374	cd391db-3a18-4ec3-ac62-c5cd49a5494f	г.о. Истра, д. Лещинево (иже)	56.0527801513672, 36.815135958105	ТБО - 1; КГМ - 1; Бункер 8 - ТБО - 1	Площадь КП: 4 кв.м.	ИЖС (Площадки общего пользования)	ИЖС	17,19410173	В соответствии с объемом накопления и нормами СанПиН	Существующая
375	89dafb89-4465-47e6-956c-8e6922daedeb	г.о. Истра, д. Лещинево, территория базы отдыха "Истра"	56.0428199768066, 36.8249664306641	Евро 1.1 серий PO - ТБО - 2	Площадь КП: 4 кв.м.	Объекты социальной инфраструктуры, администрации	ФГБУ "Автотранспортный комбинат" ИНН 7728021954	0,92917	В соответствии с объемом накопления и нормами СанПиН	Существующая
376	7690b33b-0f17-4322-a74f-b3823c309340	г.о. Истра, д. Лешково (иже)	55.8157768249512, 37.1034584045410	КГМ - 1; Евро 1.1 серий PO - ТБО - 1	Площадь КП: 2 кв.м.	ИЖС (Площадки общего пользования)	ИЖС	58,5309	В соответствии с объемом накопления и нормами СанПиН	Существующая
377	f9201453-33be-41e4-9b77-b3a2f1268954	г.о. Истра, д. Лившино (ИЖС)	55.9676895141602, 36.9978675842285	PCO - 1; КГМ - 1; Евро 1.1 серий PO - ТБО - 4	Площадь КП: 7 кв.м.	ИЖС (Площадки общего пользования)	ИЖС	16,38170921	В соответствии с объемом накопления и нормами СанПиН	Существующая
378	e9462c1-d479-4686-a6e6-d15503a651d	г.о. Истра, д. Лобаново, д. 32а (иже)	55.8254394531250, 37.114002227832	КГМ - 1; PCO сетка PO - PCO - 1; Евро 1.1 серий PO - ТБО - 6	Площадь КП: 12 кв.м.	ИЖС (Площадки общего пользования)	ИЖС	37,46421517	В соответствии с объемом накопления и нормами СанПиН	Существующая

379	32029a9-ec8e-4eb0-b8ff-5930b542a368	г.о. Истра, д. Лобаново, КП "Лес и река"	55.8243217468262, 37.0864791870117	PCO сетка РО - PCO - 1; Евро 1.1 - ТБО - 3	Площадь КП: 7 кв.м.	ИЖС (Площадки общего пользования)	ЦТП-ИНВЕСТ-ТЕХНОЛОГИИ ООО ИНН 7709346354	47,703	В соответствии с объемом накопления и нормами СанПиН	Существующая
380	9c6a5417-3ea1-4e52-86cb-27a0113271	г.о. Истра, д. Лобаново с/пос. (наж)	55.8249702453613, 37.1200370788574	КГМ - 1; PCO сетка РО - PCO - 1; Евро 1.1 серый РО - ТБО - 4	Площадь КП: 8 кв.м.	ИЖС (Площадки общего пользования)	жители домов, ИП «Питро» ИНН 5017049412, дома ИЖС: 50.5214236716667	20,53348367	В соответствии с объемом накопления и нормами СанПиН	Существующая
381	9c7c960e-25ba-4ba7-8e4b-8e9afacedb46	г.о. Истра, д. Лобаново, ул. Новая д. 14	55.8258972167969, 37.1379814147949	PCO сетка РО - PCO - 1; Евро 1.1 серый РО - ТБО 10; Бункер 8 - КГМ - 1	Площадь КП: 22 кв.м.	МКД	жители домов	336,32038	В соответствии с объемом накопления и нормами СанПиН	Существующая
382	c391995-8a72-48df-838f-c39115e897f6	г.о. Истра, д. Лужки, кладбище "д. Лужки"	55.855304943848, 36.9574508666992	КГМ - 1; Бункер 8 - ТБО 1	Площадь КП: 4 кв.м.	Объекты социальной инфраструктуры, администрации	МКУ "Служба кладбищ" ИНН 5017109051	16	В соответствии с объемом накопления и нормами СанПиН	Существующая
383	d9a64fd3-bbce-439d-b53e-94b316265626	г.о. Истра, д. Лужки территория ТСН "КП Подмосковские просторы" пл. 2	55.8547325134277, 36.9555222656250	PCO сетка РО - PCO - 1; Евро 1.1 серый РО - ТБО 2	Площадь КП: 5 кв.м.	ИЖС (Площадки общего пользования)	КП ПОДМОСКОВНЫЕ ПРОСТОРЫ ТСН ИНН 5032245429	8,833	В соответствии с объемом накопления и нормами СанПиН	Существующая
384	ff437d84-d7ab-406e-b94a-27baac29c69a	г.о. Истра, д. Лужки (ТУ Ивановское)	55.8546867370605, 36.9571909066797	ТБО - 1; PCO сетка РО - PCO - 1; Евро 1.1 серый РО - ТБО - 4	Площадь КП: 8 кв.м.	ИЖС (Площадки общего пользования)	ИЖС	45,1648091	В соответствии с объемом накопления и нормами СанПиН	Существующая
385	f9396952-5dec-4f38-983d-5c3de28a51e6	г.о. Истра, д. Лышево (наж)	56.0883026123047, 36.7345581054688	КГМ - 1; Бункер 8 - ТБО 1	Площадь КП: 4 кв.м.	ИЖС (Площадки общего пользования)	ИЖС	9,127845063	В соответствии с объемом накопления и нормами СанПиН	Существующая
386	7e6bc84c-e899-4cc5-95ab-123c8588d3e7	г.о. Истра, д. Львово, д. 11 (ИЖС)	55.8301048278809, 36.6005897521973	КГМ - 1; PCO сетка РО - PCO - 1; Евро 1.1 серый РО - ТБО - 2	Площадь КП: 5 кв.м.	ИЖС (Площадки общего пользования)	ИЖС	2,6642275	В соответствии с объемом накопления и нормами СанПиН	Существующая
387	3de99ef-15f6-4da2-9b52-1f54842ced78	г.о. Истра, д. Максимовка, д. 78 (ИЖС)	55.9634208679199, 36.8576202392578	ТБО - 1; КГМ - 1; PCO сетка РО - PCO - 1; Евро 1.1 серый РО - ТБО - 4	Площадь КП: 8 кв.м.	ИЖС (Площадки общего пользования)	ИЖС	18,12265111	В соответствии с объемом накопления и нормами СанПиН	Существующая
388	b48f010-2b26-4529-962c-b57c3e2bd3d7	г.о. Истра, д. Максимовка, кладбище	55.9642257690430, 36.8509101867676	Бункер 8 - ТБО - 1	Площадь КП: 4 кв.м.	Объекты социальной инфраструктуры, администрации	МКУ "Служба кладбищ" ИНН 5017109051	16	В соответствии с объемом накопления и нормами СанПиН	Существующая
389	9bb10d0-019-459c-85f7-990cd928cd2	г.о. Истра, д. Манькино ул. Главная	55.8794593811035, 36.9730224609753	ТБО - 1; PCO сетка РО - PCO - 1; Евро 1.1 серый РО - ТБО - 4	Площадь КП: 8 кв.м.	ИЖС (Площадки общего пользования)	ИЖС	76,96283877	В соответствии с объемом накопления и нормами СанПиН	Существующая
390	f300e58d-0ffc-4bcc-8f7e-e897a2eca45f	г.о. Истра, д. Мансурово (наж)	55.8641128540039, 36.6042594909668	КГМ - 1; Евро 1.1 - ТБО 3	Площадь КП: 5 кв.м.	ИЖС (Площадки общего пользования)	Антонин Жора Артурович ИНН 694903282406, дома ИЖС: 24.0803197321667	25,35281973	В соответствии с объемом накопления и нормами СанПиН	Существующая
391	cd025f61-46bc-4eac-ba6d-1a8feb211f6f	г.о. Истра, д. Мансурово, Кладбище "д. Мансурово"	55.8626480102539, 36.5901832580566	Бункер 8 - ТБО - 1	Площадь КП: 4 кв.м.	Объекты социальной инфраструктуры, администрации	МКУ "Служба кладбищ" ИНН 5017109051	16	В соответствии с объемом накопления и нормами СанПиН	Существующая
392	ebb7e99b-4032-4cdd-b384-c775891cb650	г.о. Истра, д. Марково-Курсаково	55.9756584167480, 36.6500244140625	КГМ - 1; PCO сетка РО - PCO - 1; Евро 1.1 серый РО - ТБО - 4	Площадь КП: 8 кв.м.	ИЖС (Площадки общего пользования)	ИЖС	8,615640443	В соответствии с объемом накопления и нормами СанПиН	Существующая
393	9373b2c3-894d-4db1-b0c6-d7401d2a2e16	г.о. Истра, д. Мартошино д.1	56.0098266601562, 36.7159309387207	ТБО - 1; PCO сетка РО - PCO - 1; Евро 1.1 серый РО - ТБО - 2	Площадь КП: 5 кв.м.	ИЖС (Площадки общего пользования)	ИЖС	8,306226599	В соответствии с объемом накопления и нормами СанПиН	Существующая
394	14ae588e-a995-431a-aa28-9c83de4836e8	г.о. Истра, д. Медведки	56.0481834411621, 36.6107788085938	КГМ - 1; PCO сетка РО - PCO - 1; Евро 1.1 серый РО - ТБО - 3	Площадь КП: 7 кв.м.	ИЖС (Площадки общего пользования)	ИЖС	8,255348817	В соответствии с объемом накопления и нормами СанПиН	Существующая
395	a87b739c-fc39-4426-b33e-d6168a46d03f	г.о. Истра, д. Меры (наж)	55.8108100891113, 36.6005439758301	КГМ - 1; Евро 1.1 серый РО - ТБО - 4	Площадь КП: 7 кв.м.	ИЖС (Площадки общего пользования)	ИЖС	11,99890174	В соответствии с объемом накопления и нормами СанПиН	Существующая
396	069cb7b1-df63-44da-b8a2-807787a291d8	г.о. Истра, д. Михайловка (наж)	55.9658088684082, 36.8191757202148	КГМ - 1; Евро 1.1 серый РО - ТБО - 2; Бункер 8 - ТБО - 1	Площадь КП: 8 кв.м.	ИЖС (Площадки общего пользования)	ИЖС	28,30067154	В соответствии с объемом накопления и нормами СанПиН	Существующая
397	b88d15c8-1cf3-432b-a8c3-f46f3da08a82	г.о. Истра, д. Мыкашино (наж)	55.9241256713867, 36.7863655090332	КГМ - 1; Евро 1.1 серый РО - ТБО - 2	Площадь КП: 4 кв.м.	ИЖС (Площадки общего пользования)	ИЖС	11,19281553	В соответствии с объемом накопления и нормами СанПиН	Существующая
398	0a11445c-3c39-4611-b790-0c3fc3e267dc	г.о. Истра, д. Надеждино	56.0469398498535, 36.4787216186523	КГМ - 1; PCO сетка РО - PCO - 1; Евро 1.1 серый РО - ТБО - 4	Площадь КП: 8 кв.м.	ИЖС (Площадки общего пользования)	ИЖС	15,271	В соответствии с объемом накопления и нормами СанПиН	Существующая
399	e5703238-585f-4376-a190-b706d9141ce1	г.о. Истра, д. Надеждино (наж)	55.9861488342285, 36.3644180297852	КГМ - 1; Евро 1.1 серый РО - ТБО - 3	Площадь КП: 5 кв.м.	ИЖС (Площадки общего пользования)	ИЖС	7,9275	В соответствии с объемом накопления и нормами СанПиН	Существующая
400	f64ca30-fc92-4142-b4f6-704b89a51a38	г.о. Истра, д. Надворжано, Кладбище	55.9152908325195, 37.1134262084961	ТБО - 1	Площадь КП: 2 кв.м.	Объекты социальной инфраструктуры, администрации	МКУ "Служба кладбищ" ИНН 5017109051	8	В соответствии с объемом накопления и нормами СанПиН	Существующая
401	e97e0278-3390-41ef-ade1-60bda72cc9bf	г.о. Истра, д. Надворжано, к.п. "Полевой стан"	55.9134597778320, 37.1144981384277	КГМ - 1; Евро 1.1 серый РО - ТБО - 2	Площадь КП: 4 кв.м.	ИЖС (Площадки общего пользования)	ООО "УПРАВЛЯЮЩАЯ КОМПАНИЯ ПОЛЕВОЙ СТАН" ИНН 5017093404	19,426	В соответствии с объемом накопления и нормами СанПиН	Существующая
402	e037f44e-ccf7-4513-a5c8-6c3e5014a600	г.о. Истра, д. Надворжано, ул. Дорожная, д.1	55.9181404113770, 37.1143722534180	КГМ - 1; Евро 1.1 серый РО - ТБО - 3	Площадь КП: 5 кв.м.	ИЖС (Площадки общего пользования)	ИЖС	21,82864351	В соответствии с объемом накопления и нормами СанПиН	Существующая
403	f4ded6fa-6ca6-468d-94d2-6b64670ab588	г.о. Истра, д. Назарово (наж)	56.0606269836426, 36.6088523864746	КГМ - 1; Евро 1.1 серый РО - ТБО - 2	Площадь КП: 4 кв.м.	ИЖС (Площадки общего пользования)	ИЖС	18,02888181	В соответствии с объемом накопления и нормами СанПиН	Существующая
404	29295674-4429-4322-95fb-48230397d709	г.о. Истра, д. Назарово (Кладбище)	56.0511360168457, 36.6117706298828	КГМ - 1; Бункер 8 - ТБО 1	Площадь КП: 4 кв.м.	Объекты социальной инфраструктуры, администрации	МКУ "Служба кладбищ" ИНН 5017109051	12	В соответствии с объемом накопления и нормами СанПиН	Существующая
405	4dc89018-0009-4eb0-962b-9601c2d524fb	г.о. Истра, д. Никольское (наж)	55.9628982543945, 36.8979835510254	КГМ - 1; Бункер 8 - ТБО 1	Площадь КП: 4 кв.м.	ИЖС (Площадки общего пользования)	ИЖС	14,80829282	В соответствии с объемом накопления и нормами СанПиН	Существующая
406	a97172a2-065a-450a-9418-25091f54d49c	г.о. Истра, д. Никулино (возле кладбища)	55.9332351684570, 36.8456115722656	Бункер 8 - ТБО - 1	Площадь КП: 4 кв.м.	ИЖС (Площадки общего пользования)	ИЖС	61,82101394	В соответствии с объемом накопления и нормами СанПиН	Существующая
407	6aa114bd-cbb0-48fc-83cc-4aa0dede86f51	г.о. Истра, д. Никулино, Кладбище "д. Никулино"	55.9338645938059, 36.8458290100098	Евро 1.1 серый РО - ТБО 2	Площадь КП: 4 кв.м.	Объекты социальной инфраструктуры, администрации	МКУ "Служба кладбищ" ИНН 5017109051	18,2	В соответствии с объемом накопления и нормами СанПиН	Существующая
408	93cb0f0d-cbad-43c5-b481-9d51d514a0d	г.о. Истра, д. Новинки д. 6 (наж)	55.8110275268855, 37.1358299255371	ТБО - 1; КГМ - 1; Евро 1.1 серый РО - ТБО - 1	Площадь КП: 2 кв.м.	ИЖС (Площадки общего пользования)	ИЖС	54,06880092	В соответствии с объемом накопления и нормами СанПиН	Существующая
409	7061e307-1720-48bd-b9b8-276a0e9192d0	г.о. Истра, д. Новинки, Павлово 2, Павловский бульвар д.4	55.8125724792480, 37.1324005126953	Евро 1.1 серый РО - ТБО 5	Площадь КП: 8 кв.м.	МКД	жители домов	21,2059	В соответствии с объемом накопления и нормами СанПиН	Существующая
410	c30d1ea2-0412-4f60-9c6c-f58b5adb0b9d	г.о. Истра, д. Новинки, Павлово 2, Павловский бульвар д.6-8	55.8137435913086, 37.1337471008301	Евро 1.1 серый РО - ТБО 5	Площадь КП: 8 кв.м.	МКД	жители домов	175,17718	В соответствии с объемом накопления и нормами СанПиН	Существующая

411	e87c576c-44d4-43bd-a38f-ac4a4cfa1b5	г.о. Истра, д. Новинки ул. Исаковского строение 1 (иже)	55.8254966735840, 37.1445388793945	КГМ - 1; РСО сетка РО - РСО - 2; Евро 1.1 серий РО - ТБО - 22	Площадь КП: 41 кв.м.	ИЖС (Площадки общего пользования)	ИЖС	7,939831457	В соответствии с объемом накопления и нормами СанПиН	Существующая
412	e783e665-56e4-436d-87f2-2910467d83d0	г.о. Истра, д. Новинки, ул. Малахитовая дом 3	55.8125762939453, 37.1285171508789	Евро 1.1 - ТБО - 3; Евро 1.1 серий РО - ТБО - 5	Площадь КП: 14 кв.м.; Ограждение: стальная профлист; Крыша: отсутствует; Тип покрытия: асфальт	МКД	жители домов	67,67136	В соответствии с объемом накопления и нормами СанПиН	Существующая
413	2a6f75e-582d-4158-967f-90c484bc7a61	г.о. Истра, д. Новодарыно, д. 5	55.8909034729004, 36.6735992431641	КГМ - 1; Бункер 8 - ТБО - 2	Площадь КП: 8 кв.м.	ИЖС (Площадки общего пользования)	АРТ-ФУД ООО ИНН 5017119807, дома ИЖС: 21,3759249035	28,5009249	В соответствии с объемом накопления и нормами СанПиН	Существующая
414	424fdb5b-3d90-4f0d-914a-27e9afa47dad	г.о. Истра д. Новораково	56.0064697265625, 36.8445053100856	ТБО - 1; РСО сетка РО - РСО - 1; Евро 1.1 серий РО - ТБО - 4	Площадь КП: 8 кв.м.	ИЖС (Площадки общего пользования)	ИЖС	34,77376586	В соответствии с объемом накопления и нормами СанПиН	Существующая
415	95509f6a-a043-47c6-93c1-a3000a5f6c817	г.о. Истра, д. Новоселово, д. 27	55.9018249511719, 36.7566986083984	КГМ - 1; Евро 1.1 серий РО - ТБО - 3	Площадь КП: 5 кв.м.	ИЖС (Площадки общего пользования)	ИЖС	12,40250383	В соответствии с объемом накопления и нормами СанПиН	Существующая
416	2606b39b-470b-417c-9b9b-013126d307d5	г.о. Истра, д. Новоселово, д. 5	55.9044723510742, 36.7566070556641	КГМ - 1; Евро 1.1 серий РО - ТБО - 2	Площадь КП: 4 кв.м.	ИЖС (Площадки общего пользования)	ИЖС	9,426184085	В соответствии с объемом накопления и нормами СанПиН	Существующая
417	93ca66e4-ec71-4330-8794-0c4e6b553cc8	г.о. Истра д. Обновленный труд, выезд с хутора	55.8724861145020, 36.9321136474609	ТБО - 1; РСО сетка РО - РСО - 1; Евро 1.1 серий РО - ТБО - 3	Площадь КП: 7 кв.м.	ИЖС (Площадки общего пользования)	ИЖС	5,9036	В соответствии с объемом накопления и нормами СанПиН	Существующая
418	049bd285-4982-42ec-89d0-ef6bce298ec2	г.о. Истра, д. Обухово, д. 122	55.7889404296875, 37.0447807312012	КГМ - 1; РСО сетка РО - РСО - 2; Евро 1.1 серий РО - ТБО - 3	Площадь КП: 15 кв.м.; Ограждение: стальная профлист; Крыша: отсутствует; Тип покрытия: асфальт	МКД	ИП Шаранова Эльмира Романовна ИНН 331401243218, МУК "Позарской КДК" ИНН 5017108080, жители домов, дома ИЖС: 10,2653034015	40,2109534	В соответствии с объемом накопления и нормами СанПиН	Существующая
419	a3a65c47-0ad5-40cf-b8dd-94d19c21cd7d	г.о. Истра, д. Обухово, д. 53	55.7898406982422, 37.0382728576660	КГМ - 1; РСО сетка РО - РСО - 1; Евро 1.1 серий РО - ТБО - 5; Бункер 8 - ТБО - 2	Площадь КП: 18 кв.м.	ИЖС (Площадки общего пользования)	ИЖС	63,71553676	В соответствии с объемом накопления и нормами СанПиН	Существующая
420	bc1cac39-51c-4963-acb9-4c526d385b6	г.о. Истра, д. Онуфриево ул. Садовая (иже)	55.8479728698730, 36.5114250183105	КГМ - 1; РСО сетка РО - РСО - 2; Евро 1.1 серий РО - ТБО - 2	Площадь КП: 7 кв.м.	ИЖС (Площадки общего пользования)	ИЖС	44,44484537	В соответствии с объемом накопления и нормами СанПиН	Существующая
421	41e8f4e2-c858-445c-af54-2814717baf62	г.о. Истра, д. Онуфриево, ул. Центральная, д. 18	55.8499717712402, 36.5094947814941	КГМ - 1; РСО сетка РО - РСО - 2; Евро 1.1 серий РО - ТБО - 3	Площадь КП: 13 кв.м.; Ограждение: стальная профлист; Крыша: отсутствует; Тип покрытия: асфальт	МКД	АО "ПОЧТА РОССИИ" ИНН 7724261610, МУК "Онуфриевский ДК" ИНН 5017073969, МУКТ "Истринский КДК" ИНН 5017072771, жители домов	63,30216	В соответствии с объемом накопления и нормами СанПиН	Существующая
422	704f3bd4-d0b5-47cc-a2f3-c4df97cf4d8	г.о. Истра, д. Онуфриево, ул. Центральная, д. 5	55.8508110046387, 36.5153160095215	КГМ - 1; РСО сетка РО - РСО - 2; Евро 1.1 серий РО - ТБО - 3	Площадь КП: 16 кв.м.; Ограждение: стальная профлист; Крыша: отсутствует; Тип покрытия: асфальт	МКД	МОУ «Онуфриевская СОШ» ИНН 5017048874, МУК «Истринская ЦБС» ИНН 5017069377, жители домов	57,69476	В соответствии с объемом накопления и нормами СанПиН	Существующая
423	fc83bd6e-b391-4a75-8002-610bcaf84721	г.о. Истра, д. Онуфриево, ул. Центральная, д. 7 (сап)	55.8502311706543, 36.5120351551758	Евро 1.1 серий РО - ТБО - 1	Площадь КП: 2 кв.м.	Объекты социальной инфраструктуры, администрации	МДОУ №61 5017048264	ИНН 5,2	В соответствии с объемом накопления и нормами СанПиН	Существующая
424	282c52fb-1ec4-479b-8d52-c93da14e443b	г.о. Истра, д. Онуфриево, ул. Центральная, д. 9	55.8516807556152, 36.5101661682129	РСО сетка РО - РСО - 2; Евро 1.1 серий РО - ТБО - 4	Площадь КП: 16 кв.м.; Ограждение: стальная профлист; Крыша: отсутствует; Тип покрытия: асфальт	МКД	жители домов	30,62061	В соответствии с объемом накопления и нормами СанПиН	Существующая
425	0374d1ca-4297-4d51-bdeb-a7a8dbcd4e7	г.о. Истра д. Павловское д. 103	55.8724136352539, 36.9492759704590	ТБО - 1; РСО сетка РО - РСО - 1; Евро 1.1 серий РО - ТБО - 4	Площадь КП: 8 кв.м.	МКД	жители домов	76,37	В соответствии с объемом накопления и нормами СанПиН	Существующая
426	ce4d8490-06cf-4cd7-9b2c-8b3115c6e4fd	г.о. Истра, д. Павловское, д. 12	55.8753547668457, 36.9440650939941	КГМ - 1; РСО сетка РО - РСО - 1; Евро 1.1 серий РО - ТБО - 6; Бункер 8 - ТБО - 1	Площадь КП: 19 кв.м.; Ограждение: стальная профлист; Крыша: л.; Тип покрытия: асфальт	МКД	АО "ПОЧТА РОССИИ" ИНН 7724261610, АО «ДИКСИ Ю» ИНН 5036045205, МДОУ №43 ИНН 5017039238, МОЛОЧНЫЙ КОМБИНАТ ООО ИНН 7714425570, МОУ Октябрьская СОШ ИНН 5017048377, МУК "Павловский КДК" ИНН 5017073976, МУКТ "Истринский КДК" ИНН 5017072771, жители домов, Симонян Вардкес Гагикович ИНН 503022273201, СНТ "ЖЕЛЕЗНОДОРОЖНИК"	208,21006	В соответствии с объемом накопления и нормами СанПиН	Существующая
427	351089fb-ba93-4f90-83ef-b1526ee97e0	г.о. Истра, д. Павловское, д. 2	55.8717880249023, 36.9475135803223	КГМ - 1; РСО сетка РО - РСО - 1; Бункер 8 - ТБО - 1	Площадь КП: 6 кв.м.	МКД	жители домов, ПАВЛОВСКОЕ ГПК ИНН 5017059770	49,53702	В соответствии с объемом накопления и нормами СанПиН	Существующая
428	86ae573-8b20-48b2-4be0-c2366ea26f7	г.о. Истра д. Павловское ул. Деревенская	55.8721542358398, 36.9534301757812	ТБО - 1; РСО сетка РО - РСО - 1; Евро 1.1 серий РО - ТБО - 2	Площадь КП: 5 кв.м.	ИЖС (Площадки общего пользования)	ИЖС	93,46317185	В соответствии с объемом накопления и нормами СанПиН	Существующая
429	a94842ad-be63-44e9-a595-eb65459f09fa	г.о. Истра д. Павловское ул. Заречная	55.8730010986328, 36.9318466186523	ТБО - 1; РСО сетка РО - РСО - 1; Евро 1.1 серий РО - ТБО - 4	Площадь КП: 8 кв.м.	ИЖС (Площадки общего пользования)	ИЖС	2,080579833	В соответствии с объемом накопления и нормами СанПиН	Существующая
430	0acc6b30-ad97-4c77-8236-174881c89085	г.о. Истра, д. Падиково (иже)	55.8238029479980, 36.9968261718750	КГМ - 1; Евро 1.1 серий РО - ТБО - 3	Площадь КП: 5 кв.м.	ИЖС (Площадки общего пользования)	ИЖС	55,2143298	В соответствии с объемом накопления и нормами СанПиН	Существующая
431	afa62ad5-b14-426d-85c1-ab6d36cee5af	г.о. Истра д. Первомайское	55.9474487304688, 36.5046539306641	КГМ - 1; Евро 1.1 серий РО - ТБО - 2	Площадь КП: 4 кв.м.	ИЖС (Площадки общего пользования)	ИЖС	16,30745251	В соответствии с объемом накопления и нормами СанПиН	Существующая
432	3167b4db-8a95-4388-9a9d-9f05fe5215ac	г.о. Истра, д. Петрово ТУ Костровское (иже)	55.8537254333496, 36.5809211730957	КГМ - 1; Евро 1.1 серий РО - ТБО - 4	Площадь КП: 7 кв.м.	ИЖС (Площадки общего пользования)	ТСН «Алмаз» ИНН 5017022160, + ИЖС, дома ИЖС: 17,38222598875	20,09222599	В соответствии с объемом накопления и нормами СанПиН	Существующая
433	377f32d7-a6cf-466d-8bfa-393b7c980ad	г.о. Истра, д. Парогово	55.8549804687500, 36.6244850158691	КГМ - 1; Евро 1.1 серий РО - ТБО - 2	Площадь КП: 4 кв.м.	ИЖС (Площадки общего пользования)	ИЖС	6,78906929	В соответствии с объемом накопления и нормами СанПиН	Существующая
434	0c15b3d0-efaa-40ba-ad40-2f8e0d8f88d	г.о. Истра, д. Писково (ИЖС)	55.8778248510742, 36.9685020446777	Евро 1.1 серий РО - ТБО - 1	Площадь КП: 2 кв.м.	ИЖС (Площадки общего пользования)	ИЖС	87,52391819	В соответствии с объемом накопления и нормами СанПиН	Существующая
435	066505da-69cf-4317-8c6e-5d85cf6d6523d	г.о. Истра, д. Писково, КП-2 Парк Авеню, 18-ое поле АБК, № 6	55.7859497070312, 36.9898834228516	РСО сетка РО - РСО - 1; Евро 1.1 - ТБО - 3	Площадь КП: 7 кв.м.	МКД	жители домов	52,8	В соответствии с объемом накопления и нормами СанПиН	Существующая
436	b9a659c5-6fa1-45a8-bbc5-1958eb65898e	г.о. Истра, д. Подпороно	55.9256744384766, 37.0032501220703	КГМ - 1; РСО сетка РО - РСО - 1; Евро 1.1 серий РО - ТБО - 4	Площадь КП: 8 кв.м.	ИЖС (Площадки общего пользования)	ИЖС, дома ИЖС: 35,7895800825834	75,02958008	В соответствии с объемом накопления и нормами СанПиН	Существующая

437	3f9e944-ce9b-44bd-a16c-59b238a86242	г.о. Истра д. Покоево	56.0243759155273, 36.6305732727051	КГМ - 1; РСО сетка РО - РСО - 1; Евро 1.1 серий РО - ТВО - 4	Площадь КП: 8 кв.м.	ИЖС (Площадки общего пользования)	ИЖС	13,8980557	В соответствии с объемом накопления и нормами СанПиН	Существующая
438	2307edf3-3c9e-426e-8274-f087af5bc02	г.о. Истра, д. Покровское, КП Футуро Парк	55.8061943054199, 37.0027961730957	РСО сетка РО - РСО - 1; Евро 1.1 - ТВО - 2	Площадь КП: 5 кв.м.	ИЖС (Площадки общего пользования)	УК ФУТУРО-СЕРВИС ООО ИНН 5017116242	13,31667	В соответствии с объемом накопления и нормами СанПиН	Существующая
439	5bed3e91-c3b6-4eb7-ac31-57d486a73434	г.о. Истра, д. Покровское, ул. Заречная, д. 48	55.8081512451172, 37.0029792785645	КГМ - 1; РСО сетка РО - РСО - 2; Бункер 8 - ТВО - 2	Площадь КП: 12 кв.м.	ИЖС (Площадки общего пользования)	ИЖС	118,9008533	В соответствии с объемом накопления и нормами СанПиН	Существующая
440	acc8e2d5-88ea-4d13-9e88-453159113825	г.о. Истра, д. Покровское, ул. Майская, д. 12	55.8129272460938, 37.0128860473633	КГМ - 1; РСО сетка РО - РСО - 2; Бункер 8 - ТВО - 2	Площадь КП: 12 кв.м.	ИЖС (Площадки общего пользования)	ТСН «Русич» ИНН 5017024200	11,4	В соответствии с объемом накопления и нормами СанПиН	Существующая
441	598f7483-60c4-43ad-9795-8b4870b406a4	г.о. Истра, д. Покровское, ул. Майская, д. 22 (сал)	55.8125381469727, 37.0090904235840	КГМ - 1; Евро 0.8 - ТВО - 2	Площадь КП: 4 кв.м.	Объекты социальной инфраструктуры, администрации	МДОУ №25 5017049109	38,77005	В соответствии с объемом накопления и нормами СанПиН	Существующая
442	64a9f8f9-c064-45de-ate4-07c758823eb3	г.о. Истра, д. Покровское, ул. Майская, д. 5	55.8121566772461, 37.0060691833496	КГМ - 1; РСО сетка РО - РСО - 2; Евро 1.1 серий РО - ТВО - 8; Бункер 8 - ТВО - 2	Площадь КП: 24 кв.м.; Ограждение: стальной профлист; Крыша: отсутствует; Тип покрытия: асфальт	МКД	АО "ПОЧТА РОССИИ" ИНН 7724261610, ВИЗИР ООО ИНН 5017067940, ИП Круникова Екатерина Викторовна ИНН 502405756603, МЕДСПЕЦСЕРВИС ООО ИНН 5036148867, МУК "Покровский КДК" ИНН 5017108080, МУКТ "Истринский КДК" ИНН 5017072771, жители домов, ООО "ВОДМИЛА" ИНН 5017082353, ПОКРОВСКОЕ-5 ГПК ИНН 5017023887	187,61697	В соответствии с объемом накопления и нормами СанПиН	Существующая
443	5483a79e-020b-40d5-96bb-63939c21c8e	г.о. Истра, д. Покровское, ул. Майская, д. 7 (школа)	55.8123626708984, 37.0079307556152	Евро 1.1 серий РО - ТВО - 3	Площадь КП: 5 кв.м.	Объекты социальной инфраструктуры, администрации	МОУ «Покровская СОШ» ИНН 5017048296	36,15	В соответствии с объемом накопления и нормами СанПиН	Существующая
444	4aa52af-d5a6-4530-a677-ed9973b278f1	г.о. Истра, д. Полешшина (иже)	55.9649734497070, 36.8558502197266	КГМ - 1; Евро 1.1 серий РО - ТВО - 1	Площадь КП: 2 кв.м.	ИЖС (Площадки общего пользования)	ИЖС	1,636197214	В соответствии с объемом накопления и нормами СанПиН	Существующая
445	66bdb87f-29dc-4a23-9b7-4f242544cfc6	г.о. Истра, д. Пречистое, 27А	56.0694313049316, 36.5042915344238	КГМ - 1; РСО сетка РО - РСО - 2; Евро 1.1 серий РО - ТВО - 3	Площадь КП: 18 кв.м.; Ограждение: стальной профлист; Крыша: отсутствует; Тип покрытия: земля	МКД	Дубинина Жанна Анатольевна ИНН 502001894439, МУКТ "Истринский КДК" ИНН 5017072771, жители домов, дома ИЖС: 36,3363465130833	76,58600651	В соответствии с объемом накопления и нормами СанПиН	Существующая
446	017e2957-7458-4458-9de8-81833331f3f1	г.о. Истра д.п. Снегири ул. Октябрьская д.41	55.8867797851562, 37.016670270508	Евро 1.1 серий РО - ТВО - 2	Площадь КП: 4 кв.м.	Объекты социальной инфраструктуры, администрации	ООО «Экогел. Снегирское» ИНН 5017066020	12	В соответствии с объемом накопления и нормами СанПиН	Существующая
447	d6aac05e-065e-47ac-ba9a-bca9490fdae6	г.о. Истра, д. Раково (иже)	55.8302078247070, 36.5798454284668	КГМ - 1; РСО сетка РО - РСО - 1; Евро 1.1 серий РО - ТВО - 3	Площадь КП: 7 кв.м.	ИЖС (Площадки общего пользования)	ВАРСТРОЙТРАНС ООО ИНН 7814722150, ИП Каюда Юлия Сергеевна ИНН 501707684199, дома ИЖС: 21,8701525793333	23,70765258	В соответствии с объемом накопления и нормами СанПиН	Существующая
448	075ede63-13c9-4828-8f0d-037ef4d18466	г.о. Истра, д. Ремяники ул. Ореховая	55.8077201843262, 36.4519271850586	ТВО - 1; РСО сетка РО - РСО - 1; Евро 1.1 серий РО - ТВО - 2	Площадь КП: 5 кв.м.	ИЖС (Площадки общего пользования)	ИЖС	8,070373198	В соответствии с объемом накопления и нормами СанПиН	Существующая
449	be527c06-3bb4-4f32-8eae-266d28d47338	г.о. Истра, д. Рождество, Кладбище "д. Рождество"	56.0744895935059, 36.7789802511270	Бункер 8 - ТВО - 1	Площадь КП: 4 кв.м.	Объекты социальной инфраструктуры, администрации	МКУ "Служба кладбищ" ИНН 5017109051	16	В соответствии с объемом накопления и нормами СанПиН	Существующая
450	5b960426-ce9d-41fe-9c13-971cd99e09f9	г.о. Истра, д. Рождество ТУ Бужаровское (иже)	56.0795860290527, 36.7683715820312	ТВО - 1; КГМ - 1; РСО сетка РО - РСО - 2; Бункер 8 - ТВО - 1	Площадь КП: 8 кв.м.	ИЖС (Площадки общего пользования)	АО «Истринская теплотель» ИНН 5017067757, дома ИЖС: 22,9864508299167	31,36145083	В соответствии с объемом накопления и нормами СанПиН	Существующая
451	bbe12c91-612f47cc-b6f4-a788b225cdf1	г.о. Истра, д. Рожново, Кладбище «д. Рожново»	55.8839912414551, 36.8092231750488	Евро 1.1 - ТВО - 2; Бункер 8 - КГМ - 1; Бункер 8 - ТВО - 1	Площадь КП: 8 кв.м.	Объекты социальной инфраструктуры, администрации	МКУ "Служба кладбищ" ИНН 5017109051	10,2	В соответствии с объемом накопления и нормами СанПиН	Существующая
452	34fda115-e70d-4957-9215-c62768d89f11	г.о. Истра д. Рожново у пруда	55.8828620910645, 36.8151130676270	ТВО - 1	Площадь КП: 2 кв.м.	ИЖС (Площадки общего пользования)	ИЖС	12,76045133	В соответствии с объемом накопления и нормами СанПиН	Существующая
453	c32d93ce-297a-45cb-aaa2-9b5f953267fd	г.о. Истра д. Рубцово	55.9485168457031, 36.5616645812988	КГМ - 1; Евро 1.1 серий РО - ТВО - 4	Площадь КП: 7 кв.м.	ИЖС (Площадки общего пользования)	ИЖС	28,34628773	В соответствии с объемом накопления и нормами СанПиН	Существующая
454	3268cfca-530c-4043-b1de-934fcc8eeea	г.о. Истра, д. Румянцево, ш. Савельевское, Протитка (иже)	55.9776496887207, 36.5452194213867	КГМ - 1; Евро 1.1 серий РО - ТВО - 3	Площадь КП: 5 кв.м.	ИЖС (Площадки общего пользования)	жители домов, дома ИЖС: 10,33129404675	15,65891405	В соответствии с объемом накопления и нормами СанПиН	Существующая
455	4ce9f4fe-7600-41a6-9331-1e187296a849	г.о. Истра д. Рыбушки	56.0061912536621, 36.5074157714844	КГМ - 1; РСО сетка РО - РСО - 1; Евро 1.1 серий РО - ТВО - 4	Площадь КП: 8 кв.м.	ИЖС (Площадки общего пользования)	ИЖС	19,73358449	В соответствии с объемом накопления и нормами СанПиН	Существующая
456	e8da0f3-163e-41df-9756-02f46f3e2cc	г.о. Истра д. Рыжково	55.942803955078, 36.5640296936035	Евро 1.1 серий РО - ТВО - 1	Площадь КП: 2 кв.м.	ИЖС (Площадки общего пользования)	ИЖС	6,728159475	В соответствии с объемом накопления и нормами СанПиН	Существующая
457	d563a905-cbc6-46ab-b812-72f1705df110	г.о. Истра, д. Рычково ул. Военная д.2	55.932978937402, 36.8907012939453	КГМ - 1; РСО сетка РО - РСО - 1; Евро 1.1 серий РО - ТВО - 4	Площадь КП: 9 кв.м.	МКД	жители домов	14,33	В соответствии с объемом накопления и нормами СанПиН	Существующая
458	1835f0f5-99cc-45f8-8593-6bc066445df8	г.о. Истра, д. Рычково, ул. Военная (иже)	55.9286727905273, 36.8969573974609	КГМ - 1; РСО сетка РО - РСО - 2; Евро 1.1 серий РО - ТВО - 1; Бункер 8 - ТВО - 2	Площадь КП: 13 кв.м.	ИЖС (Площадки общего пользования)	жители домов, дома ИЖС: 40,16536953375	69,94502955	В соответствии с объемом накопления и нормами СанПиН	Существующая
459	e58f1305-35cc-49a1-be4f-dc40997c5f5f5	г.о. Истра, д. Савельево, д. 22 (мкд)	56.0055961608887, 36.6084556579590	КГМ - 1; РСО сетка РО - РСО - 2; Евро 1.1 серий РО - ТВО - 8	Площадь КП: 24 кв.м.; Ограждение: стальной профлист; Крыша: отсутствует; Тип покрытия: асфальт	МКД	Костылев Андрей Александрович ИНН 501703949006, МУК "Ядроминский культурно-досуговый центр" городского округа Истра Московской области ИНН 5017074088, МУКТ "Истринский КДК" ИНН 5017072771, жители домов, дома ИЖС: 17,8021206538333	46,78372065	В соответствии с объемом накопления и нормами СанПиН	Существующая
460	784f7785-6093-4044-9891-cc44c6a10895	г.о. Истра, д. Савельево, Кладбище "д. Савельево"	56.0075340270996, 36.5899047851562	КГМ - 1; Бункер 8 - КГМ - 1	Площадь КП: 4 кв.м.	Объекты социальной инфраструктуры, администрации	Костылев Андрей Александрович, МКУ "Служба кладбищ" ИНН 5017109051	12	В соответствии с объемом накопления и нормами СанПиН	Существующая
461	ad537a1e-b34f-41b1-8d1c-5545a44668ca	г.о. Истра, д. Садки, Кладбище д. Садки	55.8786048889160, 37.0872535705566	Бункер 8 - ТВО - 1	Площадь КП: 4 кв.м.	Объекты социальной инфраструктуры, администрации	МКУ "Служба кладбищ" ИНН 5017109051	48	В соответствии с объемом накопления и нормами СанПиН	Существующая
462	fad61444-531b-4f9d-926d-c1fada34290b	г.о. Истра, д. Садки, (Кладбище Садки Старое)	55.8814086914062, 37.0845260620117	Бункер 8 - ТВО - 1	Площадь КП: 4 кв.м.	Объекты социальной инфраструктуры, администрации	МКУ "Служба кладбищ" ИНН 5017109051	16	В соответствии с объемом накопления и нормами СанПиН	Существующая
463	cff3ad76-e889-4446-b092-1af668616cd0	г.о. Истра, д. Санниково (иже)	55.8702850341797, 36.9234275817871	КГМ - 1; Евро 1.1 серий РО - ТВО - 3; Бункер 8 - КГМ - 1	Площадь КП: 9 кв.м.	ИЖС (Площадки общего пользования)	Ключевой Сергей Владимирович, дома ИЖС: 61,8707	64,0462	В соответствии с объемом накопления и нормами СанПиН	Существующая

464	ecc3058f31e8-4f49-a551-a6d239e67872	г.о. Истра, д. Сафоньево (иже)	55.9751548767090, 36.8278923034668	КГМ - 1; РСО сетка РО - РСО - 1; Бункер 8 - ТВО - 1	Площадь КП: 6 кв.м.	ИЖС (Площадки общего пользования)	СНТ ИЗДАТЕЛЬ ИНН 5017022474, дома ИЖС: 32.5930437296667	35,82304373	В соответствии с объемом накопления и нормами СанПиН	Существующая
465	f72eb266-5d1f-4d31-a040-97d33cedf664	г.о. Истра, д. Селиванника (иже)	55.9015426635742, 37.0720901489258	КГМ - 1; РСО сетка РО - РСО - 2; Евро 1.1 серий РО - ТВО - 4	Площадь КП: 10 кв.м.	ИЖС (Площадки общего пользования)	ИЖС	29,04520705	В соответствии с объемом накопления и нормами СанПиН	Существующая
466	70aed4e5-bb4e-4b8e-bac9-85c2670496	г.о. Истра, д. Селиванника, ул. Садовая, Т.С.Ж Снегири-5*	55.8973579406738, 37.0709648133234	Евро 1.1 - ТВО - 1	Площадь КП: 2 кв.м.	ИЖС (Площадки общего пользования)	жители домов, дома ИЖС: 0.787287	5,649287	В соответствии с объемом накопления и нормами СанПиН	Существующая
467	d919ca7-6445-4094-baa6-a6b8239f4935	г.о. Истра, д. Синево (иже)	56.0170440673828, 36.7413215637207	КГМ - 1; РСО сетка РО - РСО - 1; Евро 1.1 серий РО - ТВО - 3	Площадь КП: 7 кв.м.	ИЖС (Площадки общего пользования)	жители домов, дома ИЖС: 17.0322360788833	29,52629608	В соответствии с объемом накопления и нормами СанПиН	Существующая
468	91eda2ba-35b2-4ba7-b3f1-83791387972	г.о. Истра, д. Синево, Кладбище "д. Синево"	56.0107879638672, 36.7419128417969	Бункер 8 - ТВО - 1	Площадь КП: 4 кв.м.	Объекты социальной инфраструктуры, администрации	МКУ "Служба кладбищ" ИНН 5017109051	16	В соответствии с объемом накопления и нормами СанПиН	Существующая
469	7d83297-e41c-4072-a8ef-0278f38af04e	г.о. Истра д. Сербино	55.8832778930664, 36.6580696105957	КГМ - 1; РСО сетка РО - РСО - 1; Евро 1.1 серий РО - ТВО - 2	Площадь КП: 5 кв.м.	ИЖС (Площадки общего пользования)	ИЖС	7,455763128	В соответствии с объемом накопления и нормами СанПиН	Существующая
470	7e20c898-bf2b-4fe8-a7ff-0ca95eb31755	г.о. Истра, д. Слабопеново (иже)	55.9124603271484, 36.8004455566406	КГМ - 1; Евро 1.1 серий РО - ТВО - 4	Площадь КП: 7 кв.м.	ИЖС (Площадки общего пользования)	ИЖС	26,07645402	В соответствии с объемом накопления и нормами СанПиН	Существующая
471	d12f2f0b-a6d8-4051-b5c7-008aa7593a7b	г.о. Истра, д. Славково (иже)	55.7985458374023, 36.9643592834473	КГМ - 1; РСО сетка РО - РСО - 1; Евро 1.1 серий РО - ТВО - 3; Бункер 8 - ТВО - 1	Площадь КП: 11 кв.м.	ИЖС (Площадки общего пользования)	ИЖС	96,93572901	В соответствии с объемом накопления и нормами СанПиН	Существующая
472	1a5a112b-d3df-41f1-9377-fa4b4aa59e59	г.о. Истра, д. Славково, КП Парк Фонтан	55.8053436279297, 36.9635543823242	Евро 1.1 - ТВО - 2	Площадь КП: 8 кв.м.; Ограждение: нет; Крыша: отсутствует; Тип покрытия: земля	МКД	жители домов	13,69167	В соответствии с объемом накопления и нормами СанПиН	Существующая
473	9d026497-3e08-4e64-a5a4-b92c100b063e	г.о. Истра, д. Соколынки д. 38	55.9532699584961, 36.9049797058105	ТВО - 1; Евро 1.1 - ТВО - 1	Площадь КП: 2 кв.м.	ИЖС (Подомовой сбор)	Довольнов Максим Викторович ИНН 502900319870	1,1	В соответствии с объемом накопления и нормами СанПиН	Существующая
474	7441204-00cb-41d5-9d10-5d67047ca395	г.о. Истра, д. Соколынки (ПХ Соколынки)	55.9672431945801, 36.9193611145020	КГМ - 1; Евро 1.1 серий РО - ТВО - 1	Площадь КП: 2 кв.м.	ИЖС (Площадки общего пользования)	ИЖС	10,25967798	В соответствии с объемом накопления и нормами СанПиН	Существующая
475	9d96aa27-79a4-408b-9637-79a47d62718	г.о. Истра д. Соколынки (поворот на Вальбе, ИЖС)	55.9561500549316, 36.8938560485840	КГМ - 1; Евро 1.1 серий РО - ТВО - 3	Площадь КП: 5 кв.м.	ИЖС (Площадки общего пользования)	ИЖС	5,685811524	В соответствии с объемом накопления и нормами СанПиН	Существующая
476	ef0b3dc7-5044-4bb9-ach2-e603031e1851	г.о. Истра, д. Сорokino (ИЖС)	55.8325881958008, 36.6273307800293	КГМ - 1; Евро 1.1 серий РО - ТВО - 3	Площадь КП: 5 кв.м.	ИЖС (Площадки общего пользования)	ИЖС	10,7868789	В соответствии с объемом накопления и нормами СанПиН	Существующая
477	db201541-a253-4014-85d0-2506566ff06	г.о. Истра, д. Талицы, ул. Новая, д. 12, минтовская	55.8746986389160, 37.1041183471680	КГМ - 1; РСО сетка РО - РСО - 3; Евро 1.1 серий РО - ТВО - 4; Бункер 8 РО - КГМ - 1	Площадь КП: 16 кв.м.	ИЖС (Площадки общего пользования)	Сизов Александр Николаевич ИНН 501700306399, дома ИЖС: 28.6406654166667	31,35066542	В соответствии с объемом накопления и нормами СанПиН	Существующая
478	1bb135f9-8e92-46a6-9b55-97c7676448b	г.о. Истра, д. Татишево (иже)	55.8482170104980, 36.6014060974121	КГМ - 1; Евро 1.1 серий РО - ТВО - 3	Площадь КП: 5 кв.м.	ИЖС (Площадки общего пользования)	ИЖС	17,37565368	В соответствии с объемом накопления и нормами СанПиН	Существующая
479	2bd37f8f-e8aa-47b0-b6aa-b80ff6d35986	г.о. Истра, д. Телешево, д. 61 (иже)	55.8976249694824, 36.7532806396484	КГМ - 1; Евро 1.1 серий РО - ТВО - 4	Площадь КП: 7 кв.м.	ИЖС (Площадки общего пользования)	ИЖС	16,49445727	В соответствии с объемом накопления и нормами СанПиН	Существующая
480	ca27ad5f-38c2-422e-bd0b-7d98e709c6b9	г.о. Истра, д. Телешево, д. 9 (иже)	55.8972587585449, 36.7481575012207	КГМ - 1; Евро 1.1 серий РО - ТВО - 4	Площадь КП: 7 кв.м.	ИЖС (Площадки общего пользования)	ИЖС	15,45437553	В соответствии с объемом накопления и нормами СанПиН	Существующая
481	0c4b1a0d-125b-4e73-a4a0-20a625dc491e	г.о. Истра, д. Телешево, Кладбище "д. Телешево"	55.8981513977051, 36.7584457397461	Бункер 8 - ТВО - 1	Площадь КП: 4 кв.м.	Объекты социальной инфраструктуры, администрации	МКУ "Служба кладбищ" ИНН 5017109051	16	В соответствии с объемом накопления и нормами СанПиН	Существующая
482	2a9997a5-c342-4074-875a-a7d3650138c5	г.о. Истра, д. Телешево, ул. Солнечная (иже)	55.90320265808105, 36.7446136474609	КГМ - 1; Бункер 8 - ТВО - 1	Площадь КП: 4 кв.м.	ИЖС (Площадки общего пользования)	ИЖС	5,578514794	В соответствии с объемом накопления и нормами СанПиН	Существующая
483	733a50df-ad2a-4219-8bb4-841f08ae1603	г.о. Истра д. Тройца	55.9100151062012, 36.5877685546875	КГМ - 1; РСО сетка РО - РСО - 1; Евро 1.1 серий РО - ТВО - 3	Площадь КП: 7 кв.м.	ИЖС (Площадки общего пользования)	ИЖС	9,224637405	В соответствии с объемом накопления и нормами СанПиН	Существующая
484	02bca3d4-3537-43f9-94c5-64cf6ebc5da1	г.о. Истра, д.Трусово (иже)	55.8931465148926, 36.8612480163574	КГМ - 1; РСО сетка РО - РСО - 1; Евро 1.1 серий РО - ТВО - 5	Площадь КП: 10 кв.м.	ИЖС (Площадки общего пользования)	АГРОПАЛАС ООО ИНН 7728501446, дома ИЖС: 85.2403394983332	85,3128395	В соответствии с объемом накопления и нормами СанПиН	Существующая
485	712ee11-5533-44b7-83ef-1164f09dc717	г.о. Истра, д. Трусово НП "Трусово-1"	55.8892593383789, 36.8771247863770	Евро 1.1 серий РО - ТВО - 3	Площадь КП: 5 кв.м.	ИЖС (Площадки общего пользования)	жители домов	50,16	В соответствии с объемом накопления и нормами СанПиН	Существующая
486	0790d528-ce96-4a72-b6b7-9ab8be076360	г.о. Истра, д. Турово, СОЦ "Лесная поляна"	55.9032020568848, 37.1019172668457	Евро 1.1 - ТВО - 6	Площадь КП: 10 кв.м.	Объекты социальной инфраструктуры, администрации	Социально-оздоровительный центр "Лесная поляна" ИНН 5017091830	15,08331	В соответствии с объемом накопления и нормами СанПиН	Существующая
487	c1d00549-01a9-4d5e-b174-4e4986b675c3	г.о. Истра д. Ульево	55.7895812988281, 36.4956359863281	ТВО - 1; РСО сетка РО - РСО - 1	Площадь КП: 2 кв.м.	ИЖС (Площадки общего пользования)	ИЖС	4,531654138	В соответствии с объемом накопления и нормами СанПиН	Существующая
488	ff534e42-94c3-4d6a-9295-5349a87dcb4	г.о. Истра, д. Федоровка (иже)	56.0243606567383, 36.3635597229004	КГМ - 1; Евро 1.1 серий РО - ТВО - 1	Площадь КП: 2 кв.м.	ИЖС (Площадки общего пользования)	ИЖС	6,236241512	В соответствии с объемом накопления и нормами СанПиН	Существующая
489	988d68e-6740-456d-945e-b04feab6af5	г.о. Истра, д. Филатово, д. 1 (рето-надежда)	55.9667778015137, 36.6888160705566	Евро 1.1 серий РО - ТВО - 2	Площадь КП: 4 кв.м.	Объекты социальной инфраструктуры, администрации	РЕТО НАДЕЖДА БФ ИНН 7733070361	17,6	В соответствии с объемом накопления и нормами СанПиН	Существующая
490	60892d93-30b1-4afe-b5c3-5164566f0062	г.о. Истра, д. Филатово, Кладбище "д. Филатово"	55.9629669189453, 36.6933784484863	Бункер 8 - ТВО - 1	Площадь КП: 4 кв.м.	Объекты социальной инфраструктуры, администрации	МКУ "Служба кладбищ" ИНН 5017109051	16	В соответствии с объемом накопления и нормами СанПиН	Существующая
491	50594a0-d8a5-4e6f-b15fb133e8dbd2e	г.о. Истра, д. Филатово ул. Ивановская (иже)	55.9703063964844, 36.6775970458984	КГМ - 1; Евро 1.1 серий РО - ТВО - 3	Площадь КП: 5 кв.м.	ИЖС (Площадки общего пользования)	ИЖС	18,68638788	В соответствии с объемом накопления и нормами СанПиН	Существующая
492	8297908e-5ac8-466f-b82d-43b946af19b	г.о. Истра, д. Фроловское (иже)	55.8843307495117, 36.6772155761719	КГМ - 1; РСО сетка РО - РСО - 1; Евро 1.1 серий РО - ТВО - 2	Площадь КП: 5 кв.м.	ИЖС (Площадки общего пользования)	ИЖС	20,70344028	В соответствии с объемом накопления и нормами СанПиН	Существующая
493	76f6e54b-053e-454f-8bee-27768bc700e7	г.о. Истра д. Хвалово	55.8732147216797, 36.6391448974609	КГМ - 1; РСО сетка РО - РСО - 1; Евро 1.1 серий РО - ТВО - 2	Площадь КП: 5 кв.м.	ИЖС (Площадки общего пользования)	ИЖС	3,756476581	В соответствии с объемом накопления и нормами СанПиН	Существующая

494	4e10cbfd-49df-46eb-83ca-b0d5c1b165b6	г.о. Истра, д. Хмолдино (Сеченовский Университет)	55.9300880432129, 36.7807350158691	Евро 1.1 серый РО - ТБО 5	Площадь КП: 8 кв.м.	Объекты социальной инфраструктуры, администрации	ФГАОУ ВО ПЕРВЫЙ МГМУ ИМ.И.М. СЕЧЕНОВА МИНЗДРАВА РОССИИ (СЕЧЕНОВСКИЙ УНИВЕРСИТЕТ) ИНН 7704047505	19	В соответствии с объемом накопления и нормами СанПиНа	Существующая
495	393d800a-0faf-414b-a1ff-904373a81300	г.о. Истра, д. Хмолдино, ул. Зеленая, площадка ИЖС	55.9342117309570, 36.7817420959473	КГМ - 1; Евро 1.1 серый РО - ТБО - 2	Площадь КП: 4 кв.м.	ИЖС (Площадки общего пользования)	ИЖС	15,14329275	В соответствии с объемом накопления и нормами СанПиНа	Существующая
496	4f0b3396-b077-404a-9f12-5c4d376b527c	г.о. Истра, д. Хованское, Кладбище д. Хованское	55.9225654602051, 37.0652847290039	ТБО - 1; КГМ - 1	Площадь КП: 2 кв.м.	Объекты социальной инфраструктуры, администрации	МКУ "Служба кладбищ" ИНН 5017109051	8	В соответствии с объемом накопления и нормами СанПиНа	Существующая
497	f53baca-16cd-450d-96c5-b3fca6d65f1d2	г.о. Истра, д. Хованское, СНТ "Дружба"	55.9249000549316, 37.0564041137695	Евро 1.1 серый РО - ТБО 7	Площадь КП: 12 кв.м.	Объекты социальной инфраструктуры, администрации	СНТ «Дружба» ИНН 5017015420, СНТ Парус ИНН 5017067764, ТСН "ЛЕКАРСТВЕННИК"	15,08	В соответствии с объемом накопления и нормами СанПиНа	Существующая
498	28445037-901d-4db1-b159-2945161836f0	г.о. Истра, д. Холмы д 33 (иже)	55.9736557006836, 36.9781150817871	КГМ - 1; РСО сетка РО - РСО - 1; Евро 1.1 серый РО - ТБО - 4	Площадь КП: 8 кв.м.	ИЖС (Площадки общего пользования)	ИЖС	19,89177305	В соответствии с объемом накопления и нормами СанПиНа	Существующая
499	29c80afd-8e7a-4d03-bdfe-6b36f1edf525	г.о. Истра, д. Холмы, (кладбище)	55.9728240966797, 36.9786071777344	Бункер 8 - ТБО - 1	Площадь КП: 4 кв.м.	Объекты социальной инфраструктуры, администрации	МКУ "Служба кладбищ" ИНН 5017109051	16	В соответствии с объемом накопления и нормами СанПиНа	Существующая
500	9e2a56e5-12ff-4884-b3d9-a5e97f64bea	г.о. Истра, д. Холмы (симап)	55.9758644104004, 36.9763984680176	Евро 0.8 - ТБО - 2	Площадь КП: 4 кв.м.	ИЖС (Площадки общего пользования)	КООП. СИМАШ ООО ИНН 7727186939	7,072	В соответствии с объемом накопления и нормами СанПиНа	Существующая
501	47b75d1b-197f-4082-a0e5-ca61a95110b2	г.о. Истра, д. Хуторки, д. 36, Кладбище "д. Хуторки"	55.9338188171387, 36.5615921020508	Бункер 8 - ТБО - 1; Бункер 8 - КГМ - 1	Площадь КП: 8 кв.м.	Объекты социальной инфраструктуры, администрации	МКУ "Служба кладбищ" ИНН 5017109051	25,66664	В соответствии с объемом накопления и нормами СанПиНа	Существующая
502	39176690-7ec9-4402-83b5-31b7020095c2	г.о. Истра, д. Хуторки (мкл)	55.9309806823730, 36.5769805908203	КГМ - 1; Евро 1.1 серый РО - ТБО - 4	Площадь КП: 14 кв.м.; Ограждение: стальной профлист; Крыша: отсутствует; Тип покрытия: земля	МКД	жители домов, дома ИЖС: 35.8235318339167	49,88261183	В соответствии с объемом накопления и нормами СанПиНа	Существующая
503	7c3d8303-8448-4437-a2f3-4cf379bd58c5	г.о. Истра, д. Чаново (иже)	55.9536628723145, 36.6527824401855	КГМ - 1; РСО сетка РО - РСО - 1; Евро 1.1 серый РО - ТБО - 4	Площадь КП: 8 кв.м.	ИЖС (Площадки общего пользования)	ИЖС	14,30192854	В соответствии с объемом накопления и нормами СанПиНа	Существующая
504	cea08389-777c-4019-b02c-65eda9dac56	г.о. Истра д. Часовня	55.9150619506836, 36.5725326538086	Евро 1.1 серый РО - ТБО 1	Площадь КП: 2 кв.м.	ИЖС (Площадки общего пользования)	ИЖС	нет начислений	В соответствии с объемом накопления и нормами СанПиНа	Существующая
505	81073c21-1175-44a9-9ab7-e6285e0f5cca	г.о. Истра, д. Черная д. 78 (иже)	55.8429527282715, 37.1336898803711	КГМ - 1; РСО сетка РО - РСО - 1; Евро 1.1 серый РО - ТБО - 3	Площадь КП: 7 кв.м.	ИЖС (Площадки общего пользования)	ИНИ Малыченко Олег Васильевич ИНН 772572924198, дома ИЖС: 25.1465397270834	26,44653973	В соответствии с объемом накопления и нормами СанПиНа	Существующая
506	6d9dc5f8-750d-469d-a71d-b652d2dee683	г.о. Истра, д. Черная, ЖК "Нахабино Ясное" ул. Европейская д. 59	55.8435745239258, 37.1246986389160	КГМ - 1; РСО сетка РО - РСО - 1; Евро 1.1 серый РО - ТБО - 3	Площадь КП: 7 кв.м.	МКД	ООО «Альфа Рязань» ИНН 6234131659, жители домов	15,5705	В соответствии с объемом накопления и нормами СанПиНа	Существующая
507	b867f116-c3cf-4b8e-8c9d-0a7d99b36b6f	г.о. Истра, д. Черная, ул. Европейская д. 37	55.8464317321777, 37.1272888183594	КГМ - 1; РСО сетка РО - РСО - 1; Евро 1.1 серый РО - ТБО - 2	Площадь КП: 5 кв.м.	МКД	Жители домов 22, 24, 33, 35, 37, 45	32,45	В соответствии с объемом накопления и нормами СанПиНа	Существующая
508	d0dad80-049d-419f-b07c-f1267b7292b5	г.о. Истра, д. Черная, ул. Европейская, д. 49	55.8451232910156, 37.1263732910156	КГМ - 1; РСО сетка РО - РСО - 1; Евро 1.1 серый РО - ТБО - 3	Площадь КП: 13 кв.м.; Ограждение: железобетонное; Крыша: отсутствует; Тип покрытия: асфальт	МКД	жители домов, дома ИЖС: 1.090093	51,000803	В соответствии с объемом накопления и нормами СанПиНа	Существующая
509	84069285-1b8a-46eb-aa06-8ee876c788f4	г.о. Истра, д. Черная, ул. Европейская улица, 16,	55.8473014831543, 37.1255455017090	КГМ - 1; РСО сетка РО - РСО - 2; Евро 1.1 серый РО - ТБО - 2	Площадь КП: 7 кв.м.	МКД	жители домов	221,77994	В соответствии с объемом накопления и нормами СанПиНа	Существующая
510	c6d01187-f173-4a7c-bb60-c71cfd4306d2	г.о. Истра, д. Черная, ул. Садовая, д. 1	55.8391571044922, 37.1321296691895	КГМ - 1; Евро 1.1 - ТБО 2	Площадь КП: 20 кв.м.; Ограждение: стальной профлист; Крыша: да; Тип покрытия: земля	МКД	жители домов	44,175	В соответствии с объемом накопления и нормами СанПиНа	Существующая
511	17cf6f09-91e0-4fb1-833c-16792f5a0234	г.о. Истра, д. Черная, ул. Садовая, д. 10	55.8402671813965, 37.1284332275591	КГМ - 1; РСО сетка РО - РСО - 1; Евро 1.1 серый РО - ТБО - 2	Площадь КП: 15 кв.м.; Ограждение: стальной профлист; Крыша: да; Тип покрытия: асфальт	МКД	жители домов	178,06138	В соответствии с объемом накопления и нормами СанПиНа	Существующая
512	b47436fa-fdc1-4abb-89a9-a5504dac8f4b	г.о. Истра, д. Черная ул. Садовая д. 17	55.8393783569336, 37.1265640258789	КГМ - 1; Евро 0.8 - ТБО 2; РСО сетка РО - РСО - 1; Евро 1.1 серый РО - ТБО - 2	Площадь КП: 9 кв.м.	МКД	жители домов	9,86985	В соответствии с объемом накопления и нормами СанПиНа	Существующая
513	15391ba3-6cd0-4d0d-adf8-53d1fa40915c	г.о. Истра, д. Черная, ул. Садовая д. 17 к. 1	55.8392601013184, 37.1268846404492	Евро 1.1 серый РО - ТБО 2	Площадь КП: 4 кв.м.	МКД	жители домов	199,44939	В соответствии с объемом накопления и нормами СанПиНа	Существующая
514	62844348-0758-4c21-bc09-18323fca3a4b	г.о. Истра, д. Черная ул. Садовая д.3	55.8389663696289, 37.1338043212891	КГМ - 1; РСО сетка РО - РСО - 1; Евро 1.1 серый РО - ТБО - 2	Площадь КП: 5 кв.м.	МКД	жители домов	35,644	В соответствии с объемом накопления и нормами СанПиНа	Существующая
515	72849c2b-e77e-41af-aa7b-6e906dcbb2b	г.о. Истра, д. Черная, ул. Садовая, д. 8	55.8398437500000, 37.1309776306152	КГМ - 1; РСО сетка РО - РСО - 1; Евро 1.1 серый РО - ТБО - 2	Площадь КП: 9 кв.м.; Ограждение: стальной профлист; Крыша: отсутствует; Тип покрытия: асфальт	МКД	жители домов, дома ИЖС: 0,5450465	51,3406065	В соответствии с объемом накопления и нормами СанПиНа	Существующая
516	4f110195-28aa-47ff-b641-b676155f0887	г.о. Истра, д. Черная, ул. Садовая, стр. 16 (сад)	55.8413009643555, 37.1235733032227	КГМ - 1; Евро 1.1 - ТБО 2	Площадь КП: 4 кв.м.	Объекты социальной инфраструктуры, администрации	МДОУ ЦРР №14 ИНН 5017103740	19,43333	В соответствии с объемом накопления и нормами СанПиНа	Существующая
517	e7f5ea8-b0e9-4ac5-ac79-04defcd390b6	г.о. Истра, д. Черная, ул. Солнечная, д. 15	55.8433036804199, 37.1205558776855	КГМ - 1; РСО сетка РО - РСО - 1; Евро 1.1 серый РО - ТБО - 2	Площадь КП: 11 кв.м.; Ограждение: железобетонное; Крыша: отсутствует; Тип покрытия: асфальт	МКД	жители домов, дома ИЖС: 1,090093	99,765603	В соответствии с объемом накопления и нормами СанПиНа	Существующая
518	8abce323-4724-4a71-bdbb-7dd2cb0b9aa0	г.о. Истра, д. Черная, ул. Тенистая, д. 8, ЖК "Нахабино Ясное"	55.8393821716309, 37.1361808776855	КГМ - 1; РСО сетка РО - РСО - 2; Евро 1.1 серый РО - ТБО - 2	Площадь КП: 9 кв.м.	МКД	жители домов	94,52216	В соответствии с объемом накопления и нормами СанПиНа	Существующая
519	e7cee69a-838d-40x6-b307-c9e700bd4d87	г.о. Истра, д. Черная, ул. Тенистая, д. 6	55.8402175903320, 37.1358070373535	КГМ - 1; РСО сетка РО - РСО - 1; Евро 1.1 серый РО - ТБО - 2	Площадь КП: 9 кв.м.; Ограждение: стальной профлист; Крыша: да; Тип покрытия: асфальт	МКД	жители домов	44,25956	В соответствии с объемом накопления и нормами СанПиНа	Существующая
520	e82b9cbb-8cba-4662-b7d5-2b9e19b143a0	г.о. Истра, д. Черная, ул. Широкая, д. 11	55.8413810729980, 37.1326484680176	КГМ - 1; РСО сетка РО - РСО - 1; Евро 1.1 серый РО - ТБО - 2	Площадь КП: 10 кв.м.; Ограждение: стальной профлист; Крыша: да; Тип покрытия: асфальт	МКД	жители домов, дома ИЖС: 2,74700616666667	44,60496617	В соответствии с объемом накопления и нормами СанПиНа	Существующая

521	ec02c7f411b-49df-a7e6-112411c91b7	г.о. Истра, д. Черная, ул. Широкая, д. 3	55.8415412902832, 37.1330757141113	КГМ - 1; РСО сетка РО - РСО - 1; Евро 1.1 серий РО - ТБО - 2	Площадь КП: 10 кв.м.; Ограждение: стальной профлист; Крыша: да; Тип покрытия: асфальт	МКД	РЖД ОАО, Московская дирекция по тепловодоснабжению - структурное подразделение ЦДЦТ ИНН 7708503727, жители домов, дома ИЖС: 0,5450465	85,7334465	В соответствии с объемом накопления и нормами СанПиНа	Существующая
522	90223d17-408b-4c2a-8b94-4729c2e09580	г.о. Истра, д. Черная, ул. Широкая, д. 7	55.8405838012695, 37.1339569091797	КГМ - 1; РСО сетка РО - РСО - 1; Евро 1.1 серий РО - ТБО - 4	Площадь КП: 15 кв.м.; Ограждение: стальной профлист; Крыша: да; Тип покрытия: асфальт	МКД	ООО «Альфа Рязань» ИНН 6234131659, жители домов	143,19544	В соответствии с объемом накопления и нормами СанПиНа	Существующая
523	83656576-80c2-4ca8-8637-ee671d8c78f4	г.о. Истра, д. Черная, ул. Ясная, д. 3	55.8421630859375, 37.1246871948242	КГМ - 1; РСО сетка РО - РСО - 1; Евро 1.1 серий РО - ТБО - 2	Площадь КП: 18 кв.м.; Ограждение: стальной профлист; Крыша: да; Тип покрытия: асфальт	МКД	жители домов	40,87854	В соответствии с объемом накопления и нормами СанПиНа	Существующая
524	82d2a0c8-80ba-4ef4-9efb-9cb7d665e748	г.о. Истра, д. Чесноково, д. 32 (иже)	55.7780761718750, 37.0461845397949	КГМ - 1; Евро 1.1 серий РО - ТБО - 3	Площадь КП: 5 кв.м.	ИЖС (Площадки общего пользования)	ДЯДЯ ПИЩА ООО ИНН 5017108562, дома ИЖС: 61.8007138536667	64,52571385	В соответствии с объемом накопления и нормами СанПиНа	Существующая
525	c306e194-9bec-452b-baaf-9903018f6f01	г.о. Истра, д. Шатково 1 (иже)	56.0147933599661, 36.3162956237793	КГМ - 1; Евро 1.1 серий РО - ТБО - 2	Площадь КП: 4 кв.м.	ИЖС (Площадки общего пользования)	ИЖС	10,65102265	В соответствии с объемом накопления и нормами СанПиНа	Существующая
526	e81d28c7-21b1-49db-9c41-e90576006bb	г.о. Истра, д. Шатково (иже)	56.0138587951600, 36.3237648010254	КГМ - 1; Евро 1.1 серий РО - ТБО - 2	Площадь КП: 4 кв.м.	ИЖС (Площадки общего пользования)	ИЖС	16,10446737	В соответствии с объемом накопления и нормами СанПиНа	Существующая
527	823d52ee-2152-408b-8e91-c0d3aceff55	г.о. Истра, д. Шебаново	55.8954162597656, 36.5764541625977	КГМ - 1; РСО сетка РО - РСО - 1; Евро 1.1 серий РО - ТБО - 4	Площадь КП: 8 кв.м.	ИЖС (Площадки общего пользования)	ИЖС	10,78148901	В соответствии с объемом накопления и нормами СанПиНа	Существующая
528	1c4a316f-cb87-4168-ae44-11108229a8e	г.о. Истра д. Шишанха	55.9999389648438, 36.6359569091797	КГМ - 1; РСО сетка РО - РСО - 1; Евро 1.1 серий РО - ТБО - 4	Площадь КП: 8 кв.м.	ИЖС (Площадки общего пользования)	ИЖС	6,727967667	В соответствии с объемом накопления и нормами СанПиНа	Существующая
529	4c374019-42cd-40c3-b5f6-67968bce6a8	г.о. Истра, д. Шишанха, Коттеджный Поселок Шишанха 55.999468, 36.636741	55.9993896484375, 36.6368904113770	Евро 1.1 серий РО - ТБО - 1	Площадь КП: 2 кв.м.	ИЖС (Площадки общего пользования)	НП "ШИШАНХА" ИНН 5017998682	4,862	В соответствии с объемом накопления и нормами СанПиНа	Существующая
530	9f69a5e2-bd75-45c8-9a44-582ad290ba	г.о. Истра, д. Юркино (иже)	55.8414497375488, 36.5772476196289	КГМ - 1; Евро 1.1 серий РО - ТБО - 2	Площадь КП: 4 кв.м.	ИЖС (Площадки общего пользования)	МРОПП Христорождественский храм села Юркино Истринского района Московской области Московской епархии ИНН 5017053338, + ИЖС, дома ИЖС: 5.399027135	6,471527135	В соответствии с объемом накопления и нормами СанПиНа	Существующая
531	59b9808a-988b-47ad-b183-3ad4fa92089	г.о. Истра, д. Юркино, Кладбище "Юркино-1"	55.8431282043457, 36.5793190002441	Бункер 8 - ТБО - 1	Площадь КП: 4 кв.м.	Объекты социальной инфраструктуры, администрации	МКУ "Служба кладбищ" ИНН 5017109051	24	В соответствии с объемом накопления и нормами СанПиНа	Существующая
532	1a139004-1e08-4561-9655-d7f718a4b696	г.о. Истра, д. Юркино, Кладбище "Юркино-2"	55.8406257629395, 36.5799751281738	Бункер 8 - ТБО - 1	Площадь КП: 4 кв.м.	Объекты социальной инфраструктуры, администрации	МКУ "Служба кладбищ" ИНН 5017109051	16	В соответствии с объемом накопления и нормами СанПиНа	Существующая
533	4212c0d4-12c7-4cfc-8e1a-c595725dbdff	г.о. Истра д. Яроминно	55.9452934265137, 36.5952148437500	КГМ - 1; РСО сетка РО - РСО - 1; Евро 1.1 серий РО - ТБО - 3	Площадь КП: 7 кв.м.	ИЖС (Площадки общего пользования)	Алсва Людмила Николаевна (ИНН 501700135457), Бульвар Алексея Вадимовича (ИНН 5017031093238), НП Батюгов Станислав Юрьевич (ИНН 501700135457), Лаврухина Анастасия Аркадьевна (ИНН 501700135457), дома ИЖС: 35.3105	46,4615	В соответствии с объемом накопления и нормами СанПиНа	Существующая
534	1a0b01a-ed5a-4c6a-857a-0a56ad3d7f3	г.о. Истра, д. Ярумино (иже)	56.0557594299316, 36.7618522644043	КГМ - 1; Бункер 8 - ТБО - 1	Площадь КП: 4 кв.м.	ИЖС (Площадки общего пользования)	ИЖС	18,81686001	В соответствии с объемом накопления и нормами СанПиНа	Существующая
535	54b804b-1141-4c9a-89c7-d2739bd0421c	г.о. Истра, Истринский район, д.Лужки ТУ Яроминское	55.9314689636230, 36.6307868957520	КГМ - 1; РСО сетка РО - РСО - 1; Евро 1.1 серий РО - ТБО - 4	Площадь КП: 8 кв.м.	ИЖС (Площадки общего пользования)	ИЖС	16,005	В соответствии с объемом накопления и нормами СанПиНа	Существующая
536	9b0e4e0c-d70e-44cd-b389-c91f8ce0e956	г.о. Истра, Истра-1, в/г 23, в/ч 58172, стовая, тех.позиция	55.8769035339355, 36.8431243896484	Евро 1.1 - ТБО - 6	Площадь КП: 10 кв.м.	Объекты социальной инфраструктуры, администрации	филиал ФГУБ «ЦЖКУ» Минобороны России по ВКС ИНН 7729314745	50,6	В соответствии с объемом накопления и нормами СанПиНа	Существующая
537	34946b2e-cb71-4171-9918-edc98409f337	г.о. Истра, Истра-1, строние 6.Котеревская СОШ	55.8729057312012, 36.8484867805176	Евро 1.1 серий РО - ТБО - 2	Площадь КП: 4 кв.м.	Объекты социальной инфраструктуры, администрации	МОУ «Котеревская СОШ» ИНН 5017049050	4,4	В соответствии с объемом накопления и нормами СанПиНа	Существующая
538	45d8e5f0e46-4354-96bb-25b0d9cae23d	г.о. Истра, д. Лешково площадка №2 (ИЖС)	55.8126487731934, 37.1076278686523	Евро 1.1 серий РО - ТБО - 1	Площадь КП: 2 кв.м.	ИЖС (Площадки общего пользования)	ИЖС	5,4321	В соответствии с объемом накопления и нормами СанПиНа	Существующая
539	6d149ada-9d1a-4d45-a422-9f60a417e7f4	г.о. Истра, Кладбище с/п. Новопетровское "д. Пречистое"	56.0670700073242, 36.5043945312500	ТБО - 1; Бункер 8 - КГМ - 1	Площадь КП: 4 кв.м.	Объекты социальной инфраструктуры, администрации	МКУ "Служба кладбищ" ИНН 5017109051	16	В соответствии с объемом накопления и нормами СанПиНа	Существующая
540	b5b5bf02-c770-48f5-9698-4085c3660ec7	г.о. Истра, Котора прораба и разделка ст.Манихино-1 (Московская обл.)	55.8908729553223, 36.9300384521484	Евро 1.1 серий РО - ТБО - 2	Площадь КП: 4 кв.м.	Объекты социальной инфраструктуры, администрации	ОАО "РЖД" Московско-Савеловская дистанция ИНН 7708503727	163,2	В соответствии с объемом накопления и нормами СанПиНа	Существующая
541	edcfc42-6a58-4ed3-a9f1-6a9a6f689daa	г.о. Истра, Контрольно-испытательный пункт, ст.Манихино-1 (Московская обл.)	55.8911895751953, 36.9290390014648	Евро 1.1 серий РО - ТБО - 2	Площадь КП: 4 кв.м.	Объекты социальной инфраструктуры, администрации	ОАО "РЖД" Московско-Савеловская дистанция ИНН 7708503727	8,8	В соответствии с объемом накопления и нормами СанПиНа	Существующая
542	cfbc168f469f-40fb-adf3-a0d0a6447ca	г.о. Истра, Павловская слобода, у. Саловая, д.1а	55.8125495910645, 37.0825509753418	Евро 1.1 - ТБО - 2	Площадь КП: 4 кв.м.	Объекты социальной инфраструктуры, администрации	Великанов Ахмед Аллахверди Оглы ИНН 502479142492, Голенков Василий Сергеевич ИНН 501710010601, Родин Александр Вадимович ИНН 773312578220	7,19	В соответствии с объемом накопления и нормами СанПиНа	Существующая
543	fe98438-4f50-4422-8e4b-cc57440fb096	г.о. Истра, п. Агрогородок, 26	55.9221115112305, 36.9604034423828	КГМ - 1; РСО сетка РО - РСО - 1; Евро 1.1 серий РО - ТБО - 8	Площадь КП: 15 кв.м.	МКД	АО "БЮРО РАССНИ" ИНН 7724261610, ИП Ибрагимов А.И. ИНН 501700111600, жители домов, Обрез Андрей Анатольевич (ИП) ИНН 501700543978, ООО ПОБЕДАНОСЕЦ ИНН 5017081350, СИМПТОМ ООО ИНН 5017036607, дома ИЖС: 18.0629791230332	73,02038813	В соответствии с объемом накопления и нормами СанПиНа	Существующая
544	158411a0-fee4-41f3-98b8-6a4276d2c608f	г.о. Истра, п. Агрогородок д. 24	55.9221305847168, 36.9592971801758	Евро 1.1 серий РО - ТБО - 2	Площадь КП: 4 кв.м.	Объекты социальной инфраструктуры, администрации	ИП Петрович Свек Валентинович ИНН 420554094198, МДОУ №27 ИНН 5017048514, МУК «Истринская ЦБС» ИНН 5017069377, жители домов	21,559	В соответствии с объемом накопления и нормами СанПиНа	Существующая

570	e625e7a4-53c7-4070-96ab-7ab9ec7f00b4	г.о. Истра, п. Глебовский, Микрорайон, д. 9	55.9398384094238, 36.7107734680176	КГМ - 1; РСО сетка РО - РСО - 2; Евро 1.1 серий РО - ТБО - 5; Бункер 8 - КГМ - 1	Площадь КП: 16 кв.м.	МКД	жители домов	66,38346	В соответствии с объемом накопления и нормами СанПиНа	Существующая
571	585bba64-1896-43c3-a67e-563f13971e9e	г.о. Истра, п. Глебовский, Микрорайон, д. 96	55.9444313049316, 36.7074317932129	КГМ - 1; РСО сетка РО - РСО - 2; Евро 1.1 серий РО - ТБО - 2	До настоящего момента не оборудована	Временная площадка для хранения выкатных емкостей	МРОПН КАЗАНСКОГО ХРАМА С. ГЛЕБОВО ИСТРИНСКОГО РАЙОНА МОСКОВСКОЙ ОБЛАСТИ МОСКОВСКОЙ ЕПАРХИИ РУССКОЙ ИНИ 5017034906, жители дома	115,49705	В соответствии с объемом накопления и нормами СанПиНа	Существующая
572	b17e0446-4a42-419e-96a0-80f99d01cabd	г.о. Истра, п. Глебовский, ул. Октябрьская, д. 61	55.9351005554199, 36.7034492492676	КГМ - 1; РСО сетка РО - РСО - 2; Евро 1.1 серий РО - ТБО - 6; Бункер 8 - КГМ - 1	Площадь КП: 17 кв.м.	МКД	ВИКОНТ ООО ИНИ 5017057460, ИП Трейфилев Дмитрий Андреевич ИНИ 7719744434349, МосОблЕИРЦ ООО ИНИ 5037008735, МУК "Глебовский дом культуры" ИНИ 5017074095, МУК «Истринская ЦСБ» ИНИ 5017069377, МУКТ "Истринский КДК" ИНИ 5017072771, жители домов, ОМВД РОССИИ по городскому округу Истра ИНИ 5017003665, дома ИЖС: 9 139173485	117,1665635	В соответствии с объемом накопления и нормами СанПиНа	Существующая
573	319867d1-c66f-4557-9b1a-07e971702e24	г.о. Истра, п. Глебовский, ул. Октябрьская, д. 71а	55.9430389404297, 36.7076759338379	Евро 1.1 - ТБО - 2	Площадь КП: 4 кв.м.	Объекты социальной инфраструктуры, администрации	МУС Стадион «Глебовец» ИНИ 5017074056	6,6	В соответствии с объемом накопления и нормами СанПиНа	Существующая
574	140c193e-205a-486b-98ed-b09e1da9c11f	г.о. Истра, п. Глебовский, ул. Советская, д.70	55.9316711425781, 36.6956138610840	КГМ - 1; РСО сетка РО - РСО - 2; Евро 1.1 серий РО - ТБО - 3	Площадь КП: 8 кв.м.	МКД	АО "ПОЧТА РОССИИ" ИНИ 7724261610, жители домов, Острikov Андрей Сергеевич ИНИ 501712365906, дома ИЖС: 1,94112833333333	21,93818833	В соответствии с объемом накопления и нормами СанПиНа	Существующая
575	b4829a07-d46d-4447-b064-4d9661ec48a	г.о. Истра, п. Деловской школы-интерната, д. 16	55.8957366943359, 37.1099815368652	Бункер 8 - ТБО - 1	Площадь КП: 4 кв.м.	Объекты социальной инфраструктуры, администрации	МБОУ "ДИИ для обучающихся с ОВЗ" ИНИ 5017049236	16	В соответствии с объемом накопления и нормами СанПиНа	Существующая
576	c60213db-4c29-4f05-891e-74885c4e8867	г.о. Истра, п. Деловской школы-интерната, д. 2	55.8963813781738, 37.1122436523438	Евро 1.1 серий РО - ТБО - 3	Площадь КП: 5 кв.м.	Объекты социальной инфраструктуры, администрации	Жители домов	1	В соответствии с объемом накопления и нормами СанПиНа	Существующая
577	211f2ca3-7450-4153-812e-63f46be90770	г.о. Истра, п. Зеленый курган (мса)	55.9454078674316, 36.7568931579590	КГМ - 1; Евро 1.1 серий РО - ТБО - 1	Площадь КП: 2 кв.м.	МКД	жители домов	20,04079	В соответствии с объемом накопления и нормами СанПиНа	Существующая
578	036c765f-e5c0-4d45-8a9d-c19589596c16	г.о. Истра, п. Кострово, ул. Центральная, д. 16 (школа)	55.8927230834961, 36.7050247192383	Евро 1.1 серий РО - ТБО - 2	Площадь КП: 4 кв.м.	Объекты социальной инфраструктуры, администрации	МОУ «Костровская СОШ» ИНИ 5017048031	23,03083	В соответствии с объемом накопления и нормами СанПиНа	Существующая
579	7b1c257-aae1-4a63-8ed6-2b167a133480	г.о. Истра, п. Кострово, ул. Центральная, д. 23	55.8908042907715, 36.6995086699222	РСО сетка РО - РСО - 1; Евро 1.1 серий РО - ТБО - 8; Бункер 8 РО - КГМ - 1	Площадь КП: 19 кв.м.	МКД	БОЛДИНО ООО ИНИ 5017057082, ИП Михальченко Павел Владимирович ИНИ 501706301929, ИП Филатова Ольга Сергеевна ИНИ 501709727105, жители домов, ООО ПРОИЗВОДСТВЕННО ТОРГОВАЯ ФИРМА "МАЛАЯ ИСТРА" ИНИ 5017066739	165,83463	В соответствии с объемом накопления и нормами СанПиНа	Существующая
580	38ac3e02-eb37-489b-be5a-c73d5a3d3a46	г.о. Истра, п. Кострово, ул. Центральная, д. 28	55.8930015563965, 36.6994056701660	РСО сетка РО - РСО - 2; Евро 1.1 серий РО - ТБО - 8	Площадь КП: 16 кв.м.	МКД	АО "ПОЧТА РОССИИ" ИНИ 7724261610, МУК «Истринская ЦСБ» ИНИ 5017069377, жители домов, ПРОГРЕСС ООО ИНИ 5017119275, дома ИЖС: 3,39902221666667	14,72212222	В соответствии с объемом накопления и нормами СанПиНа	Существующая
581	6f794bc1-c48b-4b2d-b650-8590a5ac11ad	г.о. Истра, п. Красная Гора, ул. Заводская, д. 1	55.9147071838379, 36.8192214965820	Бункер 8 РО - ТБО - 1	Площадь КП: 4 кв.м.	Объекты социальной инфраструктуры, администрации	АО "ПОЧТА РОССИИ" ИНИ 7724490000	16	В соответствии с объемом накопления и нормами СанПиНа	Существующая
582	77e65df6-e55c-4d30-8814-b858b269ad41	г.о. Истра, п. Красная гора, ул. Заводская	55.9164428710938, 36.8162841796875	КГМ - 1; Евро 1.1 серий РО - ТБО - 2	Площадь КП: 4 кв.м.	МКД	жители домов, СОЗДАТЕЛЬ ООО ИНИ 5017091189, дома ИЖС: 16,1566956034167	16,9541956	В соответствии с объемом накопления и нормами СанПиНа	Существующая
583	8efc2d0b-3c79-48a7-b0c6-2ff534ab742	г.о. Истра, п. Красный, ул. 8 марта	55.9298477172852, 36.7177391052246	КГМ - 1; Евро 1.1 серий РО - ТБО - 2	Площадь КП: 4 кв.м.	ИЖС (Площадки общего пользования)	ИЖС	8,081887415	В соответствии с объемом накопления и нормами СанПиНа	Существующая
584	52e1e98-5603-4533-ac32-4cf92ba9c732	г.о. Истра, п. Красный ул. Гражданская	55.9333267211914, 36.7134284973145	КГМ - 1; Евро 1.1 серий РО - ТБО - 3	Площадь КП: 5 кв.м.	ИЖС (Площадки общего пользования)	ИЖС	6,138731567	В соответствии с объемом накопления и нормами СанПиНа	Существующая
585	3b8f110-24bb-48cf-9345-4a0486fac1a4	г.о. Истра, п. Красный, ул. Первомайская	55.9314804077148, 36.7157897949219	КГМ - 1; Евро 1.1 серий РО - ТБО - 4	Площадь КП: 7 кв.м.	ИЖС (Площадки общего пользования)	ИЖС	10,36360426	В соответствии с объемом накопления и нормами СанПиНа	Существующая
586	c3e3ba5c-1111-40ba-9ddc-a32537ebae1e	г.о. Истра, п. Красный ул. Советская	55.9345092773438, 36.7152671813965	КГМ - 1; Евро 1.1 серий РО - ТБО - 2	Площадь КП: 4 кв.м.	ИЖС (Площадки общего пользования)	ИЖС	8,333794183	В соответствии с объемом накопления и нормами СанПиНа	Существующая
587	5a7ea444-363e-4ae4-aaif-d1758573eaa6	г.о. Истра, п. Красный ул. Центральная	55.9357452329258, 36.7192955017090	КГМ - 1; РСО сетка РО - РСО - 2; Евро 1.1 серий РО - ТБО - 5	Площадь КП: 10 кв.м.	ИЖС (Площадки общего пользования)	Местная религиозная организация Православный приход Богоявленского храма Московской епархии Русской ИНИ 5017005214, дома ИЖС: 31,2541032006667	31,3266032	В соответствии с объемом накопления и нормами СанПиНа	Существующая
588	e2bbbf63-a0d6-4a05-9bb1-f07c73bbdc93	г.о. Истра, п. Красный, ул. центральная, д. 186	55.9369544982910, 36.7178077697754	Евро 1.1 - ТБО - 2	Площадь КП: 4 кв.м.	Объекты социальной инфраструктуры, администрации	МОУ «Культурно-просветительский центр «Преображение» ИНИ 7714318070	9	В соответствии с объемом накопления и нормами СанПиНа	Существующая
589	41283af9-9217-4278-a98d-f0108c891f16	г.о. Истра, п. Курсаково, д. 17	55.960857913574, 36.5638351440430	КГМ - 1; РСО сетка РО - РСО - 2; Евро 1.1 серий РО - ТБО - 3	Площадь КП: 8 кв.м.	МКД	жители домов	69,29494	В соответствии с объемом накопления и нормами СанПиНа	Существующая
590	e71a6ed5-1a72-474e-b1be-230c1d0218d	г.о. Истра, п. Курсаково, д. 23а	55.9583969116211, 36.5673751831055	КГМ - 1; РСО сетка РО - РСО - 2; Евро 1.1 серий РО - ТБО - 4	Площадь КП: 10 кв.м.	МКД	Лео ООО ИНИ 5017096701, жители домов	47,8249	В соответствии с объемом накопления и нормами СанПиНа	Существующая
591	c7115d1d-f168-4495-ab4b-9cde72c56d15	г.о. Истра, п. Курсаково, д. 25	55.9601402282715, 36.5656509399414	КГМ - 1; РСО сетка РО - РСО - 2; Евро 1.1 серий РО - ТБО - 5	Площадь КП: 12 кв.м.	МКД	ИП Морозов Михаил Семенович ИНИ 770100208077, жители домов	10,56206	В соответствии с объемом накопления и нормами СанПиНа	Существующая
592	fc6d0d44-c519-4f7c-935d-456e878c3644	г.о. Истра, п. Курсаково, д. 3	55.9581756591797, 36.5698814392090	Евро 1.1 серий РО - ТБО - 2	Площадь КП: 4 кв.м.	Объекты социальной инфраструктуры, администрации	МОУ "Курсовская СОШ" ИНИ 5017028518	38,86666	В соответствии с объемом накопления и нормами СанПиНа	Существующая

593	23e077a0-b86e-4691-b1db-aa76a27f53f1	г.о. Истра, п. Курсаково, д. 30	55.9614143371582, 36.5631103515625	КГМ - 1; РСО сетка РО - РСО - 2; Евро 1.1 серий РО - ТБО - 4	Площадь КП: 10 кв.м.	МКД	ИП Олешко Наталья Александровна ИНН 501704403604, жители домов	17,79323	В соответствии с объемом накопления и нормами СанПиН	Существующая
594	3959e8e9-a5d1-4ac3-bc4d-8773951786ff	г.о. Истра, п. Курсаково, д. 36	55.958820340176, 36.5658760070801	КГМ - 1; РСО сетка РО - РСО - 2; Евро 1.1 серий РО - ТБО - 6	Площадь КП: 10 кв.м.	МКД	Голубева Любовь Николаевна ИНН 501705351892, жители домов	77,51239	В соответствии с объемом накопления и нормами СанПиН	Существующая
595	508290e7-16f1-4bdf-ab9-0cde338c877b	г.о. Истра, п. Лесной	55.9366912841797, 36.9626579284668	КГМ - 1; РСО сетка РО - РСО - 1; Бункер 8 - ТБО - 1	Площадь КП: 6 кв.м.	МКД	жители домов	24,34102	В соответствии с объемом накопления и нормами СанПиН	Существующая
596	082a025-c19f-4d12-a0e1-a8c0624482d6	г.о. Истра, п. Лесодолгоруково, ул. Железнодорожная	56.0117797851562, 36.3351707458496	КГМ - 1; Евро 1.1 серий РО - ТБО - 4	Площадь КП: 7 кв.м.	ИЖС (Площадки общего пользования)	АО "ПОИТА РОССИИ" ИНН 7724490001, жители домов, дома ИЖС; 19.9519907465	25,62934075	В соответствии с объемом накопления и нормами СанПиН	Существующая
597	e528667-5f71-4426-a222-4fbbfac567a2	г.о. Истра, п. Манихино, ул. Первомайская, д. 5	55.8898086547852, 36.9268264770508	КГМ - 1; Бункер 8 - ТБО - 1	Площадь КП: 4 кв.м.	ИЖС (Площадки общего пользования)	ЛОРД ООО ИНН 5017063720, жители домов, РЖД ОАО, Московская дирекция по теплоснабжению - структурное подразделение ЦДПТ ИНН 7708503727	13,932	В соответствии с объемом накопления и нормами СанПиН	Существующая
598	22777503-43bd-43f2-96b6-5cb017e6de19	г.о. Истра, п. Нахабино, ул. Рабиновича, д. 1, ЖК Нахабино сквер	55.8374557495117, 37.1358108520508	РСО сетка РО - РСО - 3; Евро 1.1 серий РО - ТБО - 4	Площадь КП: 21 кв.м.; Ограждение: стальной профнастил; Крыша: да; Тип покрытия: асфальт	МКД	жители домов	95,70545	В соответствии с объемом накопления и нормами СанПиН	Существующая
599	9c869d29-a8a3-4e7b-8227-da12c125ace9	г.о. Истра, п. Нахабино, ул. Рабиновича, д. 4, ЖК Нахабино сквер	55.8352890014648, 37.1330490112305	КГМ - 1; РСО сетка РО - РСО - 1; Евро 1.1 серий РО - ТБО - 4	Площадь КП: 18 кв.м.; Ограждение: стальной профнастил; Крыша: да; Тип покрытия: асфальт	МКД	жители домов	125,20336	В соответствии с объемом накопления и нормами СанПиН	Существующая
600	96714234-2645-4bb4-bba4-257ad41cc739	г.о. Истра, п. Нахабино, ул. Рабиновича, д. 8, ЖК Нахабино сквер	55.835873913574, 37.1293106079102	РСО сетка РО - РСО - 2; Евро 1.1 серий РО - ТБО - 2	Площадь КП: 16 кв.м.; Ограждение: стальной профнастил; Крыша: да; Тип покрытия: асфальт	МКД	жители домов	145,52251	В соответствии с объемом накопления и нормами СанПиН	Существующая
601	57556e8-c5a2-40bb-81e9-9cb2aedc3c3	г.о. Истра, п. Нахабино, ул. Рабиновича, д. 9, ЖК Нахабино сквер	55.8367729187012, 37.1293536750488	КГМ - 1; РСО сетка РО - РСО - 2; Евро 1.1 серий РО - ТБО - 2	Площадь КП: 16 кв.м.; Ограждение: стальной профнастил; Крыша: да; Тип покрытия: асфальт	МКД	жители домов	79,64138	В соответствии с объемом накопления и нормами СанПиН	Существующая
602	b8c383e8-6810-4a80-9370-8c8f79667eae	г.о. Истра, д. Черная, ул. Садовая, д. 11, к. 1	55.8396186828613, 37.128448463281	КГМ - 1; РСО сетка РО - РСО - 1; Евро 1.1 серий РО - ТБО - 2	Площадь КП: 5 кв.м.	МКД	жители домов 11 и 11 к.1	33,86	В соответствии с объемом накопления и нормами СанПиН	Существующая
603	b318ef9b-399f-4300-8452-8b8d8533cb2f	г.о. Истра, п. Нахабино, ул. Садовая, д. 14	55.8404426574707, 37.1266098022461	КГМ - 1; РСО сетка РО - РСО - 2; Евро 1.1 - ТБО - 2; Евро 1.1 серий РО - ТБО - 2	Площадь КП: 10 кв.м.	МКД	жители домов	59,45576	В соответствии с объемом накопления и нормами СанПиН	Существующая
604	690999a0-27b8-4d45-bd4d-527ef38b847	г.о. Истра, п. Нахабино, ул. Садовая, д. 9	55.8391876220703, 37.1312065124512	КГМ - 1; РСО сетка РО - РСО - 1; Евро 1.1 серий РО - ТБО - 2	Площадь КП: 5 кв.м.	МКД	жители домов	50,78988	В соответствии с объемом накопления и нормами СанПиН	Существующая
605	b984db6f-d75c-4109-bd21-9e562f2022e3	г.о. Истра, п. Новосегиревский, б-р Сиреневый, д. 10	55.8636703491211, 37.0457801818848	Евро 1.1 серий РО - ТБО - 1	Площадь КП: 2 кв.м.; Ограждение: нет; Крыша: отсутствует; Тип покрытия: асфальт	МКД	АО "ДИКСИ Юг" ИНН 5036045205, Евлахина Елена Васильевна, жители домов	55,9532	В соответствии с объемом накопления и нормами СанПиН	Существующая
606	aca7aa88-3eae-4280-acb0-bd99a2f0bae9	г.о. Истра, п. Новосегиревский, б-р Сиреневый, д. 16	55.8626785278320, 37.0477561950684	Евро 1.1 серий РО - ТБО - 1	До настоящего момента не оборудована	Временная площадка для хранения выкатных емкостей	ООО УК "Максимум" ИНН 5047193710	33	В соответствии с объемом накопления и нормами СанПиН	Существующая
607	21197a84-47f9-46c9-9bec-d87754afdf32	г.о. Истра, п. Новосегиревский, б-р Сиреневый, д. 18	55.8626594543457, 37.0488128662109	РСО сетка РО - РСО - 1; Евро 1.1 серий РО - ТБО - 1	Площадь КП: 4 кв.м.	МКД	жители домов	35,85	В соответствии с объемом накопления и нормами СанПиН	Существующая
608	d0b167d2-ea05-4c2f-83fa-0689d30aacb4	г.о. Истра, п. Новосегиревский, б-р Сиреневый, д. 4	55.8639640808105, 37.0448226928711	Евро 1.1 серий РО - ТБО - 1	До настоящего момента не оборудована	Временная площадка для хранения выкатных емкостей	МРОПН ВСЕХСВЯТСКОГО ХРАМА С. РОЖДЕСТВЕНО ИСТРИНСКОГО РАЙОНА МОСКОВСКОЙ ОБЛАСТИ МОСКОВСКОЙ ЕПАРХИИ РУ ИНН 501710071, жители домов	33,0725	В соответствии с объемом накопления и нормами СанПиН	Существующая
609	5881326-474b-48fc-bcb1-b7a578444c8b	г.о. Истра, п. Огинково (мзд)	56.0053253173828, 36.9110832214355	КГМ - 1; РСО сетка РО - РСО - 2; Евро 1.1 серий РО - ТБО - 4	Площадь КП: 14 кв.м.; Ограждение: стальной профнастил; Крыша: отсутствует; Тип покрытия: земля	МКД	жители домов, РОСТОК ООО ИНН 5017095730	22,9387	В соответствии с объемом накопления и нормами СанПиН	Существующая
610	e9a12af9-9aac-41f4-a255-b0f318b08b31	г.о. Истра, Подпороно д. ТСН Лесное	55.9178962707520, 37.0018348693848	Евро 1.1 серий РО - ТБО - 3	Площадь КП: 5 кв.м.	ИЖС (Площадки общего пользования)	жители домов	13,2	В соответствии с объемом накопления и нормами СанПиН	Существующая
611	3fee8d89-212c-4806-a100-3f3bbb4db0f4	г.о. Истра, п. Октябрьский (ижс)	55.9249343872070, 36.8064994812012	КГМ - 1; РСО сетка РО - РСО - 1; Евро 1.1 серий РО - ТБО - 5	Площадь КП: 10 кв.м.	ИЖС (Площадки общего пользования)	ИЖС	37,5806432	В соответствии с объемом накопления и нормами СанПиН	Существующая
612	5286fc83-1158-47ce-8d03-bb4b5f59b543	г.о. Истра, поселок Первомайский, 26	55.9150848388672, 36.7925338745117	КГМ - 1; РСО сетка РО - РСО - 1; Евро 1.1 серий РО - ТБО - 2	Площадь КП: 5 кв.м.	МКД	жители домов	5,18606	В соответствии с объемом накопления и нормами СанПиН	Существующая
613	84d0f8c-7788-4c72-bfa5-53c06c24c1fb	г.о. Истра пос. ст. Лукино	55.8578453063965, 36.8804740905762	ТБО - 1; РСО сетка РО - РСО - 1; Евро 1.1 серий РО - ТБО - 2	Площадь КП: 5 кв.м.	ИЖС (Площадки общего пользования)	ИЖС	нет начислений	В соответствии с объемом накопления и нормами СанПиН	Существующая
614	1a2c3b71-6089-43dc-9e01-7e71b29a8574	г.о. Истра, пос. ст. Манихино, ул. Военно-морская возле в/ч	55.8853979712598, 36.9617919921875	КГМ - 1; РСО сетка РО - РСО - 2; Бункер 8 - ТБО - 1	Площадь КП: 5 кв.м.	МКД	жители домов	51,32535	В соответствии с объемом накопления и нормами СанПиН	Существующая
615	04e84b91-0ae6-4784-9360-ac531bbd2a80	г.о. Истра пос. ст. Манихино ул. Гагарина ближе к Зеленой горке	55.8912124633789, 36.9327812194824	ТБО - 1; РСО сетка РО - РСО - 1; Евро 1.1 серий РО - ТБО - 2	Площадь КП: 5 кв.м.	ИЖС (Площадки общего пользования)	ИЖС	6,1655	В соответствии с объемом накопления и нормами СанПиН	Существующая
616	e908c1ce-28cb-434c-82de-38275c62b973	г.о. Истра пос. ст. Манихино ул. Гагарина ближе к Зеленой горке	55.8850250244141, 36.9235076904297	ТБО - 1; РСО сетка РО - РСО - 1; Евро 1.1 серий РО - ТБО - 3	Площадь КП: 7 кв.м.	ИЖС (Площадки общего пользования)	ИЖС	8,042908518	В соответствии с объемом накопления и нормами СанПиН	Существующая
617	b162a79f-c882-4c43-9046-a8fee7d16893	г.о. Истра, Пост электрической централизации, ст.Лукино	55.8570060729980, 36.8807983398438	Евро 1.1 серий РО - ТБО - 2	Площадь КП: 4 кв.м.	Объекты социальной инфраструктуры, администрации	ОАО "РЖД" Московско-Савеловская дистанция ИНН 7708503727	9,71667	В соответствии с объемом накопления и нормами СанПиН	Существующая
618	005273bf-a04e-403d-a884-6cd630d4f89df	г.о. Истра, п. Первомайский, д. 1	55.9161682128906, 36.7916946441133	КГМ - 1; РСО сетка РО - РСО - 2; Евро 1.1 серий РО - ТБО - 3	Площадь КП: 8 кв.м.	МКД	жители домов	88,39236	В соответствии с объемом накопления и нормами СанПиН	Существующая

619	093e936a-c87d-47b3-8add-4468975bdfbd	г.о. Истра, п. Первомайский, д. 14	55.9157371520996, 36.7938156127930	КГМ - 1; РСО сетка РО - РСО - 2; Евро 1.1 серий РО - ТБО - 3	Площадь КП: 8 кв.м.	МКД	жители домов	44,59206	В соответствии с объемом накопления и нормами СанПиНа	Существующая
620	9de5f01-56ab-4c85-8fb3-5984446fa1d1	г.о. Истра, п. Первомайский, д. 18	55.9147224426270, 36.7947540283203	КГМ - 1; РСО сетка РО - РСО - 2; Евро 1.1 серий РО - ТБО - 3	Площадь КП: 8 кв.м.	МКД	АО "ПОЧТА РОССИИ" ИНН 7724261610, жители домов	14,90721	В соответствии с объемом накопления и нормами СанПиНа	Существующая
621	6860e32f-3d41-45eb-bed9-897623719d60	г.о. Истра, п. Первомайский, д. 23	55.9138565063477, 36.7965126037598	КГМ - 1; РСО сетка РО - РСО - 2; Евро 1.1 серий РО - ТБО - 3	Площадь КП: 8 кв.м.	МКД	МУКТ "Истринский КДК" ИНН 5017072771, жители домов	6,76919	В соответствии с объемом накопления и нормами СанПиНа	Существующая
622	9d18ad6b-215e-4ca2-9691-ba98c74b4130	г.о. Истра, п. Первомайский, д. 31 (Школа)	55.9151115417480, 36.8004989624023	Евро 1.1 серий РО - ТБО - 2	Площадь КП: 4 кв.м.	Объекты социальной инфраструктуры, администрации	МОУ "Первомайская СОШ" ИНН 5017049003	4,4	В соответствии с объемом накопления и нормами СанПиНа	Существующая
623	a9e14023-324c-422e-9515-4736decfeff6d	г.о. Истра, п. Первомайский, д. 4	55.9163703918457, 36.7886276245117	КГМ - 1; РСО сетка РО - РСО - 2; Евро 1.1 серий РО - ТБО - 3	Площадь КП: 8 кв.м.	МКД	жители домов	71,61292	В соответствии с объемом накопления и нормами СанПиНа	Существующая
624	8f19966-55df-40d9-87ea-39755e5f7c6b	г.о. Истра, п. Первомайский, д. 9	55.9152221679688, 36.7971878051758	КГМ - 1; РСО сетка РО - РСО - 1; Евро 1.1 серий РО - ТБО - 3	Площадь КП: 7 кв.м.	МКД	МДОУ № 16 ИНН 5017051179, жители домов	87,29456	В соответствии с объемом накопления и нормами СанПиНа	Существующая
625	9a3bf69b-e89a-4ba4-87c2-0b885db88595	г.о. Истра, п. Первомайский, дома МПС	55.9143981933594, 36.8001670837402	КГМ - 1; Бокс 360 л. - ТБО - 1	Площадь КП: 2 кв.м.	ИЖС (Площадки общего пользования)	ИЖС	нет начислений	В соответствии с объемом накопления и нормами СанПиНа	Существующая
626	8c497578-6420-4374-bade-6a892ed75f85	г.о. Истра, п. Первомайский, ч. сектор	55.9126548767090, 36.7976150512695	КГМ - 1; Бункер 8 - ТБО - 1	Площадь КП: 4 кв.м.	ИЖС (Площадки общего пользования)	ИЖС	11,9743852	В соответствии с объемом накопления и нормами СанПиНа	Существующая
627	d0c58860-0fa6-4008-8ea1-95361699f2f	г.о. Истра, п. Птиносерский, вблизи кладбища	55.8886566162109, 36.7930412292480	Бункер 8 - ТБО - 1	Площадь КП: 4 кв.м.	ИЖС (Площадки общего пользования)	ИЖС	29,25201242	В соответствии с объемом накопления и нормами СанПиНа	Существующая
628	370bbed1-ebfd-4ce2-a7f2-8a1305e933a9	г.о. Истра, п. Птиносерский, МосУ МВД России им. В.Я. Кикотя филиал №1	55.8931884765625, 36.7891578674316	Евро 1.1 серий РО - ТБО - 3	Площадь КП: 5 кв.м.	Объекты социальной инфраструктуры, администрации	ФГКОУВО "Московский университет Министерства внутренних дел Российской Федерации имени В.Я. Кикотя" ИНН 7728264570	26,4	В соответствии с объемом накопления и нормами СанПиНа	Существующая
629	7d9216de-b1f140fe-98a3-ba93843475f	г.о. Истра, п. Птиносерский, МосУ МВД России им. В.Я. Кикотя филиал №2	55.8926353454590, 36.7851448059082	Евро 1.1 серий РО - ТБО - 3	Площадь КП: 5 кв.м.	Объекты социальной инфраструктуры, администрации	ФГКОУВО "Московский университет Министерства внутренних дел Российской Федерации имени В.Я. Кикотя" ИНН 7728264570	26,4	В соответствии с объемом накопления и нормами СанПиНа	Существующая
630	25ad36ac-4a14-4ccd-b323-2c1dcafc3ee	г.о. Истра, п. Птиносерский, МосУ МВД России им. В.Я. Кикотя филиал №3	55.8917503356934, 36.7864418029785	Евро 1.1 серий РО - ТБО - 3	Площадь КП: 5 кв.м.	Объекты социальной инфраструктуры, администрации	ФГКОУВО "Московский университет Министерства внутренних дел Российской Федерации имени В.Я. Кикотя" ИНН 7728264570	8,8	В соответствии с объемом накопления и нормами СанПиНа	Существующая
631	6e9d8bf3-b4ad-449-8310-9422b04a847d	г.о. Истра, п. Птиносерский, ул. Дачная	55.8945617675781, 36.7986373901367	КГМ - 1; РСО сетка РО - РСО - 1; Евро 1.1 серий РО - ТБО - 2	Площадь КП: 5 кв.м.	ИЖС (Площадки общего пользования)	ИЖС	26,00151117	В соответствии с объемом накопления и нормами СанПиНа	Существующая
632	d7d3e607-bbed-4cbb-9d66-462846bba82	г.о. Истра, п. Румянцево, д. 1	55.9807548522949, 36.5631942749023	Евро 1.1 серий РО - ТБО - 1	Площадь КП: 2 кв.м.	Объекты социальной инфраструктуры, администрации	ФГБУ «ИЖКУ» Минобороны России ИНН 7729314745	8,8	В соответствии с объемом накопления и нормами СанПиНа	Существующая
633	b3ef6d31-7ba9-4004-9f65-14b9ac03add5	г.о. Истра, п.Румянцево, Савельевское ш (новая кп)	55.9765892028809, 36.5425529479980	РСО сетка РО - РСО - 1; Евро 1.1 серий РО - ТБО - 2	Площадь КП: 5 кв.м.	ИЖС (Площадки общего пользования)	ИЖС	6,99283828	В соответствии с объемом накопления и нормами СанПиНа	Существующая
634	8f99552a-bdc6-44bd-8f49-cd6ae4d86d1	г.о. Истра, п. Румянцево, ул. Волоколамское ш, д. 38	55.9720802307129, 36.5405731201172	КГМ - 1; РСО сетка РО - РСО - 1; Евро 1.1 серий РО - ТБО - 2	Площадь КП: 5 кв.м.	ИЖС (Площадки общего пользования)	Истринский филиал ГКУ МО «Мособлэс» ИНН 5038004331, МУС «СК «Расчет» ИНН 5017073990, жители домов, дома ИЖС: 35,8268735503334	52,71358355	В соответствии с объемом накопления и нормами СанПиНа	Существующая
635	60f74b69-6181-4514-830a-acdda3826168	г.о. Истра, п. Румянцево, ул. Красная горка	55.9659461975098, 36.5377502441406	КГМ - 1; РСО сетка РО - РСО - 1; Евро 1.1 серий РО - ТБО - 2	Площадь КП: 5 кв.м.	ИЖС (Площадки общего пользования)	жители домов, дома ИЖС: 23,86163725225	34,26141725	В соответствии с объемом накопления и нормами СанПиНа	Существующая
636	e33d7351-8280-46bd-87b5-3002e7330068	г.о. Истра, п. Румянцево, ул. Новая	55.9783020019531, 36.5388870239258	КГМ - 1; Евро 1.1 серий РО - ТБО - 2	Площадь КП: 4 кв.м.	ИЖС (Площадки общего пользования)	ИЖС	20,49723547	В соответствии с объемом накопления и нормами СанПиНа	Существующая
637	2dddad11-1844-4d6f-b992-01e71064a3bb	г.о. Истра, п. Румянцево, ул. Пролетарский проезд, д. 1	55.9699783325195, 36.5401992797852	КГМ - 1; Евро 1.1 серий РО - ТБО - 2; Бункер 8 - ТБО - 1	Площадь КП: 8 кв.м.	Объекты социальной инфраструктуры, администрации	МДОУ летский сад №44 комбинированного вида ИНН 5017048987	40,37666	В соответствии с объемом накопления и нормами СанПиНа	Существующая
638	8a2e9624-6343-4d0e-931e-1f1ca091e94a	г.о. Истра, п. Румянцево, ул. Садовая	55.9724235534668, 36.5373153686523	КГМ - 1; РСО сетка РО - РСО - 1; Евро 1.1 серий РО - ТБО - 4	Площадь КП: 13 кв.м.; Ограждение: стальной профлист; Крыша: отсутствует; Тип покрытия: асфальт	МКД	АО "ПОЧТА РОССИИ" ИНН 7724261610, жители домов, ООО «ГАЛАКТИКА» ИНН 5017056755, дома ИЖС: 13,9270408041667	52,8999708	В соответствии с объемом накопления и нормами СанПиНа	Существующая
639	fb39184f-99ca-4777-b0a3-1877de65cddb	г.о. Истра, п. Румянцево, ул. Школьная, д. 57	55.968554504395, 36.5417251586914	КГМ - 1; РСО сетка РО - РСО - 2; Евро 1.1 серий РО - ТБО - 5; Бункер 8 - КГМ - 1	Площадь КП: 16 кв.м.	МКД	жители домов, ООО «ГАЛАКТИКА» ИНН 5017056755, дома ИЖС: 8,0058663033334	136,4607363	В соответствии с объемом накопления и нормами СанПиНа	Существующая
640	118cd686-857e-42a9-8622-bf7b665b0d4	г.о. Истра, п. Румянцево, ш. Волоколамское, д. 115	55.9683227539062, 36.5481758117676	КГМ - 1; РСО сетка РО - РСО - 1; Евро 1.1 серий РО - ТБО - 2	Площадь КП: 5 кв.м.	МКД	МОУ «Румянцевская СОШ» ИНН 5017048352, жители домов	16,35437	В соответствии с объемом накопления и нормами СанПиНа	Существующая
641	fcfa1f13-7f11-47ae-9c6e-c560bc5ea0d	г.о. Истра, п. Северный, д. 6а	55.9444503784180, 36.8400268554688	КГМ - 1; РСО сетка РО - РСО - 1; Евро 1.1 серий РО - ТБО - 4	Площадь КП: 8 кв.м.	ИЖС (Площадки общего пользования)	ИП Болотов Алексей Викторович, ИП Лушина Анна Александровна, Мальцев Сергей Иванович, МУП "ИСТРИНСКОЕ ЖУ", ФЛЮГ-РАЙЗЕН СЕРВИС ООО, дома ИЖС: 94,843498195	115,0626282	В соответствии с объемом накопления и нормами СанПиНа	Существующая
642	e3b87504-2e4e-4a34-8259-7628efc6f53	г.о. Истра, п. Северный, КП Экватор парк	55.9433174133301, 36.8475379943848	Евро 1.1 серий РО - ТБО - 5	Площадь КП: 8 кв.м.	ИЖС (Площадки общего пользования)	ООО "ВЭЛСЕРВИС" ИНН 5017099621	11	В соответствии с объемом накопления и нормами СанПиНа	Существующая
643	3e498ce5-860f-446f-8e5b-330f16e4c556	г.о. Истра, п. Северный, ул. Лесная	55.9469223022461, 36.8322715759277	КГМ - 1; Евро 1.1 серий РО - ТБО - 3	Площадь КП: 5 кв.м.	ИЖС (Площадки общего пользования)	ИП Ширев Сергей Владимирович ИНН 501707682890	0,3625	В соответствии с объемом накопления и нормами СанПиНа	Существующая
644	7d9a42d-c892-42f7-b03f-0cca8f5bb680	г.о. Истра, п. Северный, ул. Мира, д. 1	55.9443893432617, 36.8364105224609	КГМ - 1; РСО сетка РО - РСО - 1; Евро 1.1 серий РО - ТБО - 5; Бункер 8 - ТБО - 1	Площадь КП: 14 кв.м.	МКД	ИП Шалеева Виктория Владимировна ИНН 501708036176, МИЛЬСТРИМ-РИТЕЙЛ ООО ИНН 7724380890, МУКТ "Истринский КДК" ИНН 5017072771, жители домов, Тисокова Татьяна Александровна ИНН 502403385640	37,55756	В соответствии с объемом накопления и нормами СанПиНа	Существующая

645	c53c613-d062-4c2b-b6eb-93a917ab08d8	г.о. Истра, п. Снегири, б-р Сириенный, д. 22	55.8643188476562, 37.0494384765625	РСО сетка РО - РСО - 1; Евро 1.1 серий РО - ТБО 6	Площадь КП: 15 кв.м.; Отражение: стальная профнастил; Крыша: отсутствует; Тип покрытия: асфальт	МКД	ИП Феофан Араки Вагавич ИНН 501706899829, жители домов	85,345	В соответствии с объемом накопления и нормами СанПиНа	Существующая
646	b020b9c-84c5-43da-b743-3ce9502375f2	г.о. Истра, п. Снегири, б-р Сириенный, д. 3	55.8647460937500, 37.0451660156250	РСО сетка РО - РСО - 2; Евро 1.1 серий РО - ТБО 6	Площадь КП: 13 кв.м.	МКД	АЛЬФА ВЛАДИМИР ООО ИНН 3327122348, жители домов	91,337	В соответствии с объемом накопления и нормами СанПиНа	Существующая
647	10a309f9-5aa1-4da3-acbc-d661dfafdb0	г.о. Истра, п. Снегири, б-р Сириенный, д. 5	55.8627662658691, 37.0422592163086	РСО сетка РО - РСО - 1; Евро 1.1 серий РО - ТБО 6	Площадь КП: 12 кв.м.	МКД	жители домов, ООО «Альбион-2002» ИНН 5257056036, ИП Титинков А. Б. ИНН 870500270403	58,9701	В соответствии с объемом накопления и нормами СанПиНа	Существующая
648	51de8a02-e83f-4523-903d-5ca8b34aa1ee	г.о. Истра, п. Снегири, д. Делово Талызино, д. 30	55.9180793762207, 37.0941352844238	КГМ - 1; Евро 1.1 серий РО - ТБО - 3	Площадь КП: 5 кв.м.	ИЖС (Площадки общего пользования)	ИЖС	11,67715	В соответствии с объемом накопления и нормами СанПиНа	Существующая
649	ccbd5d41-99ff-4960-9c71-f693486a0b55	г.о. Истра, п. Снегири, д. Ленино, д. 45	55.8807029724121, 37.0573005676270	КГМ - 1; Евро 1.1 серий РО - ТБО - 3	Площадь КП: 5 кв.м.	ИЖС (Площадки общего пользования)	МГФМ ООО ИНН 7702647867, дома ИЖС: 37_2439650333333	38,96896503	В соответствии с объемом накопления и нормами СанПиНа	Существующая
650	f1621e2e-2e29-4729-b90a-45aea52605d0	г.о. Истра, п. Снегири, д. Надворяжино, ул. Запрудная, д. 4	55.9178352355957, 37.1160316467285	КГМ - 1; Евро 1.1 серий РО - ТБО - 3	Площадь КП: 5 кв.м.	ИЖС (Площадки общего пользования)	ИЖС	21,82864351	В соответствии с объемом накопления и нормами СанПиНа	Существующая
651	4b748002-7eba-47d4-a99b-05f79a989720	г.о. Истра, п. Снегири, д. Петровское, д. 3	55.9035148620605, 37.0841865539551	КГМ - 1; РСО сетка РО - РСО - 1; Евро 1.1 серий РО - ТБО - 4	Площадь КП: 8 кв.м.	ИЖС (Площадки общего пользования)	ИЖС	нет начислений	В соответствии с объемом накопления и нормами СанПиНа	Существующая
652	e29a7e06-c3c3-4808-8d81-09b2bd44e925	г.о. Истра, п. Снегири, д. Садки, д. 3	55.8807067871094, 37.0790214538574	КГМ - 1; РСО сетка РО - РСО - 1; Евро 1.1 серий РО - ТБО - 2	Площадь КП: 5 кв.м.	ИЖС (Площадки общего пользования)	ИЖС	12,5360695	В соответствии с объемом накопления и нормами СанПиНа	Существующая
653	04800113-ebc3-4f24-8034-849b4fa5b87b	г.о. Истра, п. Снегири, д. Садки, ул. Дачная	55.8822097778320, 37.0756645202637	КГМ - 1; РСО сетка РО - РСО - 1; Евро 1.1 серий РО - ТБО - 4	Площадь КП: 8 кв.м.	ИЖС (Площадки общего пользования)	ИЖС	5,195047095	В соответствии с объемом накопления и нормами СанПиНа	Существующая
654	485034df-29d2-4e88-9174-ef314eac79c4	г.о. Истра, п. Снегири, д. Турово, д. 50	55.8987426757812, 37.1105384826660	КГМ - 1; РСО сетка РО - РСО - 1; Евро 1.1 серий РО - ТБО - 4	Площадь КП: 8 кв.м.	ИЖС (Площадки общего пользования)	ИЖС	25,33656489	В соответствии с объемом накопления и нормами СанПиНа	Существующая
655	bc6fde5f077-4d09-9fa1-89e1979bdc3a	г.о. Истра, п. Снегири, д. Хованское	55.9255294799805, 37.0694694519043	КГМ - 1; Евро 1.1 серий РО - ТБО - 3	Площадь КП: 5 кв.м.	ИЖС (Площадки общего пользования)	ИЖС	12,54489967	В соответствии с объемом накопления и нормами СанПиНа	Существующая
656	e5bdfbc2-9826-4f10-af3-6ceddf079008	г.о. Истра, п. Снегири, пр-д Тургенский, д. 11	55.8893966674805, 37.0185737609863	КГМ - 1; РСО сетка РО - РСО - 1; Евро 1.1 серий РО - ТБО - 5; Бункер 8 - ТБО - 1	Площадь КП: 14 кв.м.	ИЖС (Площадки общего пользования)	ИЖС	51,50639915	В соответствии с объемом накопления и нормами СанПиНа	Существующая
657	e7d7da2b-1a87-43c7-99e4-bd2e066608a	г.о. Истра, п. Снегири, ул. Горького, д. 2	55.8861846923828, 37.0436439514160	КГМ - 1; РСО сетка РО - РСО - 1; Евро 1.1 серий РО - ТБО - 5	Площадь КП: 10 кв.м.	ИЖС (Площадки общего пользования)	ИЖС	44,95706076	В соответствии с объемом накопления и нормами СанПиНа	Существующая
658	5f22e522-4e53-44d3-91b6-57aad12daaf4	г.о. Истра, п. Снегири, ул. Доватора, д. 12а	55.8902254638667, 37.047855771973	КГМ - 1; Евро 1.1 серий РО - ТБО - 3	Площадь КП: 5 кв.м.	ИЖС (Площадки общего пользования)	ИЖС	33,55260707	В соответствии с объемом накопления и нормами СанПиНа	Существующая
659	b567a851-d2c6-4cda-99ce-f13f5e9b1361	г.о. Истра, п. Снегири, ул. Жданова, д. 10	55.8897895812988, 37.0318298339844	КГМ - 1; РСО сетка РО - РСО - 1; Евро 1.1 серий РО - ТБО - 5	Площадь КП: 10 кв.м.	ИЖС (Площадки общего пользования)	ДЕЙЛКИНТ ООО ИНН 5017118000, + ИЖС	123,4376051	В соответствии с объемом накопления и нормами СанПиНа	Существующая
660	f6b7101a-f320-4d8e-829e-bd727029627c	г.о. Истра, п. Снегири, ул. Железнодорожная, д. 8	55.8804550170898, 37.0345039367676	КГМ - 1; РСО сетка РО - РСО - 1; Евро 1.1 серий РО - ТБО - 5	Площадь КП: 10 кв.м.	ИЖС (Площадки общего пользования)	Гайдуков Андрей Анатольевич ИНН 501700034593, дома ИЖС: 34.5927923275	48,79529228	В соответствии с объемом накопления и нормами СанПиНа	Существующая
661	8d9e43b-1209-4c42-a44f-53870c8818a4	г.о. Истра, п. Снегири, ул. Жуковского, д. 1	55.8867950439453, 37.0455886323242	КГМ - 1; РСО сетка РО - РСО - 1; Евро 1.1 серий РО - ТБО - 4	Площадь КП: 8 кв.м.	ИЖС (Площадки общего пользования)	ИЖС	20,57467608	В соответствии с объемом накопления и нормами СанПиНа	Существующая
662	c0438094-6d4c-4975-ac16-23231551a459	г.о. Истра, п. Снегири, ул. Калинина, д.2	55.8789329528809, 37.0432586669922	КГМ - 1; РСО сетка РО - РСО - 1; Евро 1.1 серий РО - ТБО - 5	Площадь КП: 10 кв.м.	ИЖС (Площадки общего пользования)	ИЖС	57,05736375	В соответствии с объемом накопления и нормами СанПиНа	Существующая
663	25bb4ab6-0b63-4bca-b06f-c3a6ec3be4d8	г.о. Истра, п. Снегири, ул. Кирова, д. 10а	55.8906669616699, 37.0355072021484	КГМ - 1; Евро 1.1 - ТБО - 3	Площадь КП: 5 кв.м.	Объекты социальной инфраструктуры, администрации	МОУ Снегиревская СОШ ИНН 5017049211	16,71	В соответствии с объемом накопления и нормами СанПиНа	Существующая
664	e52f5da3-3f64-43bc-a32c-a14e7a37061	г.о. Истра, п. Снегири, ул. Колхозная, д. 5	55.8925437927246, 37.0206146240234	КГМ - 1; РСО сетка РО - РСО - 1; Евро 1.1 серий РО - ТБО - 5	Площадь КП: 10 кв.м.	ИЖС (Площадки общего пользования)	ИЖС	10,17402257	В соответствии с объемом накопления и нормами СанПиНа	Существующая
665	e03d98f-6ec7-4f75-8741-096f599994ed	г.о. Истра, п. Снегири, ул. Кооперативная, д. 5	55.8808403015137, 37.0407676696777	КГМ - 1; РСО сетка РО - РСО - 1; Евро 1.1 серий РО - ТБО - 3	Площадь КП: 7 кв.м.	ИЖС (Площадки общего пользования)	ИП Демкина Ольга Юрьевна ИНН 582302752534, дома ИЖС: 16.5213399425	16,59383994	В соответствии с объемом накопления и нормами СанПиНа	Существующая
666	051fa1bc-cd9e-41d6-95ed-9fa778d10c96	г.о. Истра, п. Снегири, ул. Куйбышева (в конце)	55.8932075500488, 37.0444030761719	КГМ - 1; РСО сетка РО - РСО - 1; Евро 1.1 серий РО - ТБО - 5	Площадь КП: 10 кв.м.	ИЖС (Площадки общего пользования)	ИЖС	42,28669828	В соответствии с объемом накопления и нормами СанПиНа	Существующая
667	4d571dab-029c-4149-bda5-596af5d6d264	г.о. Истра, п. Снегири, ул. Ленина, д. 20	55.8839759826660, 37.0401992797852	КГМ - 1; РСО сетка РО - РСО - 1; Евро 1.1 серий РО - ТБО - 4; Бункер 8 - ТБО - 1	Площадь КП: 12 кв.м.	ИЖС (Площадки общего пользования)	ООО ПСО - Терчи ИНН 5017071062, жители домов, дома ИЖС: 70,1555508624999	157,1884509	В соответствии с объемом накопления и нормами СанПиНа	Существующая
668	dc972888-d1b1-42ab-8ab2-9631a18ecc52	г.о. Истра, п. Снегири, ул. Ленина, д. 30	55.8821220397949, 37.0415954588984	КГМ - 1; РСО сетка РО - РСО - 1; Евро 1.1 серий РО - ТБО - 2; Бункер 8 - ТБО - 1	Площадь КП: 9 кв.м.	ИЖС (Площадки общего пользования)	ИП Берзина Наталья Владимировна ИНН 501700942161, жители домов, дома ИЖС: 26.3791468066667	52,47964681	В соответствии с объемом накопления и нормами СанПиНа	Существующая
669	f7353ed3-3a84-4c96-8e78-ecda3ed6b577	г.о. Истра, п. Снегири, ул. Мира, д. 6	55.8861312862111, 37.0319099426270	КГМ - 1; РСО сетка РО - РСО - 1; Евро 1.1 серий РО - ТБО - 4; Бункер 8 РО - ТБО - 1	Площадь КП: 12 кв.м.	МКД	АО «ПОЧТА РОССИИ» ИНН 7724261610, АО «Московское областное предприятие «Союзпочта» ИНН 7708049623, Дуван А. Н. ИНН 501709405644, ИП Аббасов Александр Альбертович ИНН 501700209050, жители домов, дома ИЖС: 13.5054069616667	33,13840696	В соответствии с объемом накопления и нормами СанПиНа	Существующая
670	9e0583cc-1753-4f5b-8cf9-a18973b4f5b4	г.о. Истра, п. Снегири, ул. Мичурина, д. 19	55.8870429992676, 37.0147895812988	КГМ - 1; РСО сетка РО - РСО - 1; Евро 1.1 серий РО - ТБО - 5	Площадь КП: 10 кв.м.	ИЖС (Площадки общего пользования)	ИЖС	64,55964159	В соответствии с объемом накопления и нормами СанПиНа	Существующая
671	fb63f80e-7a28-4e51-a0be-d355825d4d34	г.о. Истра, п. Снегири, ул. Московская	55.8932609558105, 37.0163688659668	Евро 1.1 - ТБО - 1	Площадь КП: 2 кв.м.	Объекты социальной инфраструктуры, администрации	ГКУЗ особого типа МЦМР «Резерв» ДЗМ ИНН 7727082305	5,5	В соответствии с объемом накопления и нормами СанПиНа	Существующая

672	0a3d67c0-488a-4b57-86f0-2b09634a853	г.о. Истра, п. Снегири, ул. Московская, д. 35	55.8875808715820, 37.0297050476074	КГМ - 1; РСО сетка РО - РСО - 1; Евро 1.1 серий РО - ТБО - 4; Бульвар 8 - ТБО - 2	Площадь КП: 16 кв.м.	ИЖС (Площадки общего пользования)	Воронин А.А. ИНН 501705992631, ИП Сукуяни Артур Гаматович ИНН 501708771905, Истринский филиал ГКУ МО «Мособлесь» ИНН 5038004331, ПИЧМА ООО, жители домов, дома ИЖС: 28.4420060083334	60,44500601	В соответствии с объемом накопления и нормами СанПиНа	Существующая
673	dc4da644-31e9-4773-b0f9-0619d15c06f	г.о. Истра, п. Снегири, ул. Московская, д. 67	55.888549804688, 37.0233268737793	КГМ - 1; РСО сетка РО - РСО - 1; Евро 1.1 серий РО - ТБО - 4	Площадь КП: 8 кв.м.	ИЖС (Площадки общего пользования)	ИП Карева Ольга Ивановна ИНН 501701016572, ИП Маргарян Аветик Каралетович ИНН 501713909877, дома ИЖС: 53.47525417316666	59,85274173	В соответствии с объемом накопления и нормами СанПиНа	Существующая
674	35455745-e616-446c-befa-d1201b096e0	г.о. Истра, п. Снегири, ул. Октябрьская, д. 2	55.8849945068539, 37.0303688049316	КГМ - 1; РСО сетка РО - РСО - 1; Евро 1.1 серий РО - ТБО - 4; Бульвар 8 РО - ТБО - 1	Площадь КП: 12 кв.м.	МКД	Азатова Юлия Юрьевна ИНН 501709496169, МДОУ №28 ИНН 5017049229, жители домов, дома ИЖС: 4.04851748333333	35,59501748	В соответствии с объемом накопления и нормами СанПиНа	Существующая
675	01d0fc28-f563-498c-8141-25ae191ca329	г.о. Истра, п. Снегири, ул. Полевая, д. 2	55.8852081298828, 37.0477714538574	КГМ - 1; Евро 1.1 серий РО - ТБО - 5; Бульвар 8 - КГМ - 1	Площадь КП: 9 кв.м.	ИЖС (Площадки общего пользования)	ИП Сальникова Т.М. ИНН 773316740610, - ИЖС	75,74049412	В соответствии с объемом накопления и нормами СанПиНа	Существующая
676	49d590e-d500-4d68-a7a9-9bac6802656e	г.о. Истра, п.Снегири, ул.Садовая, д.6 (новая КП)	55.8927268981934, 37.0256843566895	КГМ - 1; РСО сетка РО - РСО - 1; Евро 1.1 серий РО - ТБО - 4	Площадь КП: 8 кв.м.	ИЖС (Площадки общего пользования)	ИЖС	57,74837922	В соответствии с объемом накопления и нормами СанПиНа	Существующая
677	47f564ae-767a-47c2-8bdc-0ce7dc211bdd	г.о. Истра, п. Снегири, ул. Совхозная, д. 24	55.8783760070801, 37.0562210083008	КГМ - 1; РСО сетка РО - РСО - 1; Евро 1.1 серий РО - ТБО - 5; Бульвар 8 РО - ТБО - 2	Площадь КП: 18 кв.м.	ИЖС (Площадки общего пользования)	Местная религиозная организация православный приход Иоанно-Препетского храма Московской епархии Р ИНН 5017005253, - ИЖС, дома ИЖС: 25.9779889	27,2679889	В соответствии с объемом накопления и нормами СанПиНа	Существующая
678	76ea149f-4269-4e8a-a38d-6693d07d413	г.о. Истра, п. Снегири, ул. Станционная, д. 16	55.8815917968750, 37.0344467163806	Евро 1.1 серий РО - ТБО - 2	Площадь КП: 4 кв.м.	Объекты социальной инфраструктуры, администрации	ОМВД РОССИИ по городскому округу Истра ИНН 5017003665	6,68999	В соответствии с объемом накопления и нормами СанПиНа	Существующая
679	0221dca4-c3e5-43fb-a63a-3586f851579	г.о. Истра, п. Снегири, ул. Станционная, д. 20	55.8822212219238, 37.0329895019531	КГМ - 1; РСО сетка РО - РСО - 1; Евро 1.1 серий РО - ТБО - 2; Бульвар 8 РО - ТБО - 1	Площадь КП: 16 кв.м.; Ограждение: стальной профнастил; Крыша: отсутствует; Тип покрытия: асфальт	МКД	Борисов С. А. ИНН 501707239790, МУК «Истринская ЦБС» ИНН 5017069377, ООО «ФАКРО-Р» ИНН 7718187446, жители домов, Рапын Ярослав Федорович ИНН 501709217947, дома ИЖС: 3.3913467	15,3913467	В соответствии с объемом накопления и нормами СанПиНа	Существующая
680	639f759c-bb67-41cd-b8c2-41448b7427ea	г.о. Истра, п. Снегири, ул. Станционная, д. 22	55.8825073242188, 37.0316162109375	Евро 1.1 - ТБО - 1	Площадь КП: 2 кв.м.	Объекты социальной инфраструктуры, администрации	МУКТ "Истринский КДК" ИНН 5017073951	8,8	В соответствии с объемом накопления и нормами СанПиНа	Существующая
681	fb170a5-ae6f-45e7-9a09-5366a79f0d3	г.о. Истра, п. Снегири, ул. Суворова, д. 3	55.8752059936523, 37.0403938293457	КГМ - 1; РСО сетка РО - РСО - 1; Евро 1.1 серий РО - ТБО - 5	Площадь КП: 10 кв.м.	ИЖС (Площадки общего пользования)	Истринский филиал ГКУ МО «Мособлесь» ИНН 5038004331, дома ИЖС: 61.8650937666666	61,85507938	В соответствии с объемом накопления и нормами СанПиНа	Существующая
682	26f1c765-877c-4bd6-86f8-c2c2122eba3c	г.о. Истра, п. Снегири, ул. Школьная, д. 12	55.8842468261719, 37.0296325683594	КГМ - 1; РСО сетка РО - РСО - 1; Евро 1.1 серий РО - ТБО - 4; Бульвар 8 РО - ТБО - 2	Площадь КП: 16 кв.м.	МКД	ООО «Ложкарфо» ИНН 7715946600, жители домов, дома ИЖС: 4.41779351666667	64,85255352	В соответствии с объемом накопления и нормами СанПиНа	Существующая
683	a95327c7-c370-4a12-b509-2dac351f688c	г.о. Истра, п. Снегири, ул. Школьная, д. 2	55.8827018737793, 37.0281755540039	КГМ - 1; РСО сетка РО - РСО - 2; Евро 1.1 серий РО - ТБО - 5; Бульвар 8 РО - ТБО - 1	Площадь КП: 16 кв.м.	МКД	жители домов, дома ИЖС: 36.562640435	50,23346044	В соответствии с объемом накопления и нормами СанПиНа	Существующая
684	1ea86a0e-8e12-46a2-970c-a6f6be74dfb	г.о. Истра, п. Сокольники	55.9603042602539, 36.9092750549316	КГМ - 1; Евро 1.1 серий РО - ТБО - 2	Площадь КП: 4 кв.м.	ИЖС (Площадки общего пользования)	жители домов	12,39615	В соответствии с объемом накопления и нормами СанПиНа	Существующая
685	05279bd0-b624-4ec1-aa12-6f77b464824	г.о. Истра, п. Сокольники, (школа-интернат)	55.9599952697754, 36.9087409973145	Евро 1.1 - ТБО - 2	Площадь КП: 4 кв.м.	Объекты социальной инфраструктуры, администрации	ГКОУ "Истринская школа-интернат" ИНН 5017015389	18,513	В соответствии с объемом накопления и нормами СанПиНа	Существующая
686	64147c56-0299-4198-ad72-86840040e17	г.о. Истра, п. станция Маннихино, ул. Военно-Морская, вл.4, в/г №304	55.8857650756836, 36.9595909118652	Евро 1.1 серий РО - ТБО - 2	Площадь КП: 4 кв.м.	Объекты социальной инфраструктуры, администрации	филиал ФГБУ "ЦДКВ" МИНОБОРОНЫ РОССИИ по ВМФ ИНН 7729314745	13,5002	В соответствии с объемом накопления и нормами СанПиНа	Существующая
687	477627e9-6d75-457c-b96d-f82826de1af6	г.о. Истра, п. станция Маннихино, ул. Первомайская, д. 37	55.8963165283203, 36.9375915527344	КГМ - 1; Бульвар 8 - ТБО - 1	Площадь КП: 4 кв.м.	ИЖС (Площадки общего пользования)	жители домов, дома ИЖС: 0.427767805	6,486117805	В соответствии с объемом накопления и нормами СанПиНа	Существующая
688	9cda08b4-2133-4e35-89e8-1d39c349138f	г.о. Истра, п. ст. Маннихино, ул. Гагарина (дети)	55.8868637084961, 36.9269294738770	Евро 1.1 серий РО - ТБО - 2	Площадь КП: 4 кв.м.	МКД	жители домов, ООО «Лето» ИНН 5017064450, РЖД ОАО ИНН 7708503727, Московская дирекция по тепловодоснабжению - структурное подразделение ЦДПТ ИНН 7708503727	3,629	В соответствии с объемом накопления и нормами СанПиНа	Существующая
689	2d8b2f36-cc17-41af-9544-076647190244	г.о. Истра, п.ст. Маннихино, ул. Железнодорожная, д. 20	55.8946571350098, 36.9394493103027	КГМ - 1; РСО сетка РО - РСО - 2; Евро 1.1 серий РО - ТБО - 1	Площадь КП: 6 кв.м.	МКД	МОУ «Маннихинская ООШ» ИНН 5017047976, жители домов, Туруски Константин Юрьевич ИНН 501705552415	67,11529	В соответствии с объемом накопления и нормами СанПиНа	Существующая
690	ca83ed6f-616a-41da-a85b-e94a860432f	г.о. Истра, п. ст. Маннихино, ул. Пушкина д. 2	55.8826484680176, 36.9286308288574	КГМ - 1; Евро 1.1 серий РО - ТБО - 2	Площадь КП: 4 кв.м.	ИЖС (Площадки общего пользования)	жители домов, дома ИЖС: 0.24598939	10,45471939	В соответствии с объемом накопления и нормами СанПиНа	Существующая
691	5c673174-0005-453d-baa3-ab98892e1015	г.о. Истра, п. Троицкий (Кладбище "Троицкое новое")	55.8859977221628, 36.9088554382324	Бульвар 8 - ТБО - 1	Площадь КП: 4 кв.м.	Объекты социальной инфраструктуры, администрации	МКУ "Служба кладбищ" ИНН 5017109051	24	В соответствии с объемом накопления и нормами СанПиНа	Существующая
692	05c1a9ba-2c98-4ea3-a214-3090ca06ecfb	г.о. Истра, п. Троицкий (Кладбище "Троицкое старое")	55.8842887878418, 36.9005165100098	КГМ - 1; Бульвар 8 - ТБО - 1	Площадь КП: 4 кв.м.	Объекты социальной инфраструктуры, администрации	МКУ "Служба кладбищ" ИНН 5017109051	1,65	В соответствии с объемом накопления и нормами СанПиНа	Существующая
693	0367f6ca-4e9d-4bb8-876f-20b0c2d10a6	г.о. Истра, п. Троицкий, ул. Центральная, д. 3а	55.8843383789062, 36.9072532653809	КГМ - 1; РСО сетка РО - РСО - 1; Евро 1.1 серий РО - ТБО - 4	Площадь КП: 8 кв.м.	ИЖС (Площадки общего пользования)	жители домов, дома ИЖС: 56.4048195368333	60,05977954	В соответствии с объемом накопления и нормами СанПиНа	Существующая
694	4feeef8b-ade7-4a07-99e5-dc4494aa4010	г.о. Истра, Пункт обогрева и кладовая ст.Холщевники, табельная ПЧ (Московская обл.)	55.9268684387207, 36.7020912170410	Евро 1.1 серий РО - ТБО - 2	Площадь КП: 4 кв.м.	Объекты социальной инфраструктуры, администрации	ОАО "РЖД" Московско-Савеловская дистанция ИНН 7708503727	9,71667	В соответствии с объемом накопления и нормами СанПиНа	Существующая
695	39cd811-0371-42d4-909b-01ade6f68884	г.о. Истра, п. Холщевники	55.9267883300781, 36.7028236389160	КГМ - 1; Евро 1.1 серий РО - ТБО - 2	Площадь КП: 4 кв.м.	ИЖС (Площадки общего пользования)	ИП Кульбаба Светлана Николаевна, Истринский филиал ГКУ МО «Мособлесь» ИНН 501700169872, дома ИЖС: 13.09439122833333	17,15439123	В соответствии с объемом накопления и нормами СанПиНа	Существующая
696	75bf110f-9034-40f9-b5cf-757b31408d6	г.о. Истра, п. Чеховский, д. 5	55.8999290466309, 36.8064002990723	КГМ - 1; РСО сетка РО - РСО - 1; Евро 1.1 серий РО - ТБО - 3	Площадь КП: 7 кв.м.	МКД	жители домов, дома ИЖС: 0,2421816	31,7964416	В соответствии с объемом накопления и нормами СанПиНа	Существующая
697	4532686a-edf5-4d10-825d-00735ca761fe	г.о. Истра, п. Чеховский, стр. 17	55.9004325866699, 36.8043823241288	Евро 1.1 - ТБО - 1	Площадь КП: 2 кв.м.	Объекты социальной инфраструктуры, администрации	ФГБУЗ ЦДКБ ФМБА РОССИИ ИНН 7724092464	9,713	В соответствии с объемом накопления и нормами СанПиНа	Существующая

698	22510d5e-42d1-42c3-a981-4e6f36db256	г.о. Истра, п. Шелковая гора, ул. Санаторная	55.9052696228027, 36.8049468994141	КГМ - 1; РСО сетка РО - РСО - 1; Евро 1.1 - ТБО - 2	Площадь КП: 5 кв.м.	ИЖС (Площадки общего пользования)	ИП Ситников Виктор Юрьевич ИНН 501709297220, дома ИЖС: 21,560908775	22,76090878	В соответствии с объемом накопления и нормами СанПиН	Существующая
699	189a982-42d3-4045-b28a-f99e448c3e2d	г.о. Истра, п. Шелковая гора, ул. Санаторная, д. 4	55.9044265747070, 36.8039207458496	КГМ - 1; РСО сетка РО - РСО - 1; Евро 1.1 серий РО - ТБО - 4	Площадь КП: 8 кв.м.	ИЖС (Площадки общего пользования)	ИЖС	21,8626987	В соответствии с объемом накопления и нормами СанПиН	Существующая
700	d590aa61-7585-4880-9014-ba3708bc98ab	г.о. Истра, Санитарно-бытовое помещение, ст.Машино-1	55.8921737670898, 36.9302255723145	Евро 1.1 серий РО - ТБО - 2	Площадь КП: 4 кв.м.	Объекты социальной инфраструктуры, администрации	ОАО "РЖД" Московско-Савеловская дистанция ИНН 7708503727	8,8	В соответствии с объемом накопления и нормами СанПиН	Существующая
701	56d3874f7889-40d3-8166-2afca2a1765	г.о. Истра, с. Дарна (Кладбище)	55.9289627075195, 36.9251670837402	Бункер 8 - КГМ - 1	Площадь КП: 4 кв.м.	Объекты социальной инфраструктуры, администрации	МКУ "Служба кладбищ" ИНН 5017109051	16	В соответствии с объемом накопления и нормами СанПиН	Существующая
702	e511826-39f3-46bf-ab7a-4943425929f	г.о. Истра, село Лучинское, Железнодорожная улица д. 183	55.9106636047363, 36.8207626342773	КГМ - 1; РСО сетка РО - РСО - 1; Евро 1.1 серий РО - ТБО - 3	Площадь КП: 7 кв.м.	ИЖС (Площадки общего пользования)	ТСН "Железнодорожник" ИНН 5017021784, дома ИЖС: 21,4637161983333	23,8037162	В соответствии с объемом накопления и нормами СанПиН	Существующая
703	911abb09-bc30-4017-a7a8-e81fa9d66e6e	г.о. Истра, с. Лесово (ТВ Бужаровское)	56.0499610900879, 36.6791725158691	ТБО - 1; РСО сетка РО - РСО - 1; Евро 1.1 серий РО - ТБО - 3	Площадь КП: 7 кв.м.	ИЖС (Площадки общего пользования)	ИЖС	7,910816032	В соответствии с объемом накопления и нормами СанПиН	Существующая
704	75cde1aa-2ade-4ba3-a11f-1f3b497d6272	г.о. Истра, с. Лучинское, дет. санаторий "Истра-мед"	55.9005508422852, 36.8048706054688	Евро 1.1 серий РО - ТБО - 3	Площадь КП: 5 кв.м.	Объекты социальной инфраструктуры, администрации	Центр СВЛ и Р ФГБУЗ ЦДКБ ИНН 7724092464	8,8	В соответствии с объемом накопления и нормами СанПиН	Существующая
705	2f6a34a5-e689-495b-a522-c38eff0a9a1d	г.о. Истра, с. Лучинское, пр-д 2-й Железнодорожный	55.9113998413086, 36.8217163085938	КГМ - 1; РСО сетка РО - РСО - 2; Евро 1.1 серий РО - ТБО - 4	Площадь КП: 10 кв.м.	ИЖС (Площадки общего пользования)	ИЖС	6,046368935	В соответствии с объемом накопления и нормами СанПиН	Существующая
706	818ed391-bd8d-44a0-84f7-c6d2b3fa579	г.о. Истра, с. Лучинское, ул. Железнодорожная, д. 52	55.9089164733887, 36.8168067932129	КГМ - 1; РСО сетка РО - РСО - 1; Евро 1.1 серий РО - ТБО - 4	Площадь КП: 8 кв.м.	ИЖС (Площадки общего пользования)	ИЖС	12,6108367	В соответствии с объемом накопления и нормами СанПиН	Существующая
707	087461b5-7c0a-454e-9697-8b9fa0a092db	г.о. Истра, с. Лучинское, ул. Железнодорожная, д. 72	55.9107360839844, 36.8164482116699	Евро 1.1 серий РО - ТБО - 1	Площадь КП: 2 кв.м.	Объекты социальной инфраструктуры, администрации	МОУ "ЛУЧИНСКАЯ СОШ" ИНН 5017048867	18,33	В соответствии с объемом накопления и нормами СанПиН	Существующая
708	e102d4e-2b29-4238-aece-798f75b6473	г.о. Истра, с. Лучинское, ул. Заречная, д. 38	55.9076004028320, 36.8111686706543	КГМ - 1; Евро 1.1 серий РО - ТБО - 4	Площадь КП: 7 кв.м.	ИЖС (Площадки общего пользования)	ИЖС	19,43459363	В соответствии с объемом накопления и нормами СанПиН	Существующая
709	93524762-50ed-4947-8a32-9991aefaf8d8d	г.о. Истра, с. Лучинское, ул. Заречная, д. 68	55.9029884338379, 36.8158645629883	КГМ - 1; Евро 1.1 серий РО - ТБО - 1	Площадь КП: 2 кв.м.	ИЖС (Площадки общего пользования)	ИЖС	21,4469012	В соответствии с объемом накопления и нормами СанПиН	Существующая
710	d764491a-6fcf-4c81-a109-f00a0110a438	г.о. Истра, с. Лучинское, ул. Советская, д. 13	55.906551757812, 36.8271255493164	КГМ - 1; Евро 1.1 серий РО - ТБО - 1	Площадь КП: 2 кв.м.	ИЖС (Площадки общего пользования)	ИЖС	3,99687275	В соответствии с объемом накопления и нормами СанПиН	Существующая
711	07261ea5-d717-463a-b8c9-0eb18a98a77e	г.о. Истра, с. Лучинское, ул. Центральная, д. 17	55.9084968566895, 36.8284530639648	КГМ - 1; Евро 1.1 - ТБО - 1; Евро 1.1 серий РО - ТБО - 1	Площадь КП: 4 кв.м.	ИЖС (Площадки общего пользования)	ИЖС	16,27619687	В соответствии с объемом накопления и нормами СанПиН	Существующая
712	e9b06295-12d3-4ba7-97a6-90849cbf70ee	г.о. Истра, с. Лучинское, ул. Центральная, д. 23	55.9080619812012, 36.8261909484863	КГМ - 1; Евро 1.1 серий РО - ТБО - 3	Площадь КП: 5 кв.м.	ИЖС (Площадки общего пользования)	ИЖС	21,27883977	В соответствии с объемом накопления и нормами СанПиН	Существующая
713	8bec9980-8f5e-4f03-8d96-0184a91bee57	г.о. Истра, с. Лучинское, ул. Центральная, д. 31	55.9075851440430, 36.8244361877441	Бак 360 л. - ТБО - 1	Площадь КП: 2 кв.м.	Объекты социальной инфраструктуры, администрации	ФГБУ "ЦЕНТРАЛЬНОЕ УТМС" ИНН 7703782266	0,36	В соответствии с объемом накопления и нормами СанПиН	Существующая
714	2a0cddaf-825-45d0-878f-c702814f05e	г.о. Истра, с. Лучинское, ул. Центральная, д. 52	55.9067344665527, 36.8199615478516	КГМ - 1; РСО сетка РО - РСО - 1; Бункер 8 - ТБО - 1	Площадь КП: 6 кв.м.	ИЖС (Площадки общего пользования)	РИО ООО ИНН 5017112223, дома ИЖС: 35,3408079833333	36,54080798	В соответствии с объемом накопления и нормами СанПиН	Существующая
715	ba459ce5-1db3-44b4-95b4-e60005a32281	г.о. Истра, с. Лучинское, ул. Школьная, д. 14	55.8939323425293, 36.7948646454510	КГМ - 1; Евро 1.1 серий РО - ТБО - 1	Площадь КП: 2 кв.м.	ИЖС (Площадки общего пользования)	РОЛК ООО ИНН 771303513350, дома ИЖС: 68,3640582708333	70,16905827	В соответствии с объемом накопления и нормами СанПиН	Существующая
716	7e93e098-b7e-48de-bd83-caf3843944ec	г.о. Истра, Снегири, ул. Садовая (ИЖС)	55.8894577026367, 37.0238685607910	КГМ - 1; РСО сетка РО - РСО - 1; Евро 1.1 серий РО - ТБО - 5	Площадь КП: 10 кв.м.	ИЖС (Площадки общего пользования)	ИЖС	22,90646482	В соответствии с объемом накопления и нормами СанПиН	Существующая
717	e996551f-12ca-4cfb-97ed-ae0f045e0910	г.о. Истра, с. Никитское (иже)	56.0844039916992, 36.7062225341797	КГМ - 1; Бункер 8 - ТБО - 1	Площадь КП: 4 кв.м.	ИЖС (Площадки общего пользования)	ИЖС	8,77425392	В соответствии с объемом накопления и нормами СанПиН	Существующая
718	80298eb8-4fd4-40c6-b3a0-b050bc12915b	г.о. Истра с. Новопетровское д. Куци	56.0535812377930, 36.50446234130859	КГМ - 1; РСО сетка РО - РСО - 1; Евро 1.1 серий РО - ТБО - 2	Площадь КП: 5 кв.м.	ИЖС (Площадки общего пользования)	ИЖС	6,634127237	В соответствии с объемом накопления и нормами СанПиН	Существующая
719	659d9462-e932-4f59-8cf3-3b823dc5182d	г.о. Истра, с. Новопетровское, ул. 1-я Железнодорожная	55.9876747131348, 36.4533843994141	КГМ - 1; РСО сетка РО - РСО - 1; Евро 1.1 серий РО - ТБО - 2	Площадь КП: 5 кв.м.	ИЖС (Площадки общего пользования)	жители домов, ИП Селезнев Алексей Александрович ИНН 501700256395, дома ИЖС: 3,9872529225	5,792252923	В соответствии с объемом накопления и нормами СанПиН	Существующая
720	3453e520-2dbb-4789-9e03-4faf18193241	г.о. Истра, с. Новопетровское, ул. 3-я Железнодорожная, д. 12	55.9884872436523, 36.4599075317383	КГМ - 1; Евро 1.1 серий РО - ТБО - 1	Площадь КП: 2 кв.м.	ИЖС (Площадки общего пользования)	ИП Самойлов Иван Дмитриевич ИНН 643904585526, ПЕЧКИ-ЛАВЧУКИ ООО ИНН 5017033290, жители домов, дома ИЖС: 20,2736309393333	22,79225094	В соответствии с объемом накопления и нормами СанПиН	Существующая
721	a31a80b-5d81-47df-b96f-8e4e41523ab8	г.о. Истра, с. Новопетровское, ул. Заречная	55.995536987305, 36.460410717773	КГМ - 1; РСО сетка РО - РСО - 1; Евро 1.1 серий РО - ТБО - 3	Площадь КП: 7 кв.м.	ИЖС (Площадки общего пользования)	ИЖС	31,36502628	В соответствии с объемом накопления и нормами СанПиН	Существующая
722	9693a46f-4758-4272-9e4d-8438914a780	г.о. Истра, с. Новопетровское, ул. Нудольское шоссе, д. 7	55.9958267211914, 36.473125457637	Евро 1.1 серий РО - ТБО - 1	Площадь КП: 2 кв.м.	Объекты социальной инфраструктуры, администрации	МОСОБПОЖСПАС ГКУ МО ИНН 5027130077	4,4	В соответствии с объемом накопления и нормами СанПиН	Существующая
723	7092e3ff-43b6-4539-81a8-0aa0fbee9b50	г.о. Истра, с. Новопетровское ул. Октябрьская (иже)	55.9923591613770, 36.4713706970215	КГМ - 1; РСО сетка РО - РСО - 1; Евро 1.1 серий РО - ТБО - 6	Площадь КП: 12 кв.м.	ИЖС (Площадки общего пользования)	ИЖС	17,65054872	В соответствии с объемом накопления и нормами СанПиН	Существующая
724	97d64bea-8fd4-ed1-a26d-c6c7e76c993f	г.о. Истра, с. Новопетровское, ул. Первомайская, д. 32	55.9855270385742, 36.4579010009766	КГМ - 1; Евро 1.1 серий РО - ТБО - 3	Площадь КП: 5 кв.м.	ИЖС (Площадки общего пользования)	ИП Пиховская Татьяна Александровна ИНН 501702493401, жители домов", дома ИЖС: 15,894136449	33,54727645	В соответствии с объемом накопления и нормами СанПиН	Существующая
725	35b78065-ea55-4bd0-86dd-b9269a81798	г.о. Истра, с. Новопетровское, ул. Полевая, д. 2	55.9962425231934, 36.4792938232422	КГМ - 1; РСО сетка РО - РСО - 2; Евро 1.1 серий РО - ТБО - 6; Бункер 8 - КГМ - 1	Площадь КП: 17 кв.м.	МКД	жители домов, ООО "СОЮЗ-ДВ" ИНН 5017108731	104,79412	В соответствии с объемом накопления и нормами СанПиН	Существующая

726	ce7a78af-d789-480a-a31c-76af337288c2	г.о. Истра, с. Новопетровское, ул. Полевая, д. 4	55.9948501586914, 36.4754676818848	КГМ - 1; РСО сетка РО - РСО - 2; Евро 1.1 серий РО - ТБО - 6	Площадь КП: 13 кв.м.	МКД	БОЛДИНО ООО ИНН 5017057082, ИП Галкина Инна Ивановна ИНН 131200021788, ИП Муравьев Олег Викторович ИНН 501700308614, ИП Пундунгика Вячеслав Николаевич ИНН 500405657077, ИП Третьяков Дмитрий Андреевич ИНН 771974443439, ЛДСО ООО ИНН 5017096701, жители домов, Николаева Людмила Анатольевна ИНН 501700047592, ООО «АЛАКТИКА» ИНН 5017056755	128,09067	В соответствии с объемом накопления и нормами СанПиНа	Существующая
727	e618f6c-ba3e-479b-90ca-dfb89bc4c978	г.о. Истра, с. Новопетровское, ул. Полевая, д. 7	55.9931755065918, 36.4806632995605	Евро 1.1 серий РО - ТБО - 2	Площадь КП: 4 кв.м.	Объекты социальной инфраструктуры, администрации	МОУ Новопетровская СОШ ИНН 5017048345	31,43333	В соответствии с объемом накопления и нормами СанПиНа	Существующая
728	6f438ea1-1933-461c-a1af-835681f05b36	г.о. Истра, с. Новопетровское, ул. Рабочая	55.9876785278320, 36.4702720642090	КГМ - 1; РСО сетка РО - РСО - 2; Евро 1.1 серий РО - ТБО - 2	Площадь КП: 5 кв.м.	ИЖС (Площадки общего пользования)	ИЖС	35,90245505	В соответствии с объемом накопления и нормами СанПиНа	Существующая
729	2a068654-4dac-43d9-ac21-85f8a61fac1e	г.о. Истра, с. Новопетровское, ул. Северная, д. 10А	56.0037918090820, 36.4759635925293	Евро 1.1 серий РО - ТБО - 1	Площадь КП: 2 кв.м.	Объекты социальной инфраструктуры, администрации	ОМВД РОССИИ по городскому округу Истра ИНН 5017003665	6,68999	В соответствии с объемом накопления и нормами СанПиНа	Существующая
730	a19e0e2c-f1c4-44ce-9f11-19eb831656d8	г.о. Истра, с. Новопетровское, ул. Северная, д. 18	56.0027160644531, 36.4736404418945	КГМ - 1; РСО сетка РО - РСО - 2; Евро 1.1 серий РО - ТБО - 10; Бульвар 8 - КГМ - 1	Площадь КП: 24 кв.м.	МКД	ИП Мопкин Игорь Николаевич ИНН 501705293792, АО "ИСТРИНСКАЯ ТЕБЛОСЕТЬ" ИНН 5017067757, жители домов, АО "ПОЧТА РОССИИ" ИНН 7724261610, УПРАВЛЕНИЕ ПО ОБЕСПЕЧЕНИЮ ДЕЯТЕЛЬНОСТИ МИРОВЫХ СУДЕЙ МОСКОВСКОЙ ОБЛАСТИ ИНН 7703200214	497,07967	В соответствии с объемом накопления и нормами СанПиНа	Существующая
731	572a95f2-f0ab-469b-a97e-305c84a32837	г.о. Истра, с. Новопетровское, ул. Северная, д. 48	56.0051078796387, 36.4780578613281	КГМ - 1; РСО сетка РО - РСО - 2; Евро 1.1 серий РО - ТБО - 3	Площадь КП: 15 кв.м.; Ограждение: стальной профнастил; Крыша: отсутствует; Тип покрытия: земля	МКД	МБУДО "Новопетровская детская музыкальная школа" городского округа Истра Московской области ИНН 5017045915, МДОУ ЦРР №36 ИНН 5017049116, жители домов, дома ИЖС: 8,6223507175	73,99881072	В соответствии с объемом накопления и нормами СанПиНа	Существующая
732	a424b92e-1ccd-4e88-ac36-a78f34ba129a	г.о. Истра, с. Новопетровское, ул. Советская, д. 21	55.9926033020020, 36.4756250000000	КГМ - 1; Евро 1.1 серий РО - ТБО - 1	Площадь КП: 2 кв.м.	ИЖС (Площадки общего пользования)	ИП Багрия Георгий Шалвович ИНН 501709716826, МУКТ "Истринский КДК" ИНН 5017072771, жители домов, дома ИЖС: 30,922136085	51,29385609	В соответствии с объемом накопления и нормами СанПиНа	Существующая
733	674eeec5-5194-4632-898f-5783608ed4b2	г.о. Истра, с. Новопетровское, ул. Советская, д. 2 (больница)	55.9929962158203, 36.4707527160645	Евро 1.1 серий РО - ТБО - 1	Площадь КП: 2 кв.м.	Объекты социальной инфраструктуры, администрации	ГБУЗ МО «ИРКБ» ИНН 5017003626	4,4	В соответствии с объемом накопления и нормами СанПиНа	Существующая
734	7b7ad0d6-429d-4098-8b4c-f112e1b1298	г.о. Истра, с. Новопетровское, ул. Советская, д. 2 (Скорая помощь)	55.9928245544434, 36.4711227416992	Евро 1.1 серий РО - ТБО - 1	Площадь КП: 2 кв.м.	Объекты социальной инфраструктуры, администрации	ГБУЗ МО "МОССМП" ИНН 5024181820	7,6	В соответствии с объемом накопления и нормами СанПиНа	Существующая
735	31547d64-5a5e-4e15-9aed-b55b843e03d9	г.о. Истра, с. Новопетровское, ул. Советская, д. 3	55.9946212768555, 36.4723205566406	КГМ - 1; РСО сетка РО - РСО - 1; Евро 1.1 серий РО - ТБО - 3	Площадь КП: 14 кв.м.; Ограждение: стальной профнастил; Крыша: отсутствует; Тип покрытия: асфальт	МКД	АО "ПОЧТА РОССИИ" ИНН 7724261610, АО «Московское областное предприятие «Созвездья» ИНН 7708049623, жители домов	17,3481	В соответствии с объемом накопления и нормами СанПиНа	Существующая
736	6ef5cdaa-07e7-4b61-a540-a0d1161ee203	г.о. Истра, с. Новопетровское, ул. Советская, д. 31	55.9924049377441, 36.4786109924316	КГМ - 1; Евро 1.1 серий РО - ТБО - 1	Площадь КП: 9 кв.м.; Ограждение: стальной профнастил; Крыша: отсутствует; Тип покрытия: земля	МКД	жители домов	5,08376	В соответствии с объемом накопления и нормами СанПиНа	Существующая
737	99d79a10-899f-4f67-a15e-aec485a8c7c1	г.о. Истра, с. Новопетровское, ул. Советская, д. 42	55.9890403747559, 36.4790344238281	Евро 1.1 серий РО - ТБО - 5	Площадь КП: 8 кв.м.	Объекты социальной инфраструктуры, администрации	Новопетровское МБОУ ИНН 5017048440	27,75	В соответствии с объемом накопления и нормами СанПиНа	Существующая
738	7e59f242-7978-44b7-aa79-7f9ce24d019b	г.о. Истра, с. Новопетровское, ул. Советская, д. 8	55.9927368164062, 36.4724464416504	КГМ - 1; Евро 1.1 серий РО - ТБО - 1	Площадь КП: 2 кв.м.	Объекты социальной инфраструктуры, администрации	МДОУ детский сад №44 комбинированного вида ИНН 5017048987	25,842	В соответствии с объемом накопления и нормами СанПиНа	Существующая
739	8b3ac5c0-e31e-42ec-8859-7f5d28be1514	г.о. Истра, с. Новопетровское, ул. Советская, д. 89	55.9877243041992, 36.4920120239258	КГМ - 1; Евро 1.1 серий РО - ТБО - 2	Площадь КП: 4 кв.м.	ИЖС (Площадки общего пользования)	Болоболю-Александров Сергей Михайлович ИНН 501705513039, ИП Корольва Марина Ивановна ИНН 615506084800, жители домов, дома ИЖС: 4,0095626755	15,56789268	В соответствии с объемом накопления и нормами СанПиНа	Существующая
740	e9fb9d0c-899a-485d-80e5-50b732a59594	г.о. Истра, с. Новопетровское, ул. Спортивная	55.9935302734375, 36.4826049804688	КГМ - 1; РСО сетка РО - РСО - 1; Евро 1.1 серий РО - ТБО - 4	Площадь КП: 8 кв.м.	ИЖС (Площадки общего пользования)	ИЖС	27,82112171	В соответствии с объемом накопления и нормами СанПиНа	Существующая
741	515767a2-f14b-42c8-ab48-e405dea7bde9	г.о. Истра, с. Новопетровское, ул. Фабричная	55.9892997741699, 36.4882507324219	КГМ - 1; Евро 1.1 серий РО - ТБО - 2	Площадь КП: 4 кв.м.	ИЖС (Площадки общего пользования)	ДОБРОТНЫЕ ОКНА ООО ИНН 5017078029, ИП Захаров Алексей Валентинович ИНН 501703485731, ИП Кузнецова Лидия Анатольевна ИНН 501700055515, ПРОМСТРОЙ ООО ИНН 5017111646, ТЕБЛОК ООО ИНН 7710942802, дома ИЖС: 19,5364565656667	40,84145657	В соответствии с объемом накопления и нормами СанПиНа	Существующая
742	214d90f8-bd6e-4e28-85b1-e6334b0b1230	г.о. Истра, с. Онуфриново (Кладбище)	55.8515396118164, 36.5196571350098	Евро 1.1 серий РО - ТБО - 2	Площадь КП: 4 кв.м.	Объекты социальной инфраструктуры, администрации	МКУ "Служба кладбищ" ИНН 5017109051	4,4	В соответствии с объемом накопления и нормами СанПиНа	Существующая
743	c2f1bc0e-eb06-4293-b724-7ed25ad44c1	г.о. Истра, с. Павловская слобода (возле кладбища)	55.8197364807129, 37.0747261047363	КГМ - 1; Бульвар 8 - ТБО - 2	Площадь КП: 8 кв.м.	ИЖС (Площадки общего пользования)	ИЖС	48,03863019	В соответствии с объемом накопления и нормами СанПиНа	Существующая
744	6b7bf133-2959-4781-8058-0c864dddf81ab	г.о. Истра, с. Павловская Слобода, ул. 1 мая, д. 14	55.8200035095215, 37.0849990844727	КГМ - 1; РСО сетка РО - РСО - 2; Евро 1.1 серий РО - ТБО - 8	Площадь КП: 14 кв.м.; Ограждение: стальной профнастил; Крыша: отсутствует; Тип покрытия: асфальт	МКД	Эгардан Галина Валентиновна ИНН 501709703753, жители домов, ООО "Союз Святого Иоанна Воина" ИНН 7729705354, дома ИЖС: 3,3611256666667	224,6199457	В соответствии с объемом накопления и нормами СанПиНа	Существующая

745	f8ea4a-f9b6-4db4-a580-a97d26adb4e9	г.о. Истра, с. Павловская Слобода, ул. Больница, д. 1	55.8053092956543, 37.0765800476074	Евро 1.1 серый РО - ТБО - 3	Площадь КП: 5 кв.м.	Объекты социальной инфраструктуры, администрации	ГБУЗ МО «Деловая городская больница» ИНН 5017027088	12,6	В соответствии с объемом накопления и нормами СанПиНа	Существующая
746	cd56260e-5cc6-4fd2-8e0a-6c2279d253a9	г.о. Истра, с. Павловская Слобода, ул. Дзержинского, д. 3	55.8199119567871, 37.0893821716309	КГМ - 1; РСО сетка РО - РСО - 1; Евро 1.1 серый РО - ТБО - 8; Бункер 8 - ТБО - 1	Площадь КП: 19 кв.м.	МКД	Боргард Марина Витальевна, ИП Мураханов Ренат Рашитович ИНН 165043350810, ИП Исеева Анна Александровна ИНН 501700081360, жители домов, ООО "МЕХОВОЕ АТЕЛЬЕ "ЗОЛОТОЙ МЕХ" ИНН 5017070125, Сейдеева Геннадий Олегович ИНН 711408532520, Сейдеева Г.В., дома ИЖС: 7.6569446815	248,5523347	В соответствии с объемом накопления и нормами СанПиНа	Существующая
747	b6bd9531-662d-4b5a-9350-10b39430789d	г.о. Истра, с. Павловская Слобода, ул. Изумрудная, д.3 (между корпусами 3 и 5)	55.8218421936035, 37.0977706909180	РСО сетка РО - РСО - 2; Евро 1.1 серый РО - ТБО - 3	Площадь КП: 8 кв.м.	МКД	жители домов	219,38328	В соответствии с объемом накопления и нормами СанПиНа	Существующая
748	f872e99e-e94e-4b8f-b534-9660dc376bd8	г.о. Истра, с. Павловская Слобода, ул. Комсомольская, д. 3А	55.8187599182129, 37.0898628234863	КГМ - 1; Евро 1.1 - ТБО - 2	Площадь КП: 4 кв.м.	Объекты социальной инфраструктуры, администрации	МДОУ №15 ИНН 5017043971	17,6	В соответствии с объемом накопления и нормами СанПиНа	Существующая
749	369de4d5-e9f8-42b8-acbc-e502bf4b618	г.о. Истра, с. Павловская Слобода, ул. Комсомольская, д. 5А	55.8155517578125, 37.0923690795898	Евро 1.1 - ТБО - 5	Площадь КП: 8 кв.м.	Объекты социальной инфраструктуры, администрации	МОУ "Павловская СОШ" ИНН 5017048899	31,086	В соответствии с объемом накопления и нормами СанПиНа	Существующая
750	c152f802-574d-4d8d-ac09-4715b4e611b3	г.о. Истра, с. Павловская Слобода, ул. Красная, д. 4	55.8182220458984, 37.0936737060547	КГМ - 1; РСО сетка РО - РСО - 1; Евро 1.1 серый РО - ТБО - 4	Площадь КП: 8 кв.м.	ИЖС (Площадки общего пользования)	АРОМАТНЫЙ ХМЕЛЬ ООО ИНН 9710014117, Волошин Игорь Вячеславович, МБУ "ДОУ ДХИЗМИР" ИНН 5017108700, МБУДО "Павлово-Слободская детская музыкальная школа" городского округа Истра Московской области ИНН 5017045778, МОСОВБМЕДСЕРВИС ГБУ МО ИНН 7751527121, Нарышкин Сергей Витальевич ИНН 773470972290, Шахматов Эдгар Рубенович ИНН 773467841307, жители домов, дома ИЖС: 38.449491771	137,6157318	В соответствии с объемом накопления и нормами СанПиНа	Существующая
751	36ead3d3-1bbc-4799-8941-d654cb549e5	г.о. Истра, с. Павловская Слобода, ул. Красная слобода, д. 18	55.8205299377441, 37.0775032043457	КГМ - 1; РСО сетка РО - РСО - 1; Евро 1.1 серый РО - ТБО - 3	Площадь КП: 12 кв.м.; Ограждение: стальной профнастил; Крыша: отсутствует; Тип покрытия: земля	МКД	ЛИЗА ООО ИНН 5017033719, жители домов	25,72607	В соответствии с объемом накопления и нормами СанПиНа	Существующая
752	269a4319-b7a-425f-9c82-1caf187756e0	г.о. Истра, с. Павловская слобода, ул. Ленина, в/ч 67714	55.8131141662598, 37.0900115966797	КГМ - 1; Бункер 8 - ТБО - 1	Площадь КП: 4 кв.м.	ИЖС (Площадки общего пользования)	жители домов, дома ИЖС: 0,545429024	17,46288902	В соответствии с объемом накопления и нормами СанПиНа	Существующая
753	4375b2f-1956-4ad9-8d26-edab908c6a0f	г.о. Истра, с. Павловская Слобода, ул. Лесная, д. 10	55.8075790405273, 37.0771522521973	КГМ - 1; РСО сетка РО - РСО - 1; Евро 1.1 серый РО - ТБО - 5	Площадь КП: 13 кв.м.; Ограждение: стальной профнастил; Крыша: отсутствует; Тип покрытия: асфальт	МКД	жители домов, ООО «ЛМСК» ИНН 5017041646, СЕЛЕКЦИОННО-САДОВОДЧЕСКОЕ ООО ИНН 5017031888	97,49016	В соответствии с объемом накопления и нормами СанПиНа	Существующая
754	e006f285-d12c-4ac8-a503-ad99419addba	г.о. Истра, с. Павловская Слобода, ул. Лесная, д. 6	55.8093338012695, 37.0791053771973	КГМ - 1; РСО сетка РО - РСО - 1; Евро 1.1 серый РО - ТБО - 4	Площадь КП: 16 кв.м.; Ограждение: стальной профнастил; Крыша: отсутствует; Тип покрытия: асфальт	МКД	Гусейнов Горхам Салех Оглы ИНН 772379442252, жители домов, Туманян Сава Владикович ИНН 500709868866	28,26136	В соответствии с объемом накопления и нормами СанПиНа	Существующая
755	d1b358ba-3b1a-4bc2-9cd3-f5246b1a34b1	г.о. Истра, с. Павловская Слобода, ул. Луначарского, д. 7	55.8158149719238, 37.0863265991211	КГМ - 1; РСО сетка РО - РСО - 4; Бункер 8 - ТБО - 4	Площадь КП: 25 кв.м.; Ограждение: стальной профнастил; Крыша: отсутствует; Тип покрытия: земля	МКД	жители домов, дома ИЖС: 2,79329381916667	702,1600338	В соответствии с объемом накопления и нормами СанПиНа	Существующая
756	d8d98ce8-3ccc-4e46-b3b6-8a756a067e09	г.о. Истра, с. Павловская Слобода, ул. Луначарского, д. 7 (Павлово-Слободский КДК)	55.8167037963867, 37.0862388610840	Бункер 8 - КГМ - 1	Площадь КП: 4 кв.м.	Объекты социальной инфраструктуры, администрации	МУКТ "Истринский КДК" ИНН 5017072771	2,93336	В соответствии с объемом накопления и нормами СанПиНа	Существующая

757	1d0429c5-5cb4-4805-bbcb-7e0d537b2fb	г.о. Истра, с. Павловская Слобода, ул. Луначарского, д. 7 (Павло-Слободский СДК)	55.8171386718750, 37.0861396789551	Евро 1.1 - ТБО - 1	Площадь КП: 2 кв.м.	Объекты социальной инфраструктуры, администрации	МУС «Павло-Слободский СДК» ИНН 5017105177	1,1	В соответствии с объемом накопления и нормами СанПиНа	Существующая
758	9d7847d9-e799-4cdc-a352-7dac4c0cd351	г.о. Истра, с. Павловская Слобода, ул. Новая Слобода, д. 1а	55.8133659362793, 37.0858345031738	КГМ - 1; РСО сетка РО - РСО - 1; Евро 1.1 серый РО - ТБО - 4	Площадь КП: 8 кв.м.	ИЖС (Площадки общего пользования)	АО "ПОЧТА РОССИИ" ИНН 7724490000, ДАДЯ ПИИЦА ООО ИНН 5017108562, ИП Кузнецов Сергей Александрович ИНН 501707755682, ИП Отанисан Вардан Гургенович ИНН 400100125540, ИП Плушана Екатерина Александровна ИНН 732702451461, ИП Ребугонов Виктор Сергеевич ИНН 502407657358, ИП Филина Екатерина Евгеньевна ИНН 501715598024, МДОУ ЦРР №42 ИНН 5017044213, ООО "АНТЕЙ" ИНН 5017107167, жители домов, дома ИЖС: 5,83989349275	41,40358349	В соответствии с объемом накопления и нормами СанПиНа	Существующая
759	dd37c54f-97c0-45a7-9a1c-466051695523	г.о. Истра, с. Павловская Слобода, ул. Новая Слобода, д. 28	55.8139877319336, 37.0794830322266	КГМ - 1; ТБО - 1; РСО сетка РО - РСО - 1; Евро 1.1 серый РО - ТБО - 4	Площадь КП: 11 кв.м.	МКД	жители домов, Петров В.А. ИНН 501700051503, дома ИЖС: 0,24514598	77,93231598	В соответствии с объемом накопления и нормами СанПиНа	Существующая
760	e96c2b62-2975-42af-aa61-818e8c80526	г.о. Истра, с. Павловская Слобода, ул. Новая Слобода, д.37	55.8135375976562, 37.0762977600098	КГМ - 1; РСО сетка РО - РСО - 1; Евро 1.1 серый РО - ТБО - 4	Площадь КП: 8 кв.м.	ИЖС (Площадки общего пользования)	МУП "ИСТРИНСКАЯ ТЕПЛОСЕТЬ" ИНН 5017046933, дома ИЖС: 67,2376900239166	73,09519002	В соответствии с объемом накопления и нормами СанПиНа	Существующая
761	85934bb3-b20f-4464-a6fa-591afa303b27	г.о. Истра, с. Павловская Слобода, ул. Октябрьская, д.14	55.8109817504883, 37.0850410461426	Бак 360 л. - ТБО - 1	Площадь КП: 2 кв.м.	ИЖС (Подомовой сбор)	Мфртахутлинов Р. В.	0,36	В соответствии с объемом накопления и нормами СанПиНа	Существующая
762	ebc44091-b05a-4b46-b1b0-30ad7d5d825	г.о. Истра, с. Павловская Слобода, ул. Октябрьская, стр. 50	55.8041648864746, 37.0770759582520	Евро 1.1 - ТБО - 2	Площадь КП: 4 кв.м.	Объекты социальной инфраструктуры, администрации	МДОУ ЦРР №14 ИНН 5017103740	20,08583	В соответствии с объемом накопления и нормами СанПиНа	Существующая
763	a9c7c885-e010-412b-a943-425666215fcf	г.о. Истра, с. Павловская Слобода, ул. Пионерская, д. 19	55.8013153076172, 37.0814704895020	КГМ - 1; Евро 1.1 серый РО - ТБО - 4	Площадь КП: 7 кв.м.	ИЖС (Площадки общего пользования)	ФГБОУ ВО «МПУ» ИНН 770407771, дома ИЖС: 59,9484470584166	61,16594706	В соответствии с объемом накопления и нормами СанПиНа	Существующая
764	5c20afcc0f-4314-b9d5-825ab77833e9	г.о. Истра, с.п. Букарское, д. Новоравоко, б/о "Истра"	56.0130958557129, 36.8417205810547	Евро 0.75 - ТБО - 4	Площадь КП: 7 кв.м.	Объекты социальной инфраструктуры, администрации	ФГУП ЦНИИС ИНН 7720005291	3	В соответствии с объемом накопления и нормами СанПиНа	Существующая
765	2475d5be-22dd-4a72-b612-971b6543c322	г.о. Истра, с.п. Букарское, д. Глебово, к.п. "Глебово",	55.9572753906250, 36.7001342773438	Евро 1.1 серый РО - ТБО - 2	Площадь КП: 4 кв.м.	ИЖС (Площадки общего пользования)	ООО "СЛУЖБА ЭКСПЛУАТАЦИИ" ИНН 5017118440	17,6	В соответствии с объемом накопления и нормами СанПиНа	Существующая
766	3a47bc45-d850-42c7-a15b-155682a5b43a	г.о. Истра, с.п. Лучинское, ул. Почтовая, Кладбище "Фаворы"	55.9235038757324, 36.8195571899414	Бункер 8 - ТБО - 1	Площадь КП: 4 кв.м.	Объекты социальной инфраструктуры, администрации	МКУ "Служба кладбищ" ИНН 5017109051	16	В соответствии с объемом накопления и нормами СанПиНа	Существующая
767	daca5907-97b9-4e9e-8713-9e29714bcf5d	г.о. Истра, с.п. Новотерское (Кладбище)	55.9868736267090, 36.476644233398	КГМ - 1; Бункер 8 - ТБО - 1	Площадь КП: 4 кв.м.	Объекты социальной инфраструктуры, администрации	МКУ "Служба кладбищ" ИНН 5017109051	38,08	В соответствии с объемом накопления и нормами СанПиНа	Существующая
768	cbaf623c6-4dc8-447c-9b99-846d89aacd72	г.о. Истра, с/пос. Обуховское, д.Красный поселок, д.7, ЖК "Парк Фонтг"	55.8054847717285, 36.9631919860840	Бункер 8 - ТБО - 1	Площадь КП: 9 кв.м.; Ограждение: нет; Крыша: отсутствует; Тип покрытия: земля	МКД	жители домов	24	В соответствии с объемом накопления и нормами СанПиНа	Существующая
769	90f48932-d6a7-463c-9082-bbc2a62b0a35	г.о. Истра, с/пос. Обуховское, д.Покровское ЖК "Футуро Парк"	55.8060264587402, 37.0097351074219	Бункер 8 - ТБО - 1	Площадь КП: 9 кв.м.; Ограждение: нет; Крыша: отсутствует; Тип покрытия: земля	МКД	жители домов	24	В соответствии с объемом накопления и нормами СанПиНа	Существующая
770	5eb1c394-e389-473e-9198-48bd432857c	г.о. Истра, с.п. Павло Слободское, д. Черная, у. Садовая, д.15, корп. 1	55.8402137756348, 37.1265792846680	Евро 1.1 серый РО - ТБО - 2	Площадь КП: 4 кв.м.	МКД	жители домов 15 к.1 и 15 к.2	83,35	В соответствии с объемом накопления и нормами СанПиНа	Существующая
771	5e86c29c-b885-44c5b-8ce9-cbdc3176334d	г.о. Истра, с.п. Павло-Слободское (кладбище)	55.8206672668457, 37.0751724243164	КГМ - 1; Бункер 8 - ТБО - 1; Бункер 8 - КГМ - 1	Площадь КП: 8 кв.м.	Объекты социальной инфраструктуры, администрации	МКУ "Служба кладбищ" ИНН 5017109051	1	В соответствии с объемом накопления и нормами СанПиНа	Существующая
772	0a6bd1d1-42aa-4610-b508-c3654421a326	г.о. Истра с. Родионово д.23	56.0898361206055, 36.7178878784180	ТБО - 1; РСО сетка РО - РСО - 1; Евро 1.1 серый РО - ТБО - 4	Площадь КП: 8 кв.м.	ИЖС (Площадки общего пользования)	ИЖС	14,08392026	В соответствии с объемом накопления и нормами СанПиНа	Существующая
773	68a585f8-69d2-4240-ba8e-8b69d52c3727	г.о. Истра, с. Рождественно, ул. Южная, д.20 (37 дача)	55.8484153747559, 37.0252952575684	Евро 1.1 серый РО - ТБО - 1	Площадь КП: 2 кв.м.	Объекты социальной инфраструктуры, администрации	ФГБУ "ОК "Снегири" ИНН 5017003810	42,9	В соответствии с объемом накопления и нормами СанПиНа	Существующая
774	2f5754a6-4891-4746-92ca-5b07c8424a3	г.о. Истра, с. Рождественно (Прогимназия Снегири)	55.8562431335449, 37.0312194824219	Евро 1.1 серый РО - ТБО - 4	Площадь КП: 7 кв.м.	Объекты социальной инфраструктуры, администрации	ФГБОУ «Прогимназия «Снегири» ИНН 5017004034	34,35836	В соответствии с объемом накопления и нормами СанПиНа	Существующая
775	4c9da67b-c4c1-474d-a20d-c286973985b4	г.о. Истра, с.Рождественно, Рождественский б-р, д.24 (ТСН Рождественское)	55.8614463806152, 37.0507087707520	Евро 1.1 серый РО - ТБО - 3	Площадь КП: 9 кв.м.; Ограждение: нет; Крыша: отсутствует; Тип покрытия: асфальт	МКД	жители домов	16,5	В соответствии с объемом накопления и нормами СанПиНа	Существующая
776	596a635e-1f43-4286-afa5-9ec2cc19ff1d	г.о. Истра, с. Рождественно, ул. Микрорайонная, д. 3	55.8564338684082, 37.0465087890625	КГМ - 1; РСО сетка РО - РСО - 2; Бункер 8 РО - ТБО - 3	Площадь КП: 20 кв.м.; Ограждение: нет; Крыша: отсутствует; Тип покрытия: земля	МКД	Донская Альфия Исхаковна ИНН 131100000760, жители домов, СОКОЛ ООО ИНН 5017014522, дома ИЖС: 11,1257673283333	155,7052973	В соответствии с объемом накопления и нормами СанПиНа	Существующая
777	56bfef41-c785-41c9-b8bb-dcc580d9df	г.о. Истра, с. Рождественно, ул. Микрорайонная, д. 5	55.8576889038086, 37.0385551452637	Бункер 8 - ТБО - 1	Площадь КП: 4 кв.м.	Объекты социальной инфраструктуры, администрации	МУКТ "Истринский КДК" ИНН 501704828	8,0725	В соответствии с объемом накопления и нормами СанПиНа	Существующая

778	51249051-d4fa-418a-81c4-5baa319161ce	г.о. Истра, с. Рождество, ул. Сиреневый бульвар, стр. 17	55.8627471923828, 37.0467338562012	Евро 1.1 - ТБО - 1	Площадь КП: 2 кв.м.	Объекты социальной инфраструктуры, администрации	ИП Захарова Елена Раилевна ИНН 503410939523, ИСТРАНЕТ ООО ИНН 5017050577, МДОУ №28 ИНН 5017049229	10,552	В соответствии с объемом накопления и нормами СанПиНа	Существующая
779	d58f4445-495f-43e7-aaca-9fa5e9cc44da	г.о. Истра, с. Рождество, ул. Финская, д. 4	55.8642082214355, 37.0301933288574	КГМ - 1; РСО сетка РО - РСО - 2; Бункер 8 РО - ТБО - 1	Площадь КП: 9 кв.м.; Ограждение: нет; Крыша: отсутствует; Тип покрытия: земля	МКД	жители домов	44,42168	В соответствии с объемом накопления и нормами СанПиНа	Существующая
780	8efca2fd-89e7-4e0b-82a9-9727d5a4b6dc	г.о. Истра, с. Рождество, ул. Центральная, д. 4	55.8634796142578, 37.0345458984375	КГМ - 1; РСО сетка РО - РСО - 2; Бункер 8 РО - ТБО - 1	Площадь КП: 10 кв.м.; Ограждение: стальной профлист; Крыша: отсутствует; Тип покрытия: асфальт	МКД	МДОУ №9 ИНН 5017045094, жители домов	45,38907	В соответствии с объемом накопления и нормами СанПиНа	Существующая
781	094c5e29-1b52-4c0e-9ec1-d4f89dc84632	г.о. Истра, с. Рождество, ул. Южная, д. 15	55.8519172668457, 37.0448760986328	КГМ - 1; РСО сетка РО - РСО - 1; Бункер 8 РО - ТБО - 1	Площадь КП: 6 кв.м.	МКД	АО "ПОЧТА РОССИИ" ИНН 7724261610, МОУ «Рождественская СОШ» ИНН 5017031101, жители домов, дома ИЖС: 123,216203543334	311,2592135	В соответствии с объемом накопления и нормами СанПиНа	Существующая
782	dfb3d15c-4d98-4ac6-8f85-8378ca9fcd02	г.о. Истра, с. Рождество, ул. Южная, д. 20	55.8538894653320, 37.0390968322754	Евро 1.1 серый РО - ТБО 5	Площадь КП: 8 кв.м.	Объекты социальной инфраструктуры, администрации	ФГБУ "ОК "Снегири" ИНН 5017003810	42,9	В соответствии с объемом накопления и нормами СанПиНа	Существующая
783	4bd886d1-a7bf-40dc-aa85-509949f4697	г.о. Истра, с. Рождество ул. Южная, д. 20 (3 корпус общежития)	55.8575897216797, 37.0365142822266	Евро 1.1 серый РО - ТБО 2	Площадь КП: 4 кв.м.	Объекты социальной инфраструктуры, администрации	ФГБУ "ОК "Снегири" ИНН 5017003810	85,8	В соответствии с объемом накопления и нормами СанПиНа	Существующая
784	0bacbc65-3ed-452c-ace6-b9e4fbdedc7	г.о. Истра, с. Рождество, ул. Южная д.20 (7 дача)	55.8467521667480, 37.0440216064453	Евро 1.1 серый РО - ТБО 1	Площадь КП: 2 кв.м.	Объекты социальной инфраструктуры, администрации	ФГБУ "ОК "Снегири" ИНН 5017003810	42,9	В соответствии с объемом накопления и нормами СанПиНа	Существующая
785	0dd38261-a1f7-4c6e-8040-652d579e202e	г.о. Истра, с. Рождество, ул. Южная, д. 20, (Бани)	55.8537750244141, 37.0421562194824	Евро 1.1 серый РО - ТБО 3	Площадь КП: 5 кв.м.	Объекты социальной инфраструктуры, администрации	ФГБУ "ОК "Снегири" ИНН 5017003810	42,9	В соответствии с объемом накопления и нормами СанПиНа	Существующая
786	3c391a63-4e40-401d-8ec3-49a50285cb34	г.о. Истра, с. Рождество, ул. Южная д. 20 (газовая котельная)	55.8582572937012, 37.0246315002441	Евро 1.1 серый РО - ТБО 1	Площадь КП: 2 кв.м.	Объекты социальной инфраструктуры, администрации	ФГБУ "ОК "Снегири" ИНН 5017003810	42,9	В соответствии с объемом накопления и нормами СанПиНа	Существующая
787	68b3d1e0-04ba-4087-9eab-44b3827e5ee1	г.о. Истра, с. Рождество, ул. Южная, д. 20 (Главный корпус)	55.8561401367188, 37.0407981872559	Евро 1.1 серый РО - ТБО 5	Площадь КП: 8 кв.м.	Объекты социальной инфраструктуры, администрации	ФГБУ "ОК "Снегири" ИНН 5017003810	214,5	В соответствии с объемом накопления и нормами СанПиНа	Существующая
788	9975cda5-9400-4c13-96ae-4d262559f6ae	г.о. Истра, с. Рождество, ул. Южная, д. 20 (Дача № 14)	55.8463783264160, 37.0395240783691	Евро 1.1 серый РО - ТБО 2	Площадь КП: 4 кв.м.	Объекты социальной инфраструктуры, администрации	ФГБУ "ОК "Снегири" ИНН 5017003810	42,9	В соответствии с объемом накопления и нормами СанПиНа	Существующая
789	ffacef8-a303-4625-85d6-9b397ae19051	г.о. Истра, с. Рождество, ул. Южная, д. 20 (дача 28, 29)	55.8472709655762, 37.028868142090	Евро 1.1 серый РО - ТБО 2	Площадь КП: 4 кв.м.	Объекты социальной инфраструктуры, администрации	ФГБУ "ОК "Снегири" ИНН 5017003810	42,9	В соответствии с объемом накопления и нормами СанПиНа	Существующая
790	1a06443e-565e-4d51-a25f-4008e4136fa0	г.о. Истра, с. Рождество, ул. Южная, д. 20, (Дача 3,4)	55.8489456176758, 37.0417671203613	Евро 1.1 серый РО - ТБО 1	Площадь КП: 2 кв.м.	Объекты социальной инфраструктуры, администрации	ФГБУ "ОК "Снегири" ИНН 5017003810	42,9	В соответствии с объемом накопления и нормами СанПиНа	Существующая
791	0e770b4f-bd05-43b0-a3a4-e28bbf9a74ba	г.о. Истра, с. Рождество, ул. Южная, д. 20, (дирекция)	55.8558425903320, 37.0422477221668	Евро 1.1 серый РО - ТБО 2	Площадь КП: 4 кв.м.	Объекты социальной инфраструктуры, администрации	ФГБУ "ОК "Снегири" ИНН 5017003810	42,9	В соответствии с объемом накопления и нормами СанПиНа	Существующая
792	8529fa0e-d402-4c2c-b782-271f5527d7e2	г.о. Истра, с. Рождество, ул. Южная, д. 20, Корпус № 2	55.8481330871582, 37.0442085266113	Евро 1.1 серый РО - ТБО 4	Площадь КП: 7 кв.м.	Объекты социальной инфраструктуры, администрации	ФГБУ "ОК "Снегири" ИНН 5017003810	85,8	В соответствии с объемом накопления и нормами СанПиНа	Существующая
793	858887bb-4811-45be-bd1c-4845297d887c	г.о. Истра, с. Рождество, ул. Южная, д. 20, корпус 4, 7	55.8508110046387, 37.0229187011719	Евро 1.1 серый РО - ТБО 6	Площадь КП: 10 кв.м.	Объекты социальной инфраструктуры, администрации	ФГБУ "ОК "Снегири" ИНН 5017003810	128,7	В соответствии с объемом накопления и нормами СанПиНа	Существующая
794	817f1715-4470-4dce-a901-1ed0cc6c33ec	г.о. Истра, с. Рождество, ул. Южная, д. 20, Корпус № 5	55.8505973815918, 37.0393257141113	Евро 1.1 серый РО - ТБО 3	Площадь КП: 5 кв.м.	Объекты социальной инфраструктуры, администрации	ФГБУ "ОК "Снегири" ИНН 5017003810	85,8	В соответствии с объемом накопления и нормами СанПиНа	Существующая
795	01a0c7d1-5d51-4837-b482-04243bae2b0	г.о. Истра, с. Рождество, ул. Южная, д. 20, корпус № 6	55.8488922119141, 37.0244140625000	Евро 1.1 серый РО - ТБО 2	Площадь КП: 4 кв.м.	Объекты социальной инфраструктуры, администрации	ФГБУ "ОК "Снегири" ИНН 5017003810	42,9	В соответствии с объемом накопления и нормами СанПиНа	Существующая
796	86f50151-1ee4-44e4-8188-ed818fab5115	г.о. Истра, с. Рождество, ул. Южная, д. 20, Корпус № 8	55.8507232666016, 37.0425033569336	Евро 1.1 серый РО - ТБО 1	Площадь КП: 2 кв.м.	Объекты социальной инфраструктуры, администрации	ФГБУ "ОК "Снегири" ИНН 5017003810	42,9	В соответствии с объемом накопления и нормами СанПиНа	Существующая
797	1694e45-35fa-44be-920e-8a17f3e5de9c	г.о. Истра, с. Рождество, ул. Южная, д. 20 (магазин)	55.8460922241211, 37.0368576049805	Евро 1.1 серый РО - ТБО 4	Площадь КП: 7 кв.м.	Объекты социальной инфраструктуры, администрации	ФГБУ "ОК "Снегири" ИНН 5017003810	85,8	В соответствии с объемом накопления и нормами СанПиНа	Существующая
798	27f7da7e-9e12-4c74-b242-e5d153fcbef	г.о. Истра, с. Рождество ул. Южная д. 20 (общежитие)	55.8540039062500, 37.0423812866211	Евро 1.1 серый РО - ТБО 6	Площадь КП: 10 кв.м.	Объекты социальной инфраструктуры, администрации	ФГБУ "ОК "Снегири" ИНН 5017003810	128,7725	В соответствии с объемом накопления и нормами СанПиНа	Существующая
799	a1f0b02e-89a3-4057-87bb-cf69edca80dc	г.о. Истра, с. Рождество, ул. Южная д. 20 (очистные)	55.8447456359863, 37.0322380065918	Евро 1.1 серый РО - ТБО 1	Площадь КП: 2 кв.м.	Объекты социальной инфраструктуры, администрации	ФГБУ "ОК "Снегири" ИНН 5017003810	42,9	В соответствии с объемом накопления и нормами СанПиНа	Существующая
800	3174054-00c8-47c7-8405-e89f2864a4b1	г.о. Истра, с. Рождество, ул. Южная, д. 20 (Палуба)	55.8467712402344, 37.0326232910156	Евро 1.1 серый РО - ТБО 1	Площадь КП: 2 кв.м.	Объекты социальной инфраструктуры, администрации	ФГБУ "ОК "Снегири" ИНН 5017003810	42,9	В соответствии с объемом накопления и нормами СанПиНа	Существующая
801	669e6169-9fbc-4286-b1d4-5ab9b5cdfd4d1	г.о. Истра, с. Рождество, ул. Южная, д. 20 (пляж)	55.8448333740234, 37.0316238403320	Евро 1.1 серый РО - ТБО 4	Площадь КП: 7 кв.м.	Объекты социальной инфраструктуры, администрации	ФГБУ "ОК "Снегири" ИНН 5017003810	42,9	В соответствии с объемом накопления и нормами СанПиНа	Существующая
802	16d131f-a9c4-4ef4-89f6-5c14d2e113e3	г.о. Истра, с. Рождество, ул. Южная, д. 20 (Подмосковные вечера)	55.8479843139648, 37.0369415283203	Евро 1.1 серый РО - ТБО 1	Площадь КП: 2 кв.м.	Объекты социальной инфраструктуры, администрации	ФГБУ "ОК "Снегири" ИНН 5017003810	42,9	В соответствии с объемом накопления и нормами СанПиНа	Существующая
803	19a26789-8bdf-4d35-869b-8143c24ab69f	г.о. Истра, с. Рождество, ул. Южная, д. 20 (ресторан Карнавал)	55.8477516174316, 37.0382537841797	Евро 1.1 серый РО - ТБО 2	Площадь КП: 4 кв.м.	Объекты социальной инфраструктуры, администрации	ФГБУ "ОК "Снегири" ИНН 5017003810	42,9	В соответствии с объемом накопления и нормами СанПиНа	Существующая
804	772bccaf-4f30-4dbf-ac83-da3a32bf485d	г.о. Истра, с. Рождество, ул. Южная, д. 20, СПА	55.8519134521484, 37.0388145446777	Евро 1.1 серый РО - ТБО 1	Площадь КП: 2 кв.м.	Объекты социальной инфраструктуры, администрации	ФГБУ "ОК "Снегири" ИНН 5017003810	42,9	В соответствии с объемом накопления и нормами СанПиНа	Существующая
805	3880502d-443f-4b44-98dc-9887370f4fbd	г.о. Истра, с. Рождество, ул. Южная, д. 5	55.8564224243164, 37.0388183593750	КГМ - 1; РСО сетка РО - РСО - 1; Бункер 8 РО - ТБО - 1	Площадь КП: 10 кв.м.; Ограждение: стальной профлист; Крыша: отсутствует; Тип покрытия: земля	МКД	жители домов	14,36878	В соответствии с объемом накопления и нормами СанПиНа	Существующая
806	3603242b-c71c-4968-a7f3-b290d9f4bbfd	г.о. Истра, с. Рождество, ул. Южная, д. 7	55.8550148010254, 37.0426597595215	КГМ - 1; РСО сетка РО - РСО - 2; Бункер 8 - ТБО - 2	Площадь КП: 16 кв.м.; Ограждение: стальной профлист; Крыша: отсутствует; Тип покрытия: асфальт	МКД	АО «Московское областное предприятие «Союзпечать» ИНН 7708049623, жители домов	112,81348	В соответствии с объемом накопления и нормами СанПиНа	Существующая

807	f52bac45-4bad-4bb1-9839-0cb1892a0bde	г.о. Истра, станция Деловск, Пост электрической централизации	55.8670387268066, 37.1243591308594	Евро 1.1 серий РО - ТБО 2	Площадь КП: 4 кв.м.	Объекты социальной инфраструктуры, администрации	ОАО "РЖД" Московско-Савеловская дистанция ИНН 7708503727	9,71667	В соответствии с объемом накопления и нормами СанПиН	Существующая
808	29975317-68d4-43a2-a5ca-20d67120f60	г.о. Истра, станция Маныхино-1, Здание амбулатории, общежитие	55.8936462042344, 36.9338874816895	Евро 1.1 серий РО - ТБО 4	Площадь КП: 7 кв.м.	Объекты социальной инфраструктуры, администрации	ОАО "РЖД" Московско-Савеловская дистанция ИНН 7708503727	17,6	В соответствии с объемом накопления и нормами СанПиН	Существующая
809	634f413d-dd85-4d91-ba62-218c6614d88	г.о. Истра, станция Маныхино-1, Здание дежурного пункта контактной сети со складом материалов	55.8968276977539, 36.9399795532227	Евро 1.1 серий РО - ТБО 2	Площадь КП: 4 кв.м.	Объекты социальной инфраструктуры, администрации	ОАО "РЖД" Московско-Савеловская дистанция ИНН 7708503727	8,8	В соответствии с объемом накопления и нормами СанПиН	Существующая
810	040ab3c5-c70c-43a2-a5db-9a42c7d7c7bc	г.о. Истра, станция Маныхино-1, Пост электрической централизации	55.8929748535156, 36.9334220886230	Евро 1.1 серий РО - ТБО 2	Площадь КП: 4 кв.м.	Объекты социальной инфраструктуры, администрации	ОАО "РЖД" Московско-Савеловская дистанция ИНН 7708503727	8,8	В соответствии с объемом накопления и нормами СанПиН	Существующая
811	c47e4359-75ed-4f5a-91e7-9bd809c0476c	г.о. Истра, станция Маныхино-2, Пост электрической централизации, санитарно-бытовой корпус	55.9120864868164, 36.9620513916016	Евро 1.1 серий РО - ТБО 1	Площадь КП: 2 кв.м.	Объекты социальной инфраструктуры, администрации	ОАО "РЖД" Московско-Савеловская дистанция ИНН 7708503727	4,4	В соответствии с объемом накопления и нормами СанПиН	Существующая
812	5e6c2c70-29c7-46b5-89ad-cc55ae89e509	г.о. Истра, Станция Маныхино, Автогараж ПЧ-14	55.8935165405273, 36.9313774108887	Евро 1.1 серий РО - ТБО 2	Площадь КП: 4 кв.м.	Объекты социальной инфраструктуры, администрации	ОАО "РЖД" Московско-Савеловская дистанция ИНН 7708503727	8,8	В соответствии с объемом накопления и нормами СанПиН	Существующая
813	cc50a1a2-7226-479d-8a0c-d963252365ee	г.о. Истра, станция Новорусалимская, Пост электрической централизации	55.9112472534180, 36.8224983215332	Евро 1.1 серий РО - ТБО 3	Площадь КП: 5 кв.м.	Объекты социальной инфраструктуры, администрации	ОАО "РЖД" Московско-Савеловская дистанция ИНН 7708503727	14,57501	В соответствии с объемом накопления и нормами СанПиН	Существующая
814	0cc1e0f8-a0d5-42ef-bac4-240633e2096f	г.о. Истра, станция Румянцево, Здание складовой (табельная ПЧ-16)	55.9752922058106, 36.5361591553809	Евро 1.1 серий РО - ТБО 2	Площадь КП: 4 кв.м.	Объекты социальной инфраструктуры, администрации	ОАО "РЖД" Московско-Савеловская дистанция ИНН 7708503727	9,71667	В соответствии с объемом накопления и нормами СанПиН	Существующая
815	a87990d6-e020-487b-a98b-cd548241db6e	г.о. Истра, станция Румянцево, Пост электрической централизации	55.9747734069824, 36.5376319888254	Евро 1.1 серий РО - ТБО 3	Площадь КП: 5 кв.м.	Объекты социальной инфраструктуры, администрации	ОАО "РЖД" Московско-Савеловская дистанция ИНН 7708503727	14,57501	В соответствии с объемом накопления и нормами СанПиН	Существующая
816	9ed7d67e-d667-4d18-9a16-217942dd1807	г.о. Истра, станция Хошнёвни, Пост электрической централизации	55.9268684387207, 36.7025184631348	Евро 1.1 серий РО - ТБО 2	Площадь КП: 4 кв.м.	Объекты социальной инфраструктуры, администрации	ОАО "РЖД" Московско-Савеловская дистанция ИНН 7708503727	9,71667	В соответствии с объемом накопления и нормами СанПиН	Существующая
817	7207a85a-4946-4a1b-bb0c-0f74543a5da2	г.о. Истра, ст. Луконино, санитарно-бытовое помещение, пункт обогрева	55.8568382263184, 36.8800926208496	Евро 1.1 серий РО - ТБО 2	Площадь КП: 4 кв.м.	Объекты социальной инфраструктуры, администрации	ОАО "РЖД" Московско-Савеловская дистанция ИНН 7708503727	9,71667	В соответствии с объемом накопления и нормами СанПиН	Существующая
818	7026409-8cf8-4f6d-a928-b8fec626aa6	г.о. Истра, ст. Маныхино, ул. Военно морская у барака	55.9003105163574, 36.9559707641602	Бак 360 л. - ТБО - 1; Евро 1.1 - ТБО - 1	Площадь КП: 8 кв.м.	МКД	Жители дома	3	В соответствии с объемом накопления и нормами СанПиН	Существующая
819	a62be215-b87e-431e-9d06-b78622a0a664	г.о. Истра, ст.Новорусалимская, КНИП и мастерские, здание табельной ПЧ-16	55.9115486145020, 36.824508669922	Евро 1.1 серий РО - ТБО 3	Площадь КП: 5 кв.м.	Объекты социальной инфраструктуры, администрации	ОАО "РЖД" Московско-Савеловская дистанция ИНН 7708503727	14,57501	В соответствии с объемом накопления и нормами СанПиН	Существующая
820	07d31027-387f-4062-8d13-ac0b33a1e9f8	г.о. Истра, территория пансионата "Волна"	55.9990043640137, 36.8122596740723	Евро 1.1 - ТБО - 4	Площадь КП: 7 кв.м.	Объекты социальной инфраструктуры, администрации	ГУП "МЕДИЦИНСКИЙ ЦЕНТР" ИНН 7729071411	17,6	В соответствии с объемом накопления и нормами СанПиН	Существующая
821	fdbad1bb-ca67-4c48-9004-81fb1ed9e9e4	г.о. Истра, ул. Панфилова, д. 6 А (МПС)	55.9126930236816, 36.8225212097168	КГМ - 1; Бак 360 л. - ТБО - 2	Площадь КП: 4 кв.м.	ИЖС (Площадки общего пользования)	ИП Болоболина Валентина Анатольевна ИНН 501700503076, дова ИЖС: 7,93022925	10,04772925	В соответствии с объемом накопления и нормами СанПиН	Существующая
822	3e9b4e51-b045-4002-aa31-ebc58da00d9d	г.о. Истра, ул. Советская, д. 12 (УФНС)	55.9206237792969, 36.8600349426270	Евро 1.1 - ТБО - 1	Площадь КП: 2 кв.м.	Объекты социальной инфраструктуры, администрации	УФНС РОССИИ ПО МОСКОВСКОЙ ОБЛАСТИ ИНН 772720387	7,06	В соответствии с объемом накопления и нормами СанПиН	Существующая
823	dee10ac-73f7-40fb-b184-305e56bc3a04	г.о. Истра, Ядромино д, НП "Лесная папсодия"	55.9312210083008, 36.5955525783203	Евро 1.1 серий РО - ТБО 2	Площадь КП: 4 кв.м.	Объекты социальной инфраструктуры, администрации	ИЖС (Площадки общего пользования) ЛЕСНАЯ ПАПСОДИЯ ИП СЭС ИНН 5017068670	8,8	В соответствии с объемом накопления и нормами СанПиН	Существующая
824	01f96d45-59bc-42f2-8548-f0101c75c069	г.о. Истра, 50 км Волоколамского шоссе, СНТ ПОЛЕСЬЕ-1 (кп 1)	55.8873367309570, 36.9783477783203	Бункер 8 - ТБО - 1	Площадь КП: 6 кв.м.; Ограждение: нет; Крыша: отсутствует; Тип покрытия: земля	Садовые товарищества	СНТ "Полестье-1", ИНН 5017029367	11,32	В соответствии с объемом накопления и нормами СанПиН	Существующая
825	7022259f-1a44-46cb-889a-31ed4971ae1c	г.о. Истра, 50 км Волоколамского шоссе, СНТ ПОЛЕСЬЕ-1 (кп 2)	55.8821945190430, 36.9823684692383	Бункер 8 - ТБО - 1	Площадь КП: 6 кв.м.; Ограждение: стальной профлист; Крыша: отсутствует; Тип покрытия: земля	Садовые товарищества	СНТ "Полестье-1", ИНН 5017029367	11,32	В соответствии с объемом накопления и нормами СанПиН	Существующая
826	c244df1f01-4f74-a0a4-29107c0f114	г.о. Истра, Агророздок п, СНТ "Строитель"	55.9093284606934, 36.94446600414648	Евро 1.1 серий РО - ТБО 2	Площадь КП: 4 кв.м.	Садовые товарищества	СТРОИТЕЛЬ СНТ, ИНН 5017024168	9,724	В соответствии с объемом накопления и нормами СанПиН	Существующая
827	041d7f7-ab6e-42f2-8548-f0101c75c069	г.о. Истра, Апаново д, территория НП "САДКО", (НП САДКО)	55.9971694946289, 36.7444190979004	Евро 1.1 серий РО - ТБО 4	Площадь КП: 7 кв.м.	Садовые товарищества	НП "САДКО", ИНН 5017033003	8,8	В соответствии с объемом накопления и нормами СанПиН	Существующая
828	2514aa1f-ee8e-4a26-8f27-182b697faa6	г.о. Истра, Андреевское д, СНТ Андреевское	55.9428405761719, 36.8730049133301	Евро 1.1 серий РО - ТБО 3	Площадь КП: 5 кв.м.	Садовые товарищества	Андреевское СНТ, ИНН 5017015396	13,2	В соответствии с объемом накопления и нормами СанПиН	Существующая
829	7276d982-4362-4ce6-811a-06ca75969e6a	г.о. Истра, г. Деловск, (ДНП "Городок")	55.8522987365723, 37.1336212158203	Евро 1.1 серий РО - ТБО 2	Площадь КП: 5 кв.м.; Ограждение: стальной профлист; Крыша: да; Тип покрытия: асфальт	Садовые товарищества	ГОРОДОК СНТ, ИНН 5017086975	19,43333	В соответствии с объемом накопления и нормами СанПиН	Существующая
830	b25b2e1f-73e4-4c6d-a0a4-bd817ba36250	г.о. Истра, г. Деловск, (СНТ "Знамя")	55.8523139953613, 37.1380844116211	Бункер 8 - ТБО - 1	Площадь КП: 6 кв.м.; Ограждение: стальной профлист; Крыша: отсутствует; Тип покрытия: земля	Садовые товарищества	СНТ "ЗНАМЯ", ИНН 5017015195	5,64	В соответствии с объемом накопления и нормами СанПиН	Существующая
831	580d4ce4-6ee5-45a5-979c-7776f0fb696	г.о. Истра, г. Деловск, (СНТ им.Тимирязева)	55.8775978088379, 37.1277503967285	Евро 1.1 серий РО - ТБО 2	Площадь КП: 4 кв.м.	Садовые товарищества	СНТ ИМ. ТИМИРЯЗЕВА, ИНН 5017024295	4,862	В соответствии с объемом накопления и нормами СанПиН	Существующая
832	c0bc20c9-d9ef-446d-9bd2-f021edd3554a	г.о. Истра, г. Деловск, (СНТ "КЭУ МВО Малиновка")	55.8493766784668, 37.1518287658691	Евро 1.1 - ТБО - 2	Площадь КП: 6 кв.м.; Ограждение: стальной профлист; Крыша: да; Тип покрытия: асфальт	Садовые товарищества	СНТ «КЭУ МВО МАЛИНОВКА», ИНН 5017023573	4,4	В соответствии с объемом накопления и нормами СанПиН	Существующая
833	b23a3f68-2154-484e-9e5d-1bd321b9de60	г.о. Истра, г. Деловск, (СНТ "Ласточка")	55.8711318969727, 37.1002235412598	Подбор - ТБО - 1	Площадь КП: 3 кв.м.; Ограждение: стальной профлист; Крыша: отсутствует; Тип покрытия: земля	Садовые товарищества	СНТ Ласточка, ИНН 5017051108	6,33	В соответствии с объемом накопления и нормами СанПиН	Существующая
834	6312a2eb-6765-4ee2-a6ab-2d7688e3d11d	г.о. Истра, г. Деловск, (СНТ МОП-1)	55.85409728393555, 37.1388702392578	Бункер 8 - ТБО - 1	Площадь КП: 6 кв.м.; Ограждение: нет; Крыша: отсутствует; Тип покрытия: земля	Садовые товарищества	СНТ "МОП-1", ИНН 5017023301	1,26667	В соответствии с объемом накопления и нормами СанПиН	Существующая
835	f3511ec5-2ec0-4dc1-8d04-17d2048029f	г.о. Истра, г. Деловск, (СНТ ОЗ ВНИИЭМ)	55.8519325256348, 37.1527023315430	Евро 1.1 серий РО - ТБО 3	Площадь КП: 5 кв.м.	Садовые товарищества	СНТ "Опытный завод ВНИИЭМ", ИНН 5017025500	4,95	В соответствии с объемом накопления и нормами СанПиН	Существующая

836	67c5b95e-73f4-43fa-a329-6f9562e43b08	г.о. Истра, г. Дедовск, (СНТ "Прожектор")	55.8508949279785, 37.1261138916016	Евро 1.1 серый РО - ТБО 1	Площадь КП: 8 кв.м.; Ограждение: стальной профлист; Крыша: отсутствует; Тип покрытия: земля	Садовые товарищества	СНТ ПРОЖЕКТОР, ИНН 5017024143	4,5	В соответствии с объемом накопления и нормами СанПиНа	Существующая
837	edfcb3-d7b-47b2-9868-6260194a1329	г.о. Истра, г. Дедовск, (СНТ "Сад № 3")	55.8544082641602, 37.108268737930	Евро 1.1 серый РО - ТБО 1	Площадь КП: 2 кв.м.	Садовые товарищества	СНТ"Сад № 3 Дедовского ПОТТ", ИНН 5017014988	3,8	В соответствии с объемом накопления и нормами СанПиНа	Существующая
838	bed402d8-3aad-41e3-94d9-45a22f01a4f	г.о. Истра, г. Дедовск, (СНТ "Союз")	55.8709182739258, 37.1563949584961	Бункер 8 - ТБО - 1	Площадь КП: 4 кв.м.; Ограждение: нет; Крыша: отсутствует; Тип покрытия: земля	Садовые товарищества	СНТ "СОЮЗ", ИНН 5017015011	4,88	В соответствии с объемом накопления и нормами СанПиНа	Существующая
839	ada581e4-1b8d-4482-973a-f19e0040db2	г.о. Истра, г. Дедовск, СНТ "Чайка"	55.8821296691895, 37.1298637390137	Бункер 8 - ТБО - 1	Площадь КП: 4 кв.м.	Садовые товарищества	СНТ "Чайка", ИНН 5017018478	4	В соответствии с объемом накопления и нормами СанПиНа	Существующая
840	7a94b6ad-d010-44db-b776-ac96692623	г.о. Истра, г. Дедовск, (СНТ "Электросвет")	55.8505706787109, 37.1459884643555	Евро 1.1 серый РО - ТБО 2; Бункер 8 - ТБО - 1	Площадь КП: 5 кв.м.; Ограждение: нет; Крыша: отсутствует; Тип покрытия: асфальт	Садовые товарищества	СНТ "Электросвет", ИНН 5017014963	7,54	В соответствии с объемом накопления и нормами СанПиНа	Существующая
841	0afa0963-257e-456d-8d09-0065cd404e34	г.о. Истра, г. Дедовск, ул. Нагорная д. 2а (ТСН №2)	55.8629722595215, 37.1034126281738	Евро 1.1 серый РО - ТБО 2	Площадь КП: 4 кв.м.	Садовые товарищества	ТСН "№ 2 г. Дедовск", ИНН 5017015082	9,06	В соответствии с объемом накопления и нормами СанПиНа	Существующая
842	p9245f2-35f9-4a3e-82f5-48060c80e211	г.о. Истра, г. Истра, СНТ "Истра-2" выезд 1	55.9071350097656, 36.8987388610840	Бункер 8 - ТБО - 1	Площадь КП: 4 кв.м.; Ограждение: нет; Крыша: отсутствует; Тип покрытия: земля	Садовые товарищества	СНТ "Истра - 2 отделение "Высоково", ИНН 5017015533	8	В соответствии с объемом накопления и нормами СанПиНа	Существующая
843	e8cb618f-0b0a-4077-9e4e-1f3ac6652ea0	г.о. Истра, г. Истра, СНТ "Истра-2" выезд 2	55.9070968627930, 36.9087982177734	Евро 1.1 серый РО - ТБО 4	Площадь КП: 7 кв.м.	Садовые товарищества	СНТ "Истра - 2 отделение "Высоково", ИНН 5017015533	0,99	В соответствии с объемом накопления и нормами СанПиНа	Существующая
844	752c8b33-2051-40aa-807c-d33005e187e9	г.о. Истра, г.п.Сигири, д.Петровское, СНТ "Петровское"	55.9055366516113, 37.0867576599121	Подбор - ТБО - 2	Площадь КП: 4 кв.м.	Садовые товарищества	СНТ "ПЕТРОВСКОЕ", ИНН 5017023196	8,8	В соответствии с объемом накопления и нормами СанПиНа	Существующая
845	d1929f6-8111-47e8-a9f8-b4b6be68e9cb	г.о. Истра, Гринфалд КП № 1	55.784137728301, 36.9615592956543	PCO сетка РО - PCO - 1; Евро 1.1 - ТБО - 1	Площадь КП: 5 кв.м.; Ограждение: нет; Крыша: отсутствует; Тип покрытия: асфальт	Садовые товарищества	ООО "БРИАС", ИНН 5032295821	13,69466	В соответствии с объемом накопления и нормами СанПиНа	Существующая
846	881a7b98-b4a2-4c7b-8ecd-85d812d24b21	г.о. Истра, г. Снегири, (СНТ"Снегири-А")	55.8998298645020, 37.0335998535156	Подбор - ТБО - 1	Площадь КП: 3 кв.м.	Садовые товарищества	СНЕГИРИ-А СНТ, ИНН 5017055409	4,862	В соответствии с объемом накопления и нормами СанПиНа	Существующая
847	87b83913-754b-4543-a61d-a615f5585e42	г.о. Истра, д. Алуэно (МООПИЖ "Ассоциация околица")	55.9565925598145, 36.9597816467285	Евро 1.1 - ТБО - 3	Площадь КП: 6 кв.м.; Ограждение: стальной профлист; Крыша: отсутствует; Тип покрытия: асфальт	Садовые товарищества	МЕЖРЕГИОНАЛЬНАЯ ОБЩЕСТВЕННАЯ ОРГАНИЗАЦИЯ ГРАЖДАН-ИНДИВИДУАЛЬНЫХ ЖИЛИЩНЫХ ЗАСТРОЙЩИКОВ "АССОЦИАЦИЯ "О, ИНН 7714096942	6,6	В соответствии с объемом накопления и нормами СанПиНа	Существующая
848	93ae0d64-96d2-4edd-8221-41a7272e7faa	г.о. Истра, д. Алуэно СНТ Виктория	55.9660072326660, 36.9766693115234	Евро 1.1 серый РО - ТБО 7; Бункер 8 - ТБО - 1	Площадь КП: 6 кв.м.; Ограждение: стальной профлист; Крыша: да; Тип покрытия: асфальт	Садовые товарищества	СНТ "Виктория", ИНН 5017023750	22,168	В соответствии с объемом накопления и нормами СанПиНа	Существующая
849	296574c3-142c-4c8e-8666-b67e75a1caaa	г.о. Истра, д. Алуэно, (СНТ "Росинка")	55.9499855041504, 36.9718322753906	Евро 1.1 - ТБО - 2	Площадь КП: 4 кв.м.	Садовые товарищества	ТСН "Росинка", ИНН 5017023855	2,85	В соответствии с объемом накопления и нормами СанПиНа	Существующая
850	38ab5cd5-8253-4607-9965-cb1168d7686a	г.о. Истра, д. Александрово, (СНТ "Циклон")	55.8765640258789, 36.6902847290039	Евро 1.1 серый РО - ТБО 3	Площадь КП: 5 кв.м.	Садовые товарищества	СНТ "Циклон", ИНН 5017014723	6,072	В соответствии с объемом накопления и нормами СанПиНа	Существующая
851	53d91bcf-39be-4d11-9a24-ecbfac57d267	г.о. Истра, д. Алексеевка, (СТСН "Радуга")	55.8822135925293, 36.5845832824707	Евро 1.1 серый РО - ТБО 4	Площадь КП: 9 кв.м.; Ограждение: стальной профлист; Крыша: отсутствует; Тип покрытия: асфальт	Садовые товарищества	СТСН "РАДУГА", ИНН 5017023044	9,69	В соответствии с объемом накопления и нормами СанПиНа	Существующая
852	e8618cce-5ea1-416e-a4f3-321fed66a42	г.о. Истра, д. Алексино, (СНТ "Родник-4")	55.9392852783203, 36.9675865173340	Евро 1.1 серый РО - ТБО 5	Площадь КП: 8 кв.м.	Садовые товарищества	СНТ "Родник-4", ИНН 5017022072	6,97	В соответствии с объемом накопления и нормами СанПиНа	Существующая
853	4f6a7563-b173-4963-91cc-3ee5a0d3e7	г.о. Истра, д. Алексино, ул. Санталовская, дом № 19, (ТСЖ "Санталово")	55.9263267517090, 36.9766769409180	Евро 1.1 - ТБО - 2	Площадь КП: 4 кв.м.	Садовые товарищества	САНТАЛОВО ТСЖ, ИНН 5017032458	4,862	В соответствии с объемом накопления и нормами СанПиНа	Существующая
854	138d29aa-55bd-41d6-a17e-1e771832e05e	г.о. Истра, д. Алексново, СНТ "Московский писатель"	56.0268516540527, 36.7884254455566	Евро 1.1 - ТБО - 4	Площадь КП: 7 кв.м.	Садовые товарищества	МОСКОВСКИЙ ПИСАТЕЛЬ СНТ, ИНН 5017022604	35,2	В соответствии с объемом накопления и нормами СанПиНа	Существующая
855	7837a239-e573-48da-8183-5f19dc1a6cd	г.о. Истра, д.Ананово , СН ТСН "Кооператор"	56.0044059753418, 36.7608528137207	Евро 1.1 серый РО - ТБО 2	Площадь КП: 4 кв.м.	Садовые товарищества	КООПЕРАТОР СН ТСН, ИНН 5017014650	9,71	В соответствии с объемом накопления и нормами СанПиНа	Существующая
856	2a6d0081-3aab-4d98-ae44-49b9e0f9ce9	г.о. Истра, д. Андреевское (СНТ "Андреевское-2")	55.9454994201660, 36.8824988801270	Подбор - ТБО - 2	Площадь КП: 4 кв.м.	Садовые товарищества	СНТ "Андреевское-2", ИНН 5017022033	8,8	В соответствии с объемом накопления и нормами СанПиНа	Существующая
857	d6069369-0185-491b-9615-7cd7cc148e0	г.о. Истра, д. Андреевское, СНТ "Пролетарский Садовод"	55.9668350219727, 36.4327316284180	Евро 1.1 серый РО - ТБО 5	Площадь КП: 8 кв.м.; Ограждение: нет; Крыша: отсутствует; Тип покрытия: земля	Садовые товарищества	СНТ "Пролетарский Садовод", ИНН 5017023622	36,465	В соответствии с объемом накопления и нормами СанПиНа	Существующая
858	756f5ed3-1d42-4235-9a19-4904c130e3be	г.о. Истра, д. Антоновка, (СНТ Антоновка)	55.9974327087402, 36.4001388549805	Евро 1.1 - ТБО - 2	Площадь КП: 4 кв.м.	Садовые товарищества	СНТ АНТОНОВКА, ИНН 5017023894	4,858	В соответствии с объемом накопления и нормами СанПиНа	Существующая
859	0f82deb-4b96-4db2-b2b-30c6237a88bf	г.о. Истра, д.Антоновка, СНТ "Ново-Петровское"	55.9848823473663, 36.4244995117188	Евро 1.1 серый РО - ТБО 2	Площадь КП: 8 кв.м.; Ограждение:стальной профлист; Крыша: отсутствует; Тип покрытия: асфальт	Садовые товарищества	СНТ "Ново-Петровское", ИНН 5017032546	17,6	В соответствии с объемом накопления и нормами СанПиНа	Существующая
860	7fceb3b9-b211-4fcb-b509-300980660b7a	г.о. Истра, д. Антоновка, (СНТ "Юлияна-2")	55.9905700683594, 36.3974189758301	Евро 1.1 серый РО - ТБО 1	Площадь КП: 2 кв.м.	Садовые товарищества	СНТ "ЮЛИЯНА-2", ИНН 5017024016	4,858	В соответствии с объемом накопления и нормами СанПиНа	Существующая
861	780e3a89-8075-4390-82bb-3963c0469886	г.о. Истра, д. Антоновка, СНТ "Янтарь"	55.899727966309, 36.4056854248047	Евро 1.1 серый РО - ТБО 2	Площадь КП: 4 кв.м.	Садовые товарищества	СНТ "ЯНТАРЬ", ИНН 5017015607	9,71667	В соответствии с объемом накопления и нормами СанПиНа	Существующая
862	8h203e0b-af1a-4536-ba61-58dd6b610de8	г.о. Истра, д. Бабкино, ДПК «Наука»	55.9573898315430, 36.8306617736816	Евро 1.1 серый РО - ТБО 2	Площадь КП: 4 кв.м.; Ограждение:нет; Крыша: отсутствует; Тип покрытия: асфальт	Садовые товарищества	ДПК «Наука», ИНН 5017005006	4,37	В соответствии с объемом накопления и нормами СанПиНа	Существующая

863	6d757445-4417-4565-8dca-0f3ef052bb4d	г.о. Истра, д. Бабкино, СНТ "Сафоновское"	55.972366330078, 36.8321533203125	Бункер 8 РО - ТБО - 1	Площадь КП: 10 кв.м.; Ограждение: стальной профлист; Крыша: отсутствует; Тип покрытия: асфальт	Садовые товарищества	СНТ "Сафоновское", ИНН 5017015276	15,83	В соответствии с объемом накопления и нормами СанПиНа	Существующая
864	1adde78f7aa2-4f1a-8ef7-25f4e2785c66	г.о. Истра, д. Борисово, СНТ Истра ГУВД	55.8321495056152, 36.9556617736816	Бункер 8 - ТБО - 1	Площадь КП: 6 кв.м.; Ограждение: стальной профлист; Крыша: отсутствует; Тип покрытия: асфальт	Садовые товарищества	СНТ "ИСТРА" ГУВД г.МОСКВЫ, ИНН 5017023527	5,76	В соответствии с объемом накопления и нормами СанПиНа	Существующая
865	4d26e4ef-d44e-40c9-96a2-f982213acc1d	г.о. Истра, д. Борки, КП "Старый свет"	55.8370590209961, 36.9526863098145	РСО сетка РО - РСО - 1; Бункер 8 РО - ТБО - 2	Площадь КП: 9 кв.м.; Ограждение: стальной профлист; Крыша: отсутствует; Тип покрытия: асфальт	Садовые товарищества	ДНП "Старый свет", ИНН 5017089863	74,698	В соответствии с объемом накопления и нормами СанПиНа	Существующая
866	4a2b3f6d-3679-40b9-99aa-c4b6ac6c261e	г.о. Истра, д. Борки, НП "Родники-2"	55.8374176025391, 36.9506416320801	Евро 1.1 серий РО - ТБО 3	Площадь КП: 7 кв.м.; Ограждение: стальной профлист; Крыша: да; Тип покрытия: асфальт	Садовые товарищества	НП "РОДНИКИ", ИНН 5017048190	27,73	В соответствии с объемом накопления и нормами СанПиНа	Существующая
867	195ea12a-d98a-4000-a38f-f88c6c1a1148	г.о. Истра, д. Будяково, СНТ "Квари"	55.9136924743652, 36.5104789733887	Евро 1.1 - ТБО - 3	Площадь КП: 7 кв.м.; Ограждение: стальной профлист; Крыша: да; Тип покрытия: асфальт	Садовые товарищества	СНТ "Квари", ИНН 5017021470	8,778	В соответствии с объемом накопления и нормами СанПиНа	Существующая
868	a159d2da-493d-4b7a-ab7c-81522755bdb1	г.о. Истра, д. Бужарово, ДНП Лышево	56.0948295593262, 36.7382774353027	Евро 1.1 серий РО - ТБО 1	Площадь КП: 4 кв.м.; Ограждение: стальной профлист; Крыша: отсутствует; Тип покрытия: асфальт	Садовые товарищества	ДПК "ЛЫШЕВО", ИНН 5017086527	3,1	В соответствии с объемом накопления и нормами СанПиНа	Существующая
869	aeb4264d-9f43-458f-b305-83d663f0716	г.о. Истра, д. Бужарово, СНТ Истра	55.9801139831543, 36.7640304565430	Евро 1.1 серий РО - ТБО 3	Площадь КП: 5 кв.м.	Садовые товарищества	СНТ - Истра, ТСН «Русич», ИНН 5017014794	2,09	В соответствии с объемом накопления и нормами СанПиНа	Существующая
870	46609bd4-5482-4fbb-8dde-d729c853f8fe	г.о. Истра, д. Бужарово СНТ "Фрунзенец"	55.9929962158203, 36.7893867492676	Бункер 8 - ТБО - 2	Площадь КП: 8 кв.м.	Садовые товарищества	СНТ "Фрунзенец", ИНН 5017022611	19	В соответствии с объемом накопления и нормами СанПиНа	Существующая
871	23f65954-7914-4975-9f6f-54a987b73fc5	г.о. Истра, д. Буныково, ДНП "Поланка"	55.8926849365234, 36.8310127258301	Бункер 8 - ТБО - 2	Площадь КП: 8 кв.м.	Садовые товарищества	ДНП "Поланка", ИНН 5017067179	1,27	В соответствии с объемом накопления и нормами СанПиНа	Существующая
872	d76a108d-97ad-4d9c-934d-4d5530c1b37d	г.о. Истра, д. Буныково, НП "Буныково" кп 1	55.8793601989746, 36.8368911743164	Евро 1.1 - ТБО - 5	Площадь КП: 8 кв.м.	Садовые товарищества	НП "Буныково", ИНН 5017053419	22	В соответствии с объемом накопления и нормами СанПиНа	Существующая
873	3386e193-ed11-4f05-a34a-a13ef7e6f4c6	г.о. Истра, д. Буныково, НП "Буныково" кп 2	55.8776245117188, 36.8316917419434	Евро 1.1 - ТБО - 5	Площадь КП: 8 кв.м.	Садовые товарищества	НП "Буныково", ИНН 5017053419	22	В соответствии с объемом накопления и нормами СанПиНа	Существующая
874	622c6c2d-c64a-414d-98e7-ac0667820dde	г.о. Истра, д. Буныково, СНТ "Балдеевич"	55.8927230834961, 36.8279418945312	Евро 1.1 - ТБО - 2	Площадь КП: 4 кв.м.	Садовые товарищества	СНТ "БАДАЕВИЧ", ИНН 5017021752	2,28	В соответствии с объемом накопления и нормами СанПиНа	Существующая
875	47fd7751-cafb-4705-bc4f-4f8ab299a22	г.о. Истра, д. Бутырки, СНТ "Красная горка"	55.9598922729492, 36.5381889343262	Евро 1.1 серий РО - ТБО 4	Площадь КП: 12 кв.м.; Ограждение: стальной профлист; Крыша: да; Тип покрытия: асфальт	Садовые товарищества	СНТ "Красная горка", ИНН 5017022393	9,944	В соответствии с объемом накопления и нормами СанПиНа	Существующая
876	cdea26e2-3c31-41fb-8e62-0c42b1e47044	г.о. Истра, д. Бутырки, СНТ "Курорт"	55.9463920593262, 36.5382690429688	Евро 1.1 серий РО - ТБО 2	Площадь КП: 4 кв.м.; Ограждение: стальной профлист; Крыша: отсутствует; Тип покрытия: асфальт	Садовые товарищества	СНТ "Курорт", ИНН 5017038925	4,4286	В соответствии с объемом накопления и нормами СанПиНа	Существующая
877	1ae90e5-b152-4fa2-a827-c70c4e8675d	г.о. Истра, д. Бутырки, СНТ "Мозгазетстрой-9"	55.9507369995117, 36.5338706970215	Евро 1.1 серий РО - ТБО 3	Площадь КП: 6 кв.м.; Ограждение: стальной профлист; Крыша: отсутствует; Тип покрытия: асфальт	Садовые товарищества	СНТ "Мозгазетстрой-9", ИНН 5017030651	5,45	В соответствии с объемом накопления и нормами СанПиНа	Существующая
878	69c68a3a-2d25-4ad2-9628-e92666b6a9	г.о. Истра, д. Бутырки, СНТ "Полином"	55.9498443603516, 36.5301322937012	Евро 1.1 серий РО - ТБО 2	Площадь КП: 4 кв.м.	Садовые товарищества	СНТ «ПОЛИНОМ», ИНН 5017014924	3,8	В соответствии с объемом накопления и нормами СанПиНа	Существующая
879	5874cd13-4242-4e66-b02a-5142d1625779	г.о. Истра, д. вблизи Рыжково, ТСН Дачный поселок "Весенний"	55.9331512451172, 36.5357131958008	Евро 1.1 серий РО - ТБО 3	Площадь КП: 6 кв.м.; Ограждение: стальной профлист; Крыша: отсутствует; Тип покрытия: асфальт	Садовые товарищества	ТСН "Дачный поселок "Весенний", ИНН 5017049571	6,072	В соответствии с объемом накопления и нормами СанПиНа	Существующая
880	a4929dc2-67d3-47f6-a19b-e825885cbb5e	г.о. Истра, д. Велединово, НП "Пенаты"	55.8051872253418, 37.1263847351074	Евро 1.1 серий РО - ТБО 3	Площадь КП: 6 кв.м.; Ограждение: стальной профлист; Крыша: отсутствует; Тип покрытия: асфальт	Садовые товарищества	НП "ПЕНАТЫ", ИНН 5017041533	26,4	В соответствии с объемом накопления и нормами СанПиНа	Существующая
881	abc77346-3183-4a51-b935-a7c5503c872d	г.о. Истра, д. Велединово, СНТ "Поречье"	55.7935905456543, 37.1261749267578	Евро 1.1 - ТБО - 2	Площадь КП: 6 кв.м.; Ограждение: стальной профлист; Крыша: отсутствует; Тип покрытия: асфальт	Садовые товарищества	СНТ "Поречье", ИНН 5017015597	10,51	В соответствии с объемом накопления и нормами СанПиНа	Существующая
882	64h29888-2876-4d04-8511-14305d991844	г.о. Истра, д. Велединово, (СНТ "Слобода-1")	55.8035507202148, 37.0965652465820	Бункер 8 - ТБО - 1	Площадь КП: 8 кв.м.; Ограждение: стальной профлист; Крыша: отсутствует; Тип покрытия: асфальт	Садовые товарищества	ДНП "МАГНИТ", СНТ "Слобода-1", ИНН 7706309629	7,73	В соответствии с объемом накопления и нормами СанПиНа	Существующая
883	6c28f69e-b575-4735-9347-811d355638732	г.о. Истра, д. Вельяминово, СНТ "Садовая"	55.8804779052734, 36.870372722168	Евро 1.1 - ТБО - 2	Площадь КП: 4 кв.м.	Садовые товарищества	САДОВОД СНТ, ИНН 5017032867	8,096	В соответствии с объемом накопления и нормами СанПиНа	Существующая
884	3d9af9c9-32ec-41a7-b35d-8cca5d8e7d92	г.о. Истра, д. Веретенки, СНТ "Васильевское"	55.9174156188965, 36.6078300476074	Евро 1.1 серий РО - ТБО 1	Площадь КП: 2 кв.м.	Садовые товарищества	СНТ "Васильевское", ИНН 5017000209	3,17	В соответствии с объемом накопления и нормами СанПиНа	Существующая
885	786f82e3-9820-4d29-81c5-3f323f71427a	г.о. Истра, д. Веретенки, СНТ "Веретенки Фамили клуб"	55.9171333312988, 36.6155433654785	Евро 1.1 - ТБО - 2	Площадь КП: 4 кв.м.	Садовые товарищества	ТСН "ВЕРЕТЕНКИ ФАМИЛИ КЛУБ", ИНН 5017117824	2,98	В соответствии с объемом накопления и нормами СанПиНа	Существующая
886	90593d1e-4e88-4c88-9f5a-a17c84558ad0	г.о. Истра, д. Веретенки, СНТ "Эдельвейс"	55.9200401306152, 36.6129837036133	Евро 1.1 серий РО - ТБО 2	Площадь КП: 4 кв.м.	Садовые товарищества	ЭДЕЛЬВЕЙС ТСН, ИНН 5017051443	4,05	В соответствии с объемом накопления и нормами СанПиНа	Существующая

887	ca7660cd-87b0-40bf-b8fc-1b62154eca0	г.о. Истра, д. Веретёнка, СНТ Веретеньки	55.9214019775391, 36.5955390930176	Евро 1.1 серий PO - ТБО 3	Площадь КП: 7 кв.м.; Отраженностельной профинист; Крыша: отсутствует; Тип покрытия: асфальт	Садовые товарищества	СНТ "ВЕРЕТЁНКИ", ИНН 5017021640	26,4	В соответствии с объемом накопления и нормами СанПиНа	Существующая
888	756744d1-e773-4543-9766-73cd82a4afbe	г.о. Истра, д. Верхуртово, СНТ "Верхуртово"	56.0736389160156, 36.7318649291992	Евро 1.1 серий PO - ТБО 3	Площадь КП: 5 кв.м.; Отраженностельной профинист; Крыша: отсутствует; Тип покрытия: земля	Садовые товарищества	СНТ "Верхуртово", ИНН 5017023012	7,095	В соответствии с объемом накопления и нормами СанПиНа	Существующая
889	e93cd9c-794f-4e42-a44c-e5e404c5016	г.о. Истра, д. Воронино, Ассоциация "Озёрное"	55.7935371398926, 36.9993896484375	PCO сетка PO - PCO - 2; Евро 1.1 серий PO - ТБО 4	Площадь КП: 10 кв.м.	Садовые товарищества	АССОЦИАЦИЯ "ОЗЕРНОЕ", ДНП "Новорижский Оазис", ИНН 5017046605	66,25001	В соответствии с объемом накопления и нормами СанПиНа	Существующая
890	2ae9329a-0f65-40bc-bd48-509b6ca2cfd	г.о. Истра, д. Воронино КП Шеруа	55.7796325683594, 37.0053672790527	PCO сетка PO - PCO - 1; Евро 1.1 - ТБО - 5	Площадь КП: 10 кв.м.	Садовые товарищества	ООО "Шеруа", ИНН 5017117711	76,853	В соответствии с объемом накопления и нормами СанПиНа	Существующая
891	359e9ed-280b-492f-be8b-3d231673b990	г.о. Истра, д. Воронино, СНТ "Энергия-2"	55.7986183166504, 36.9791717529297	Евро 1.1 серий PO - ТБО 2	Площадь КП: 4 кв.м.	Садовые товарищества	ТСН "Энергия-2", ИНН 5017059925	2,34	В соответствии с объемом накопления и нормами СанПиНа	Существующая
892	0cc36497-e3e1-4a37-b1dc-f08149f99880	г.о. Истра, д. Воронино, СНТ Энергия КП-1	55.79303535998535, 36.9784774780273	Евро 1.1 серий PO - ТБО 3	Площадь КП: 5 кв.м.	Садовые товарищества	СНТ (ЭНЕРГИЯ)_, ИНН 5017024190	3,102	В соответствии с объемом накопления и нормами СанПиНа	Существующая
893	ee657476-9906-4d51-8177-fe75fe84944e	г.о. Истра, д. Воронино, СНТ Энергия КП-2	55.7963523864746, 36.9767951965332	Евро 1.1 серий PO - ТБО 3	Площадь КП: 5 кв.м.	Садовые товарищества	СНТ (ЭНЕРГИЯ)_, ИНН 5017024190	3,102	В соответствии с объемом накопления и нормами СанПиНа	Существующая
894	45e466d4-1977-4c92-8daa-c3737bdaaf1	г.о. Истра, д. Воскресенки, СНТ "Воскресенки"	55.8414154052734, 36.6313362121582	Бункер 8 - ТБО - 1	Площадь КП: 4 кв.м.; Отраженностельной профинист; Крыша: отсутствует; Тип покрытия: земля	Садовые товарищества	СНТ «ВОСКРЕСЕНКИ», ИНН 5017000093	7,28	В соответствии с объемом накопления и нормами СанПиНа	Существующая
895	c1b69ec2-119a-43fd-b321-4ad7cd8c6f99	г.о. Истра, д. Воскресенки, СНТ "Фауст-1"	55.8383712768555, 36.6402015686035	Евро 1.1 серий PO - ТБО 4	Площадь КП: 7 кв.м.; Отраженностельной профинист; Крыша: отсутствует; Тип покрытия: асфальт	Садовые товарищества	СНТ "Фауст-1", ИНН 5017052214	4,31	В соответствии с объемом накопления и нормами СанПиНа	Существующая
896	dbdafb16-8606-423c-913d-e1339abbc4bd	г.о. Истра, д. Высоково, СНТ "Урожай"	55.9007492065430, 36.9313201904297	Евро 1.1 серий PO - ТБО 4	Площадь КП: 7 кв.м.	Садовые товарищества	СНТ "УРОЖАЙ", ИНН 5017014716	4,4	В соответствии с объемом накопления и нормами СанПиНа	Существующая
897	8f9d5a27-557b-4787-ab11-bc0cc147f1e6	г.о. Истра, д. Глебово, СНТ "Дубки"	55.9612655639648, 36.7045478820801	Евро 1.1 серий PO - ТБО 3	Площадь КП: 5 кв.м.	Садовые товарищества	СНТ "Дубки", ИНН 5017021720	14,586	В соответствии с объемом накопления и нормами СанПиНа	Существующая
898	0c32b6da-f39f-4ed7-b9fa-229d9199bb1f	г.о. Истра, д. Головино, СНТ "Астра"	55.974975859375, 36.5200576822227	Евро 1.1 серий PO - ТБО 4	Площадь КП: 7 кв.м.; Отраженностельной профинист; Крыша: отсутствует; Тип покрытия: асфальт	Садовые товарищества	АСТРА ТСН, ИНН 5017023541	19,448	В соответствии с объемом накопления и нормами СанПиНа	Существующая
899	ba0e9a1e-9000-4a66-90bb-41aaab7fd29e	г.о. Истра, д. Головино, СНТ "Дорожник-1"	55.9807510575977, 36.5106811523438	Евро 1.1 серий PO - ТБО 3	Площадь КП: 6 кв.м.; Отраженностельной профинист; Крыша: отсутствует; Тип покрытия: земля	Садовые товарищества	ТСН «Дорожник-1», ИНН 5017023566	8,04	В соответствии с объемом накопления и нормами СанПиНа	Существующая
900	a912b44-4a1c-48dd-ad32-ed6f218a87cd	г.о. Истра, д. Головино, СНТ "Инджстрой"	55.9845886230469, 36.50446691894531	Евро 1.1 серий PO - ТБО 5	Площадь КП: 10 кв.м.; Отраженностельной профинист; Крыша: отсутствует; Тип покрытия: асфальт	Садовые товарищества	ТСН «ИНЖСТРОЙ», ИНН 5017015124	22	В соответствии с объемом накопления и нормами СанПиНа	Существующая
901	cb05e37a-67bc-4c35-a5f5-bab9a861f44	г.о. Истра, д. Гребенки, АДНП "Новорижский эдем"	55.9712867736816, 36.3503303527832	PCO сетка PO - PCO - 1; Евро 1.1 серий PO - ТБО 5	Площадь КП: 12 кв.м.; Отраженностельной профинист; Крыша: отсутствует; Тип покрытия: асфальт	Садовые товарищества	АССОЦИАЦИЯ-ДНП "НОВОРИЖСКИЙ ЭДЕМ", ИНН 5017092440	25,6	В соответствии с объемом накопления и нормами СанПиНа	Существующая
902	8f8cd7a6-3926-43c6-b7ab-3c88bafe411	г.о. Истра, д. Давыдовское, СНТ "Моспроектостей"	55.9863128662109, 36.3218078613281	Евро 1.1 серий PO - ТБО 3	Площадь КП: 7 кв.м.; Отраженностельной профинист; Крыша: отсутствует; Тип покрытия: асфальт	Садовые товарищества	СНТ "МОСПРОЕКТОСТЕЙ", ИНН 5017024055	6,02	В соответствии с объемом накопления и нормами СанПиНа	Существующая
903	0ac51ce8-ea56-462d-ac09-bb72b75a17d6	г.о. Истра, д. Давыдовское, СНТ "Тюльпаново"	55.9908103942871, 36.3343696594238	Евро 1.1 серий PO - ТБО 5	Площадь КП: 10 кв.м.; Отраженностельной профинист; Крыша: да; Тип покрытия: асфальт	Садовые товарищества	ДНП «ПОСЕЛОК ТЮЛЬПАНОВО», ИНН 7734391008	8,096	В соответствии с объемом накопления и нормами СанПиНа	Существующая
904	542d4a93-6168-4832-a533-412916ebc9e3	г.о. Истра, д. Давыдовское, ДНП "Трастон плюс"	55.8635025024414, 36.79979850769043	Евро 1.1 серий PO - ТБО 3	Площадь КП: 5 кв.м.	Садовые товарищества	ДНП "Трастон плюс", ИНН 5017091502	14,289	В соответствии с объемом накопления и нормами СанПиНа	Существующая
905	6aa229d8-6063-4bea-8e2c-305b0e82170	г.о. Истра, д. Давыдовское, ДНП "Светлогорье", кв 1	55.8622436523438, 36.8037872314453	Евро 0.75 - ТБО - 8	Площадь КП: 15 кв.м.; Отраженностельной профинист; Крыша: да; Тип покрытия: асфальт	Садовые товарищества	ДНП "Светлогорье", ИНН 5017067482	12	В соответствии с объемом накопления и нормами СанПиНа	Существующая
906	04c0a5a6-e07f-42f7-acb2-04a33caad4a6	г.о. Истра, д. Давыдовское, ДНП "Светлогорье", кв 2	55.8558197021484, 36.8106651306152	Евро 0.75 - ТБО - 8; Бункер 8 - ТБО - 1	Площадь КП: 15 кв.м.; Отраженностельной профинист; Крыша: да; Тип покрытия: асфальт	Садовые товарищества	ДНП "Светлогорье", ИНН 5017067482	12	В соответствии с объемом накопления и нормами СанПиНа	Существующая
907	bd8c4dd63-2aca-47f5-8c2f-47c38187550a	г.о. Истра, д. Делово-Тальзино, СНТ "Госбанковец"	55.9260749816895, 37.0860404968262	Евро 1.1 серий PO - ТБО 2	Площадь КП: 4 кв.м.; Отраженностельной профинист; Крыша: отсутствует; Тип покрытия: земля	Садовые товарищества	СНТ "Госбанковец", ИНН 5017023380	3,29	В соответствии с объемом накопления и нормами СанПиНа	Существующая
908	f4d4f8b-03d4-45ed-9c0c-9b395656b86a	г.о. Истра, д. Делово-Тальзино, СНТ "Гранит-1"	55.9245300292969, 37.0859527587891	Евро 1.1 серий PO - ТБО 1	Площадь КП: 2 кв.м.	Садовые товарищества	СНТ "Гранит-1", ИНН 5017052831	2,6	В соответствии с объемом накопления и нормами СанПиНа	Существующая
909	e5288065-b9f0-4370-a641-f2f3822722e2	г.о. Истра, д. Денюково, СНТ "Импульс"	56.0013008117676, 36.3604698181152	Евро 1.1 серий PO - ТБО 3	Площадь КП: 5 кв.м.; Отраженностельной профинист; Крыша: отсутствует; Тип покрытия: земля	Садовые товарищества	СНТ "ИМПУЛЬС", ИНН 5017023982	5	В соответствии с объемом накопления и нормами СанПиНа	Существующая
910	f3f100f1-a9d3-4741-a780-d5c36812da53	г.о. Истра, д. Денюково, СНТ "Квант"	56.0017280578613, 36.3302917480469	Евро 1.1 серий PO - ТБО 3	Площадь КП: 5 кв.м.; Отраженностельной профинист; Крыша: да; Тип покрытия: асфальт	Садовые товарищества	СНТ "КВАНТ", ИНН 5017023950	6,27	В соответствии с объемом накопления и нормами СанПиНа	Существующая
911	78b2a994-bc80-4882-49da-091042ad1d2a	г.о. Истра, д. Денюково, СНТ "Орион"	56.0046234130859, 36.3076629638672	Евро 1.1 серий PO - ТБО 2	Площадь КП: 4 кв.м.; Отраженностельной профинист; Крыша: отсутствует; Тип покрытия: асфальт	Садовые товарищества	СНТ "Орион", ИНН 5017014970	7,22	В соответствии с объемом накопления и нормами СанПиНа	Существующая

912	b4118013-5d56-4dc5-a041-93e1f6fad9	г.о. Истра, д. Дельково, СНТ "Прогресс", д. 1	56.0042686462402, 36.3644218448824	Евро 1.1 серий РО - ТБО 4	Площадь КП: 7 кв.м.	Садовые товарищества	СНТ «ПРОГРЕСС», ИНН 5017023936	11,27	В соответствии с объемом накопления и нормами СанПиНа	Существующая
913	cd1b8ef-cbf0-400d-a5a3-b6d099ecc4fb	г.о. Истра, д. Душанино, ул. Рождественская, д.30	55.9723358154297, 36.9373397827148	Бункер 8 РО - ТБО - 1	Площадь КП: 4 кв.м.; Ограждение:стальной профнастил; Крыша: отсутствует; Тип покрытия: асфальт	Садовые товарищества	ООО «УСАДЬБА-СЕРВИС», ИНН 5017077963	16	В соответствии с объемом накопления и нормами СанПиНа	Существующая
914	183d4c18-c3be-4cab-88e6-c6d4367bb61	г.о. Истра, д. Еремеево, СНТ "Родничок"	55.9564666748047, 37.0351142883301	Евро 1.1 серий РО - ТБО 3	Площадь КП: 5 кв.м.	Садовые товарищества	СТСН "РОДНИЧОК", ИНН 5017022026	3,03646	В соответствии с объемом накопления и нормами СанПиНа	Существующая
915	12b6cd5e-7d8d-410a-a522-0ee0cd2f6f8	г.о. Истра, д.Еремеево, АДНП Перспектива	55.9484596252441, 37.0294380187988	Евро 1.1 серий РО - ТБО 4	Площадь КП: 7 кв.м.	Садовые товарищества	АДНП "ПЕРСПЕКТИВА", ИНН 5017052990	16,194	В соответствии с объемом накопления и нормами СанПиНа	Существующая
916	28934a24-ab94-4480-8aa1-027ba34c0c7	г.о. Истра, д. Еремеево, СНТ "Звездное поле"	55.9503631591797, 37.0297889709473	Евро 1.1 серий РО - ТБО 2	Площадь КП: 4 кв.м.	Садовые товарищества	СНТ "ЗВЕЗДНОЕ ПОЛЕ", ИНН 5017062854	8,096	В соответствии с объемом накопления и нормами СанПиНа	Существующая
917	7f476f1a-b38b-4af1-8d43-2921641d7e56	г.о. Истра, дер.Новикино, ул.Радужная	55.8115501403809, 37.1331977844238	Евро 1.1 серий РО - ТБО 2	Площадь КП: 5 кв.м.; Ограждение:нет; Крыша: отсутствует; Тип покрытия: асфальт	Садовые товарищества	ООО «ПИРС Фасилити Менеджмент», ИНН 77256687827	19,426	В соответствии с объемом накопления и нормами СанПиНа	Существующая
918	7ae7633-aabc-4f73-a3c2-90225761609	г.о. Истра, д. Ефимоново, КП "7 кварталов"	55.9595909118652, 36.8127975463867	Евро 1.1 серий РО - ТБО 2	Площадь КП: 6 кв.м.; Ограждение:стальной профнастил; Крыша: отсутствует; Тип покрытия: асфальт	Садовые товарищества	ТСН "СЕМЬ КВАРТАЛОВ", ИНН 5017098917	9,53	В соответствии с объемом накопления и нормами СанПиНа	Существующая
919	b6d9a6af-8f30-4bc2-a828-3a859663eed1	г.о. Истра, д. Ефимоново, КП "Калинка"	55.9544563293457, 36.7945327758789	Евро 1.1 - ТБО - 1	Площадь КП: 2 кв.м.	Садовые товарищества	НП "КАЛИНКА", ИНН 5017078759	4,77	В соответствии с объемом накопления и нормами СанПиНа	Существующая
920	b3cdf020-0f18-4c47-8582-a72b0656c7f3	г.о. Истра, д. Желябино, СНТ "Мирный"	55.8609352111816, 37.1599426269531	Евро 1.1 серий РО - ТБО 5	Площадь КП: 10 кв.м.; Ограждение:стальной профнастил; Крыша: отсутствует; Тип покрытия: асфальт	Садовые товарищества	СНТ "Мирный", ИНН 5017025242	34,43	В соответствии с объемом накопления и нормами СанПиНа	Существующая
921	c3bf1d64-3383-4eb4-ab6a-8a8ea82e435d	г.о. Истра, д. Житкино, СНТ "Лукша-1"	55.9039573669434, 36.6994667053223	Евро 1.1 серий РО - ТБО 3	Площадь КП: 5 кв.м.	Садовые товарищества	СНТ "ЛУКША", ИНН 5017015484	7,095	В соответствии с объемом накопления и нормами СанПиНа	Существующая
922	8c3097b6-a53c-493e-8922-5b302128d607	г.о. Истра, д. Житкино, СНТ "Лукша-2"	55.9017295837402, 36.6999206542969	Евро 1.1 серий РО - ТБО 3	Площадь КП: 5 кв.м.	Садовые товарищества	СНТ «ЛУКША-2», ИНН 5017022442	6,27	В соответствии с объемом накопления и нормами СанПиНа	Существующая
923	192fe601-8620-46c7-8b47-73c6d79e14fc	г.о. Истра, д.Житкино АО "Крокус"	55.7803802490223, 36.4884033203125	Евро 1.1 серий РО - ТБО 3	Площадь КП: 6 кв.м.; Ограждение:стальной профнастил; Крыша: отсутствует; Тип покрытия: асфальт	Садовые товарищества	АО "Крокус", ИНН 7728115183	6,6	В соответствии с объемом накопления и нормами СанПиНа	Существующая
924	84442214-2828-40f8-9a78-057679807d9f	г.о. Истра, д. Зеленково СНТ Строитель	55.8398742675781, 37.0711631774902	Евро 1.1 серий РО - ТБО 2	Площадь КП: 6 кв.м.; Ограждение:нет; Крыша: отсутствует; Тип покрытия: асфальт	Садовые товарищества	ТСН"Строитель" РАН, ИНН 5017015572	5,06	В соответствии с объемом накопления и нормами СанПиНа	Существующая
925	4f6b1d65-8e1d-4b91-9cad-b99c0ee65828	г.о. Истра, д. Зеськино курган, СНТ "РСУ-10"	55.9411659240723, 36.7566986085984	Евро 1.1 серий РО - ТБО 2	Площадь КП: 4 кв.м.	Садовые товарищества	СНТ "Р.С.У.-10", ИНН 5017025468	1,14	В соответствии с объемом накопления и нормами СанПиНа	Существующая
926	991e03fb-9dd4-46b1-84f3-caf8207a912	г.о. Истра, д. Зеськино, СНТ "Весна-2"	55.9464759826660, 36.7824935913086	Евро 1.1 серий РО - ТБО 4	Площадь КП: 7 кв.м.	Садовые товарищества	СНТ "ВЕСНА-2", ИНН 5017015491	6,71	В соответствии с объемом накопления и нормами СанПиНа	Существующая
927	c21bc84d-2438-4275-8416-9031ac28e73a	г.о. Истра, д. Зеськино, СНТ "Конструктор"	55.9499244689941, 36.7846183776855	Евро 1.1 серий РО - ТБО 2	Площадь КП: 4 кв.м.	Садовые товарищества	СНТ "Конструктор", ИНН 5017019023	3,17	В соответствии с объемом накопления и нормами СанПиНа	Существующая
928	ded076c-4f99-4494-95b4-02fe0673a5a	г.о. Истра, д. Ивановское, СНТ "Беляйка"	55.7907524108887, 37.0878028869629	Евро 1.1 - ТБО - 1	Площадь КП: 2 кв.м.	Садовые товарищества	СНТ "Беляйка", ИНН 5017024070	4,84	В соответствии с объемом накопления и нормами СанПиНа	Существующая
929	79068ad4-37ca-4cd0-98f1-b4c855c77540	г.о. Истра, д. Ивановское, СНТ Снегири	55.8843574523926, 36.9853782653809	Нет доступа - ТБО - 4	Площадь КП: 7 кв.м.	Садовые товарищества	СНТ "Снегири", ИНН 5017018728	2,66	В соответствии с объемом накопления и нормами СанПиНа	Существующая
930	551991ab-2347-4223-8bcb-aae8016eeeb8	г.о. Истра, д. Ивановское, ТСЖ "Ивановское"	55.7853775024414, 37.0946731567383	Бункер 8 - ТБО - 2	Площадь КП: 8 кв.м.	Садовые товарищества	ТСЖ «ИВАНОВСКОЕ», ИНН 5017081871	114,4	В соответствии с объемом накопления и нормами СанПиНа	Существующая
931	f8ee6f8-e507-4e21-9631-4e889355684f	г.о. Истра, д. Ильино, (СНТ "Истра")	55.9261589050293, 36.7924957275391	Евро 1.1 серий РО - ТБО 2	Площадь КП: 4 кв.м.	Садовые товарищества	ИСТРА СТ, ИНН 5017023679	17,6	В соответствии с объемом накопления и нормами СанПиНа	Существующая
932	c4dc3150-53f0-44d4-b0c1-eecee83288bf	г.о. Истра, д. Исаково, СНТ «Исаковский кулино»	55.8371734619141, 37.1410865783691	Евро 1.1 - ТБО - 2	Площадь КП: 4 кв.м.	Садовые товарищества	СНТ "Исаковский кулин", ИНН 5017024094	3,67	В соответствии с объемом накопления и нормами СанПиНа	Существующая
933	fe2ebdc3-8f6e-4378-ba93-145c83cf1200	г.о. Истра, д. Исаково, СТСН "Арсеналец-1"	55.8274002075195, 37.1528205871582	Бункер 8 - ТБО - 1	Площадь КП: 10 кв.м.; Ограждение:стальной профнастил; Крыша: отсутствует; Тип покрытия: асфальт	Садовые товарищества	СТСН "АРСЕНАЛЕЦ-1", ИНН 5017024136	4,66664	В соответствии с объемом накопления и нормами СанПиНа	Существующая
934	01769916-5d3c-4271-bf1a-9766949a717f	г.о. Истра, д. Карасино НП ЛПХ МАКАРИХА	55.8946609497070, 36.5135650634766	Евро 1.1 серий РО - ТБО 2	Площадь КП: 4 кв.м.; Ограждение:стальной профнастил; Крыша: отсутствует; Тип покрытия: асфальт	Садовые товарищества	НП ЛПХ "МАКАРИХА", ИНН 5017021625	2,53	В соответствии с объемом накопления и нормами СанПиНа	Существующая
935	94b5f6d4-988b-438d-873a-b14b0b4f8e05	г.о. Истра, д.Карасино, снт Приозерье	55.8823738098145, 36.5237274169922	Евро 1.1 - ТБО - 10	Площадь КП: 20 кв.м.; Ограждение:нет; Крыша: отсутствует; Тип покрытия: асфальт	Садовые товарищества	НП "ПРИОЗЕРЬЕ", ИНН 5017063079	7,92	В соответствии с объемом накопления и нормами СанПиНа	Существующая
936	b3eeca4e-18a4-479a-b4ce-2cca5700b74f	г.о. Истра, д. Карцево, СНТ "Елочка"	56.0342063903809, 36.6934051513672	Евро 1.1 - ТБО - 4	Площадь КП: 5 кв.м.; Ограждение:стальной профнастил; Крыша: отсутствует; Тип покрытия: асфальт	Садовые товарищества	СНТ "Елочка", ИНН 5017045249	4,43	В соответствии с объемом накопления и нормами СанПиНа	Существующая
937	da6f8f8b-abf4-490a-bb4e-631585a7b21a	г.о. Истра, д. Карцево, СНТ Раменка кл 1	56.0381774902344, 36.6967773437500	Евро 1.1 серий РО - ТБО 5	Площадь КП: 8 кв.м.; Ограждение:стальной профнастил; Крыша: отсутствует; Тип покрытия: асфальт	Садовые товарищества	СНТ "Раменка", ИНН 5017022629	6,325	В соответствии с объемом накопления и нормами СанПиНа	Существующая

938	e8ba5c39-9d1c-4b9f-a885-ccc3366437fd	г.о. Истра, д. Кариево, СНТ Раменка кп 2	56.0369606018066, 36.6951332092285	Евро 1.1 серий РО - ТБО 5	Площадь КП: 8 кв.м.; Ограждение:стальной профлист; Крыша: отсутствует; Тип покрытия: асфальт	Садовые товарищества	СНТ "Раменка", ИНН 5017022629	6,325	В соответствии с объемом накопления и нормами СанПиНа	Существующая
939	05b9ac31-b09b-4207-91ea-1ef0c21a48	г.о. Истра, д. Кариево, СНТ "Факел-2"	56.034017578125, 36.7002716064453	Евро 1.1 серий РО - ТБО 2	Площадь КП: 4 кв.м.; Ограждение:стальной профлист; Крыша: отсутствует; Тип покрытия: асфальт	Садовые товарищества	СНТ "ФАКЕЛ-2", ИНН 5017015205	4,12	В соответствии с объемом накопления и нормами СанПиНа	Существующая
940	74c93a1e-e6c8-429b-8ecb-9991b55cd4c7	г.о. Истра, д. Качаблово, СНТ "Оргстроюевт"	55.8900108337402, 36.8990898132324	Евро 1.1 - ТБО - 4	Площадь КП: 7 кв.м.	Садовые товарищества	СНТ "ОРГСТРОЕВЕЦ", ИНН 5017021061	6,468	В соответствии с объемом накопления и нормами СанПиНа	Существующая
941	7fb62b6-c6ae-4450-8ae5-09a42de7ec2f	г.о. Истра, д. Кашино, ДНП Дар	55.9368362426758, 36.9172363281250	Евро 1.1 серий РО - ТБО 4	Площадь КП: 7 кв.м.	Садовые товарищества	ТСН "РИГА", ИНН 5017114904	7,6	В соответствии с объемом накопления и нормами СанПиНа	Существующая
942	1d773e3e-67d3-4307-b040-c288443cc65c	г.о. Истра, д. Кашино, ДНП "Даренка"	55.9380302429199, 36.9243621826172	Евро 1.1 серий РО - ТБО 8	Площадь КП: 13 кв.м.	Садовые товарищества	ТСН «Даренка», ИНН 5017057533	38,13	В соответствии с объемом накопления и нормами СанПиНа	Существующая
943	8f5a3ce0-eab8-421c-9b7a-936e73931391	г.о. Истра, д. Кашино, ДНП "Инициатива"	55.9392814636230, 36.9215545654297	Евро 1.1 серий РО - ТБО 3	Площадь КП: 5 кв.м.	Садовые товарищества	ДНТ «Инициатива», ИНН 5017046690	14,586	В соответствии с объемом накопления и нормами СанПиНа	Существующая
944	a635cafe-aa44-49f7-88b9-24c7aa9eaad4	г.о. Истра, д. Кашино, ТСН Дарна-1	55.9348106384277, 36.9243354797363	Нет доступа - ТБО - 2; Евро 1.1 серий РО - ТБО 2	Площадь КП: 4 кв.м.	Садовые товарищества	ТСН "ДАРНА-1", ИНН 5017114929	26,4	В соответствии с объемом накопления и нормами СанПиНа	Существующая
945	dadaf5ad-8cdf-4565-84bf-9248e1929dca	г.о. Истра, д. Колпаки, СНТ "Флора"	56.0641212463379, 36.2699661254883	Бункер 4 - ТБО - 1	Площадь КП: 3 кв.м.; Ограждение:нет; Крыша: отсутствует; Тип покрытия: земля	Садовые товарищества	СНТ "ФЛОРА" д. Колпаки, ИНН 5017023929	5,7	В соответствии с объемом накопления и нормами СанПиНа	Существующая
946	b487a73d-cb95-469c-865c-86179979a97a	г.о. Истра, д. Кореньки, СНТ "Кореньки"	55.9769401550293, 36.4756851196289	Евро 1.1 серий РО - ТБО 3	Площадь КП: 6 кв.м.; Ограждение:нет; Крыша: отсутствует; Тип покрытия: асфальт	Садовые товарищества	СТСН "КОРЕНКИ", ИНН 5017051517	6,08	В соответствии с объемом накопления и нормами СанПиНа	Существующая
947	d4d4f6f7-d3e0-4c29-b2eb-96380a2fad9	г.о. Истра, д. Кострово ул. Зеленый шум	55.8858032226562, 36.7265281677246	Евро 1.1 серий РО - ТБО 3	Площадь КП: 5 кв.м.	Садовые товарищества	ТСН «Зеленый шум», ИНН 5017057332	2,904	В соответствии с объемом накопления и нормами СанПиНа	Существующая
948	8c02116b-b286-4a97-9a0b-6c80c24da712	г.о. Истра, д. Котерево, СНТ "Поляна"	55.8686294555664, 36.8320159912109	Евро 1.1 серий РО - ТБО 6	Площадь КП: 10 кв.м.	Садовые товарищества	СНТ «Поляна» (Буково), ИНН 5017006521	5,89	В соответствии с объемом накопления и нормами СанПиНа	Существующая
949	e9a6e89-3ab8-48d3-a38f-1ba8c3eb4bd	г.о. Истра, д. Котово, кп Балтия	55.864089658203, 36.7661857604980	Бункер 8 - ТБО - 1	Площадь КП: 4 кв.м.	Садовые товарищества	ООО «Арсенал консалт», ИНН 7704840256	17,68	В соответствии с объемом накопления и нормами СанПиНа	Существующая
950	12d520d3-8098-42ed-bd2c-b1e3d5681137	г.о. Истра, д. Котово, КП Котово	55.8793830871582, 36.7598342895508	Евро 1.1 серий РО - ТБО 2	Площадь КП: 4 кв.м.	Садовые товарищества	НП по строительству и эксплуатации дачного поселка «КОТОВО», ИНН 5017064643	4,4	В соответствии с объемом накопления и нормами СанПиНа	Существующая
951	8271007e-31b8-4099-98a9-c3e04ba049b	г.о. Истра, д. Котово, СНТ "Котово"	55.8569374084473, 36.7683677673340	Бункер 8 - ТБО - 1	Площадь КП: 4 кв.м.	Садовые товарищества	СНТ "Котово", ИНН 5017029825	2,85	В соответствии с объемом накопления и нормами СанПиНа	Существующая
952	28df0140-9034-4d23-8514-5d4004bd0b7e	г.о. Истра, д. Красновидово, ДНТ "Красновидово"	55.8432846069336, 36.9621047973633	Евро 1.1 - ТБО - 6	Площадь КП: 10 кв.м.; Ограждение:шпунт; Крыша: отсутствует; Тип покрытия: асфальт	Садовые товарищества	ДНТ «Красновидово», ИНН 5017050545	10,64	В соответствии с объемом накопления и нормами СанПиНа	Существующая
953	9da6862e-072a-404f-81a5-6063c9d237c8	г.о. Истра, д. Красновидово, КП "Петровский парк"	55.8352394104004, 36.9024467468262	Евро 1.1 - ТБО - 6	Площадь КП: 10 кв.м.	Садовые товарищества	ТСН "ПЕТРОПАРК", ИНН 7723400170	4,62	В соответствии с объемом накопления и нормами СанПиНа	Существующая
954	897076b2-d56a-4563-9f5e-736d8eb6e06	г.о. Истра, д. Красновидово, СЕНТ "Ливадия на Истре"	55.8412322998047, 36.9651985168457	Евро 1.1 - ТБО - 2	Площадь КП: 4 кв.м.	Садовые товарищества	ПК "Ливадия на Истре", ИНН 7705286915	17,6	В соответствии с объемом накопления и нормами СанПиНа	Существующая
955	ab75670a-ffc8-4d96-bbd5-9eda15ae1393	г.о. Истра, д. Красновидово, СНТ "Лужки"	55.8587341308594, 36.9459419250488	Бункер 8 - ТБО - 1	Площадь КП: 4 кв.м.	Садовые товарищества	СНТ "ЛУЖКИ", ИНН 5017021368	10,77	В соответствии с объемом накопления и нормами СанПиНа	Существующая
956	b92a72eb-585b-45c1-acb8-270b3299887e	г.о. Истра, д. Красновидово тер. (ДНП Красновидово-2)	55.8396759033203, 36.9693756103516	РСО сетка РО - РСО - 1; Евро 1.1 - ТБО - 4	Площадь КП: 8 кв.м.	Садовые товарищества	КРАСНОВИДОВО-2 ДНТСН, ИНН 5017102610	23,426	В соответствии с объемом накопления и нормами СанПиНа	Существующая
957	7164b2d5-104b-478d-b27d-43514b99b6d0	г.о. Истра, д. Красный поселок, ЖК "Сампо", ул. Фадеева, д. 22	55.8040504455566, 36.9987564086914	РСО сетка РО - РСО - 1; Евро 1.1 серий РО - ТБО 2	Площадь КП: 4 кв.м.; Ограждение:нет; Крыша: отсутствует; Тип покрытия: асфальт	Садовые товарищества	ООО УК «БРАУС», ИНН 5024159945	33,1	В соответствии с объемом накопления и нормами СанПиНа	Существующая
958	335ddad9-aa26-4abf-8c54-e51b7821ba50	г.о. Истра, д. Красный поселок, СНТ "Стимул"	55.8132591247559, 36.9605979919434	Бункер 8 - ТБО - 1	Площадь КП: 4 кв.м.; Ограждение:стальной профлист; Крыша: отсутствует; Тип покрытия: асфальт	Садовые товарищества	СНТ "СТИМУЛ", ИНН 5017014628	6,33	В соответствии с объемом накопления и нормами СанПиНа	Существующая
959	de0726ac-b5b9-47f4-b279-261b24a7c8fd	г.о. Истра, д. Красный поселок, ТСЖ "Фотон"	55.8164329528809, 36.9568405151367	Бункер 8 - ТБО - 1	Площадь КП: 5 кв.м.; Ограждение:стальной профлист; Крыша: отсутствует; Тип покрытия: асфальт	Садовые товарищества	СНТ "ФОТОН", ИНН 5017024182	3,17	В соответствии с объемом накопления и нормами СанПиНа	Существующая
960	b1d6f36b-ccc8-4539-b566-928937640289	г.о. Истра, д. Крюково СНТСН "КИНО-1"	55.8621368408203, 36.9889678955078	Евро 1.1 серий РО - ТБО 3	Площадь КП: 5 кв.м.; Ограждение:стальной профлист; Крыша: да; Тип покрытия: асфальт	Садовые товарищества	СНТСТ "КИНО-1", ИНН 5017048634	14,3	В соответствии с объемом накопления и нормами СанПиНа	Существующая
961	240189d8-3448-410c-bc32-36620f0bfcfd	г.о. Истра, д. Крюково, КП "Крюково"	55.8765754699707, 36.7986335754395	Евро 1.1 серий РО - ТБО 5	Площадь КП: 8 кв.м.	Садовые товарищества	НП "КРЮКОВО", ИНН 5017047503	72,875	В соответствии с объемом накопления и нормами СанПиНа	Существующая
962	b13a6971-050f-4344-b84b-8e58109a1376a	г.о. Истра, д. Крюково, КП "Крюково-2"	55.8766822814941, 36.7968063354492	Евро 0.66 - ТБО - 6; Евро 1.1 - ТБО - 2	Площадь КП: 13 кв.м.	Садовые товарищества	НП «Крюково-2», ИНН 5017051740	108,8472	В соответствии с объемом накопления и нормами СанПиНа	Существующая
963	9c3ebbf7-b62f-bd43-b4c3-75d2b668199	г.о. Истра, д. Курсаково, СНТ "Кировец"	55.9579658508301, 36.5854072570801	Евро 1.1 серий РО - ТБО 2	Площадь КП: 4 кв.м.; Ограждение:нет; Крыша: отсутствует; Тип покрытия: асфальт	Садовые товарищества	СТСН "КИРОВЕЦ", ИНН 5017021456	1,33	В соответствии с объемом накопления и нормами СанПиНа	Существующая
964	1b8548b9-b388-46af-880c-462f2a7cd01	г.о. Истра, д. Куртинково, квартал ЛПХ (близки Журавлёво)	56.0497245788574, 36.7284278869629	Евро 1.1 серий РО - ТБО 2	Площадь КП: 4 кв.м.	Садовые товарищества	НП «ЛПХ МИФИ», ИНН 5017063537	4,4	В соответствии с объемом накопления и нормами СанПиНа	Существующая

965	d01e963e-fc21-446e-9d0d-d2f4791dbb0	г.о. Истра, д. Куртниково, НП "Борисоглебский" 1	56.0534667968750, 36.7241096496582	Евро 1.1 - ТБО - 4	Площадь КП: 7 кв.м.; Ограждение:стальной профлист; Крыша: отсутствует; Тип покрытия: асфальт	Садовые товарищества	НП " Борисоглебский", ИНН 5017055007	1,84	В соответствии с объемом накопления и нормами СанПиНа	Существующая
966	66d266bb-e110-498d-9f6f-37f9321a41d	г.о. Истра, д. Куртниково, НП "Луч"	56.0546913146973, 36.721950510059	Евро 1.1 - ТБО - 2	Площадь КП: 4 кв.м.; Ограждение:стальной профлист; Крыша: да; Тип покрытия: асфальт	Садовые товарищества	НП "ЛУЧ", ИНН 5017055092	2,09	В соответствии с объемом накопления и нормами СанПиНа	Существующая
967	cc3904f4-81e7-4ed1-93e8-1631f3aac4fd	г.о. Истра, д. Куртниково, СНТ "Куртниково"	56.0582046508789, 36.7270851135254	Евро 1.1 серый РО - ТБО 2	Площадь КП: 4 кв.м.; Ограждение:нет; Крыша: отсутствует; Тип покрытия: асфальт	Садовые товарищества	СНТ "КУРТНИКОВО", ИНН 5017022668	1,96	В соответствии с объемом накопления и нормами СанПиНа	Существующая
968	38a96161-ba6c-4a83-8449-41ec3777496c	г.о. Истра, д. Ламшино, СНТ "Взлет"	56.0075111389160, 36.80426788833008	Евро 1.1 серый РО - ТБО 7	Площадь КП: 12 кв.м.	Садовые товарищества	СНТ Взлет, ИНН 5017015220	6,46	В соответствии с объемом накопления и нормами СанПиНа	Существующая
969	28f75b23-16a2-436b-b218-8aefc25e9ba9	г.о. Истра, д. Ламшино, СНТ "Парус"	56.0143699645996, 36.8100662231445	Евро 1.1 серый РО - ТБО 4	Площадь КП: 7 кв.м.	Садовые товарищества	ТСН «ПАРУС», ИНН 5017022724	8,36	В соответствии с объемом накопления и нормами СанПиНа	Существующая
970	ea7f1bc6-9d0e-40e3-a1ed-12c826e71147	г.о. Истра, д. Ламшино, СНТ "Разряд"	56.0044059753418, 36.8047866821289	Евро 1.1 серый РО - ТБО 4	Площадь КП: 7 кв.м.	Садовые товарищества	СНТ "Разряд", ИНН 5017015526	7,92	В соответствии с объемом накопления и нормами СанПиНа	Существующая
971	5eb98738-315e-4bf3-bb6a-0b9ede579e20	г.о. Истра, д. Ламшино, СНТ "Торлопово"	56.0136604309082, 36.7888183593750	Евро 1.1 серый РО - ТБО 2	Площадь КП: 4 кв.м.	Садовые товарищества	СНТ «Торлопово», ИНН 5017049701	8,8	В соответствии с объемом накопления и нормами СанПиНа	Существующая
972	0b543bf3-5371-4690-a499-3a071436cc8	г.о. Истра, д. Ламшино, СПК "Солнечная поляна"	56.006449855516, 36.7966995239258	Евро 1.1 серый РО - ТБО 4	Площадь КП: 7 кв.м.	Садовые товарищества	СОЛНЕЧНАЯ ПОЛЯНА СНТСН, ИНН 5017121235	19,448	В соответствии с объемом накопления и нормами СанПиНа	Существующая
973	c9c65223-2d15-4ffe-8969-1674d7918147	г.о. Истра, д.Ламшино, СТСН "Радуга-2"	56.0052337646484, 36.810596466045	Евро 1.1 серый РО - ТБО 4	Площадь КП: 8 кв.м.; Ограждение: стальной профлист; Крыша: отсутствует; Тип покрытия: асфальт	Садовые товарищества	СТСН "РАДУГА-2", ИНН 5017015300	6,468	В соответствии с объемом накопления и нормами СанПиНа	Существующая
974	843e40d2-1844-4839-9192-879956c3dc88	г.о. Истра, д. Леоново ТСН Берендеевка	55.8972320556641, 36.7258071899414	Евро 1.1 серый РО - ТБО 3	Площадь КП: 5 кв.м.	Садовые товарищества	ПРО ИЖС, ИНН 5017115626	14,586	В соответствии с объемом накопления и нормами СанПиНа	Существующая
975	82b5242-730a-4150-92b5-956b410d7f42	г.о. Истра, д. Леоново, ТУ Костровское, г.о. Истра, КП "Сказка"	55.8877906799316, 36.7347106933594	Евро 0.66 - ТБО - 4; РСО сетка РО - РСО - 1; Евро 1.1 серый РО - ТБО - 2	Площадь КП: 5 кв.м.	Садовые товарищества	ПРО ИЖС, ИНН 7702682100	31,70665	В соответствии с объемом накопления и нормами СанПиНа	Существующая
976	cd3962f-65e9-4395-a302-9c1e6ef9326	г.о. Истра, д. Лисавино , ДНП "Ласковый май"	55.9603080749512, 36.9926300048828	Евро 1.1 - ТБО - 2	Площадь КП: 4 кв.м.	Садовые товарищества	ДНП «Ласковый май», ИНН 5017052172	8,8	В соответствии с объемом накопления и нормами СанПиНа	Существующая
977	0644488f-6d6d-4d60-8194-c3d8f82ed48	г.о. Истра, д.Лисавино СНТ Лилия	55.9916229248047, 37.051556353449	Бункер 8 - ТБО - 1	Площадь КП: 4 кв.м.; Ограждение: нет; Крыша: отсутствует; Тип покрытия: асфальт	Садовые товарищества	СНТ "Лилия", УК АВЕНЮ-СЕРВИС ООО, ИНН 5017057389	4,56	В соответствии с объемом накопления и нормами СанПиНа	Существующая
978	5a8a0717-0773-42ca-973a-8db6f946cd9e	г.о. Истра, д. Лисавино, СНТ "Ручеек-1"	55.9687881469727, 36.9932022094727	Евро 1.1 серый РО - ТБО 2	Площадь КП: 4 кв.м.	Садовые товарищества	СНТ "РУЧЕЕК-1", ИНН 5017023767	8,8	В соответствии с объемом накопления и нормами СанПиНа	Существующая
979	9a1e613e-784c-446a-9773-ee4296f0f002	г.о. Истра, д. Лисавино, СНТ "Связист"	55.9617156982422, 36.9989433288574	Евро 1.1 - ТБО - 3	Площадь КП: 6 кв.м.; Ограждение:железобетонное; Крыша: отсутствует; Тип покрытия: жемч	Садовые товарищества	СНТ "СВЯЗИСТ", ИНН 5017023809	6,33	В соответствии с объемом накопления и нормами СанПиНа	Существующая
980	085e69dc-5c1a-4181-899f-ccf4ce6b79cd	г.о. Истра, д. Лисавино , ТСН Лисавино-2	55.9569015502930, 36.9910316467285	Евро 1.1 серый РО - ТБО 2	Площадь КП: 4 кв.м.; Ограждение:стальной профлист; Крыша: отсутствует; Тип покрытия: асфальт	Садовые товарищества	ТСН "Лисавино-2", ИНН 5017061032	2,904	В соответствии с объемом накопления и нормами СанПиНа	Существующая
981	55c63d2b-9f87-4fcf-bd07-2499f1070f53	г.о. Истра, д. Лужки, СНТ "Красный Октябрь"	55.9274711608887, 36.6350975036621	Евро 1.1 серый РО - ТБО 7	Площадь КП: 12 кв.м.	Садовые товарищества	СНТ №2 ММЗ «Красный Октябрь», ИНН 5017015090	7,7	В соответствии с объемом накопления и нормами СанПиНа	Существующая
982	7013acce-0624-41d6-976c-5dbef46cab46	г.о. Истра, д. Лужки, сп Ивановское, СНТ "Лужки"	55.8503532409668, 36.9614028930664	Евро 1.1 - ТБО - 2	Площадь КП: 4 кв.м.	Садовые товарищества	СНТ "ЛУЖКИ", ИНН 5017023090	1,518	В соответствии с объемом накопления и нормами СанПиНа	Существующая
983	5a7e284d-7180-41b7-8b61b-2477b792c8ec	г.о. Истра, д. Латыно, (СНТ Бонитет-1)	56.0114402770996, 36.9652175903320	Евро 1.1 серый РО - ТБО 2	Площадь КП: 4 кв.м.; Ограждение:стальной профлист; Крыша: да; Тип покрытия: асфальт	Садовые товарищества	СНТ "БОНИТЕТ-1", ИНН 5017033074	8,8	В соответствии с объемом накопления и нормами СанПиНа	Существующая
984	f83ceefa-cfad-453d-886f-7dcdb776b7a7	г.о. Истра, д. Лышьево, ДНП "Истринский"	56.0892791748047, 36.7175331115723	Евро 1.1 серый РО - ТБО 1	Площадь КП: 3 кв.м.; Ограждение:стальной профлист; Крыша: отсутствует; Тип покрытия: земля	Садовые товарищества	ДНП «ДСК ИСТРИНСКИЙ», ИНН 5017050859	2,47	В соответствии с объемом накопления и нормами СанПиНа	Существующая
985	8b7cbe8d-7571-4cc2-a135-c8bb97e067ab	г.о. Истра, д. Лявово, СНТ "Остоженка"	55.8356933593750, 36.5974235534668	Евро 1.1 серый РО - ТБО 3	Площадь КП: 4 кв.м.; Ограждение:стальной профлист; Крыша: да; Тип покрытия: асфальт	Садовые товарищества	СНТ "ОСТОЖЕНКА", ИНН 5017019898	4,69	В соответствии с объемом накопления и нормами СанПиНа	Существующая
986	95e0d807-c4b6-404b-9517-02a86c5ed979	г.о. Истра, д. Маныхино, КП ИВОЛПИ КПИП-2	55.8856620788574, 36.9776000976562	Евро 1.1 - ТБО - 2	Площадь КП: 4 кв.м.	Садовые товарищества	ИВОЛПИ СНТ, ИНН 7722543760	19,426	В соответствии с объемом накопления и нормами СанПиНа	Существующая
987	cc8daaaa-d3d3-416f-a814-537ecbb2c8b5	г.о. Истра, д. Маныхино, НП "ЛПХ Реставратор"	55.8734550476074, 36.9814872741699	Евро 1.1 серый РО - ТБО 1	Площадь КП: 4 кв.м.; Ограждение:стальной профлист; Крыша: отсутствует; Тип покрытия: асфальт	Садовые товарищества	НП «ЛПХ Реставратор», ИНН 5017047863	1,52	В соответствии с объемом накопления и нормами СанПиНа	Существующая
988	3f6e4fbc-e621-4681-8e0d-63f59645a74	г.о. Истра, д. Маныхино, СНТ "Альбатрос"	55.8871536254883, 36.9678497314453	Евро 1.1 серый РО - ТБО 3	Площадь КП: 5 кв.м.	Садовые товарищества	ТСН «Альбатрос», ИНН 5017015646	3,29333	В соответствии с объемом накопления и нормами СанПиНа	Существующая
989	91032126-2770-442d-8e59-414be5740e7	г.о. Истра, д. Маныхино, СНТ "Альбатрос-2"	55.8850898742676, 36.9633216857910	Евро 1.1 серый РО - ТБО 1	Площадь КП: 2 кв.м.	Садовые товарищества	СПК«АЛЬБАТРОС-2», ИНН 5017033476	2,533	В соответствии с объемом накопления и нормами СанПиНа	Существующая
990	4ec835ae-825-40f3-9f5f-e93bed878bd	г.о. Истра, д. Маныхино, (СНТ "Арбат-1")	55.8898468017578, 36.9600601196289	Бункер 8 - ТБО - 1	Площадь КП: 4 кв.м.	Садовые товарищества	СНТ "Арбат-1", ИНН 5017024312	33,68	В соответствии с объемом накопления и нормами СанПиНа	Существующая

991	b820c370-bc97-4c87-9aae-b72be2405f4	г.о. Истра, д. Машхино, СНТ "Волна"	55.8939933776855, 36.9558792114258	Евро 1.1 серий РО - ТБО 2	Площадь КП: 4 кв.м.	Садовые товарищества	СНТ "Волна", ИНН 5017038731	3,85999	В соответствии с объемом накопления и нормами СанПиНа	Существующая
992	48e02f8c-5aac-47c8-89e8-46948c39c19b	г.о. Истра, д. Машхино, СНТ Полника	55.8874359130859, 36.9837837219238	Евро 1.1 серий РО - ТБО 3	Площадь КП: 5 кв.м.; Ограждение:стальной профлист; Крыша: отсутствует; Тип покрытия: асфальт	Садовые товарищества	СНТ "Полника" ММЗ им. С.В. Ильшшина, ИНН 5017056674	4,75	В соответствии с объемом накопления и нормами СанПиНа	Существующая
993	6bc10c3a-64d8-40a5-8307-4924b6d3348d	г.о. Истра, д. Машхино,ул. Зеленая	55.8741493225098, 36.9814567565918	Евро 1.1 серий РО - ТБО 1	Площадь КП: 2 кв.м.	Садовые товарищества	Ассоциация "ЖЕМЧУЖИНА", ИНН 5017050552	4,862	В соответствии с объемом накопления и нормами СанПиНа	Существующая
994	d3305f09-1fcc-4974-8bd6-ff447795a09	г.о. Истра, д. Мансурово, г.о. Истра, КП "Уборя"	55.8748664855957, 36.6102027893066	Евро 0.66 - ТБО - 4, РСО сета РО - РСО - 1, Евро 1.1 серий РО - ТБО - 2	Площадь КП: 5 кв.м.	Садовые товарищества	ООО «УК БАРЭКС-2», ИНН 7702682100	31,70665	В соответствии с объемом накопления и нормами СанПиНа	Существующая
995	6aa9a98d-e0c4-4ed8-9287-53d801eb5c7	г.о. Истра, д. Мансурово, КП "Мансурово", кп 2	55.8629302978516, 36.6049308776855	Евро 1.1 - ТБО - 8	Площадь КП: 2 кв.м.; Ограждение:стальной профлист; Крыша: да; Тип покрытия: асфальт	Садовые товарищества	НП «Мансурово Плюс», ИНН 5017050619	22	В соответствии с объемом накопления и нормами СанПиНа	Существующая
996	939be8b7-b75b-4e90-89be-ae18e8b62c66	г.о. Истра, д. Марково-курсаково, СНТ "Гавань"	55.9700775146484, 36.6478919982910	Евро 1.1 серий РО - ТБО 1	Площадь КП: 2 кв.м.	Садовые товарищества	СНТ «ГАВАНЬ», ИНН 5017021463	2,2	В соответствии с объемом накопления и нормами СанПиНа	Существующая
997	856297f1-21ea-471b-b6bf-ac5ac3d45acf	г.о. Истра, д. Марково-Курсаково, СНТ "Заря"	55.9761085510254, 36.6298179626465	Евро 1.1 серий РО - ТБО 2	Площадь КП: 4 кв.м.	Садовые товарищества	СНТ "ЗАРЯ", ИНН 5017000978	3,74	В соответствии с объемом накопления и нормами СанПиНа	Существующая
998	d7b83e44-b62e-4783-b2df-98020141a76d	г.о. Истра, д. Марково-Курсаково, СНТ "Подводник"	55.9737243652344, 36.6489791870117	Евро 1.1 серий РО - ТБО 2	Площадь КП: 4 кв.м.	Садовые товарищества	СНТ"ПОДВОДНИК", ИНН 5017092489	7,6	В соответствии с объемом накопления и нормами СанПиНа	Существующая
999	74305c65-a8e9-4950-a895-166ab4bfcf59	г.о. Истра, д.Мартюшино СНТ "ИГМА"	56.0110244750977, 36.7058944702148	Евро 1.1 серий РО - ТБО 4; Бункер 8 - ТБО - 1	Площадь КП: 6 кв.м.; Ограждение:стальной профлист; Крыша: отсутствует; Тип покрытия: земля	Садовые товарищества	СНТ «ИГМА», ИНН 5017022690	6,33	В соответствии с объемом накопления и нормами СанПиНа	Существующая
1000	6ced9c04-d53a-4a3a-863d-581d01c8bc36	г.о. Истра, д. Мартюшино, СНТ Сокол-1	56.0149230957031, 36.7034873962402	Бункер 8 - ТБО - 1	Площадь КП: 4 кв.м.; Ограждение:стальной профлист; Крыша: отсутствует; Тип покрытия: земля	Садовые товарищества	СНТ "Сокол 1", ИНН 5017044686	7,6	В соответствии с объемом накопления и нормами СанПиНа	Существующая
1001	4c16fb86-6c85-4e8a-a87f-5bc3d693a599	г.о. Истра, д. Матвейково, СНТ Березки	56.0129623413086, 36.7634582519531	Евро 1.1 серий РО - ТБО 2	Площадь КП: 4 кв.м.; Ограждение:стальной профлист; Крыша: отсутствует; Тип покрытия: асфальт	Садовые товарищества	СНТ "Березки", ИНН 5017022682	2,42	В соответствии с объемом накопления и нормами СанПиНа	Существующая
1002	599a7f92-85d8-4872-84ba-f189fb3e4737	г.о. Истра, д. Матвейково, СНТ "Синево"	56.0204925537109, 36.7521514892578	Евро 1.1 серий РО - ТБО 4	Площадь КП: 4 кв.м.; Ограждение:стальной профлист; Крыша: отсутствует; Тип покрытия: земля	Садовые товарищества	СНТ "Синево", ИНН 5017031863	8,17	В соответствии с объемом накопления и нормами СанПиНа	Существующая
1003	6f19af46-79e9-4f8e-a7be-20c2f9f13697	г.о. Истра, д. Медведки, СНТ "Медведки"	56.0402488708496, 36.6163139343262	Евро 1.1 серий РО - ТБО 2	Площадь КП: 4 кв.м.; Ограждение:стальной профлист; Крыша: отсутствует; Тип покрытия: асфальт	Садовые товарищества	СНТ "МЕДВЕДКИ", ИНН 5017033099	8,096	В соответствии с объемом накопления и нормами СанПиНа	Существующая
1004	ec930675-e108-4039-96bf-d8856cf1120e	г.о. Истра, д. Меры, СНТ "Зеленая поляна-1"	55.8105125427246, 36.6121864318848	Евро 1.1 - ТБО - 2	Площадь КП: 2 кв.м.; Ограждение:стальной профлист; Крыша: да; Тип покрытия: асфальт	Садовые товарищества	СНТ "ЗЕЛЕНАЯ ПОЛЯНА-1", ИНН 5017055367	3,42	В соответствии с объемом накопления и нормами СанПиНа	Существующая
1005	943b2e5e-87cb-427e-b0fe-738fad772a9	г.о. Истра, д. Меры, СНТ "Маяк"	55.8080596923828, 36.6102638244629	Евро 1.1 серий РО - ТБО 2	Площадь КП: 2 кв.м.; Ограждение:стальной профлист; Крыша: отсутствует; Тип покрытия: асфальт	Садовые товарищества	СНТ "Маяк", ИНН 5017022403	6,33	В соответствии с объемом накопления и нормами СанПиНа	Существующая
1006	832ef171-07ef-4f37-ba72-44e98ad2c337	г.о. Истра, д. Меры, СНТ "Меры"	55.8185729980469, 36.5995674133301	Евро 1.1 серий РО - ТБО 2	Площадь КП: 2 кв.м.; Ограждение:стальной профлист; Крыша: да; Тип покрытия: асфальт	Садовые товарищества	СНТ "МЕРЫ", ИНН 5017022548	2,464	В соответствии с объемом накопления и нормами СанПиНа	Существующая
1007	c56e8b20-a0a3-49e9-86a1-bd232b081b6f	г.о. Истра, д. Меры, СНТ "Темонтаж"	55.8112716674805, 36.6081542968750	Евро 1.1 серий РО - ТБО 4	Площадь КП: 5 кв.м.; Ограждение:стальной профлист; Крыша: отсутствует; Тип покрытия: земля	Садовые товарищества	СНТ "Темонтаж", ИНН 5017024552	5,456	В соответствии с объемом накопления и нормами СанПиНа	Существующая
1008	df64cad6-cd26-49ba-a9f1-104ffcc2ae14	г.о. Истра, д. Мишутино, СНТ "Роднички"	55.9286270141602, 36.5447616577148	Евро 1.1 серий РО - ТБО 3	Площадь КП: 5 кв.м.; Ограждение:стальной профлист; Крыша: отсутствует; Тип покрытия: асфальт	Садовые товарищества	СНТ "РОДНИЧКИ", ИНН 5017024104	7,54	В соответствии с объемом накопления и нормами СанПиНа	Существующая
1009	1beaf5dc-bb0d-44c3-b319-1a3a594f84cb	г.о. Истра, д. Мишутино, СНТ "Роднички-2"	55.93196448742676, 36.5421600341797	Евро 1.1 серий РО - ТБО 3	Площадь КП: 6 кв.м.; Ограждение:стальной профлист; Крыша: отсутствует; Тип покрытия: асфальт	Садовые товарищества	СНТ "Роднички-2", ИНН 5017025250	6,33	В соответствии с объемом накопления и нормами СанПиНа	Существующая
1010	2d6e1179-ab2f-4629-984c-097635d341a7	г.о. Истра, д. Мьякино, СНТ "Надежда"	55.9290771484375, 36.7907218933105	Евро 1.1 серий РО - ТБО 2	Площадь КП: 4 кв.м.	Садовые товарищества	СНТ "Надежда", ИНН 5017022107	4,125	В соответствии с объемом накопления и нормами СанПиНа	Существующая
1011	c35a7627-df2d-4746-ac5e-4e418625485c	г.о. Истра, д. Надеждино, КП "Надеждино"	55.9885101318359, 36.3627204895020	Евро 1.1 - ТБО - 3	Площадь КП: 4 кв.м.; Ограждение:стальной профлист; Крыша: отсутствует; Тип покрытия: асфальт	Садовые товарищества	ДНП «Дворянское поместье 2», ИНН 5017096758	13,2	В соответствии с объемом накопления и нормами СанПиНа	Существующая
1012	d127459e-7ddd-44a3-a874-58da37a961a4	г.о. Истра, д. Надеждино, СНТ "Латорица"	55.9846420288086, 36.3708801269531	Евро 1.1 серий РО - ТБО 3	Площадь КП: 5 кв.м.; Ограждение:стальной профлист; Крыша: отсутствует; Тип покрытия: асфальт	Садовые товарищества	СНТ "ЛАТОРИЦА", ИНН 5017051274	3,23	В соответствии с объемом накопления и нормами СанПиНа	Существующая
1013	2333389a-eb79-4aa9-9057-0042dbdd0687	г.о. Истра, д. Надеждино, СНТ "Лебедь" кп 1	55.9891395568848, 36.3750610351562	Евро 1.1 серий РО - ТБО 2	Площадь КП: 4 кв.м.; Ограждение:стальной профлист; Крыша: отсутствует; Тип покрытия: асфальт	Садовые товарищества	СНТ "Лебедь", ИНН 5017024023	2,42	В соответствии с объемом накопления и нормами СанПиНа	Существующая

1014	829803c8-481e-46a-adeb-dfed1974b114	г.о. Истра, д. Надеждино, СНТ "Лебедь" кв 2	55.9876136779785, 36.3764266967773	Евро 1.1 серый РО - ТБО 2	Площадь КП: 4 кв.м.; Отраженностельный профилит; Крыша: отсутствует; Тип покрытия: асфальт	Садовые товарищества	СНТ "Лебедь", ИНН 5017024023	2,42	В соответствии с объемом накопления и нормами СанПиН	Существующая
1015	600c011-37b3-4317-a2ac-b85366672c30	г.о. Истра, д. Надворьяно, СНТ "Бриг"	55.9296951293945, 37.0908317565918	Евро 1.1 серый РО - ТБО 1	Площадь КП: 2 кв.м.	Садовые товарищества	СНТ Бриг, ИНН 5017023340	3,8	В соответствии с объемом накопления и нормами СанПиН	Существующая
1016	5676d6cd-0b48-4903-849f-b454134809	г.о. Истра, д. Надворьяно, СНТ "Калина"	55.9107551574707, 37.1145782470703	Евро 1.1 серый РО - ТБО 3	Площадь КП: 5 кв.м.	Садовые товарищества	СНТ "КАЛИНА", ИНН 5017023421	6,336	В соответствии с объемом накопления и нормами СанПиН	Существующая
1017	af6ba26e-ec12-4117-8379-b9dedf326864	г.о. Истра, д. Никитское, ДП "Зыковский уезд"	56.0735244750977, 36.7028198242188	Евро 1.1 - ТБО - 3	Площадь КП: 5 кв.м.; Отраженностельный профилит; Крыша: отсутствует; Тип покрытия: асфальт	Садовые товарищества	ТСН "Зыковский уезд", ИНН 7704756660	5,082	В соответствии с объемом накопления и нормами СанПиН	Существующая
1018	711ef43f-7249-4a25-8e66-c1674a025213	г.о. Истра, д. Никитское, СНТ "Лес"	56.078632347363, 36.6975784301758	Евро 1.1 серый РО - ТБО 2	Площадь КП: 4 кв.м.	Садовые товарищества	СНТ "ЛЕС", ИНН 5017041580	4,862	В соответствии с объемом накопления и нормами СанПиН	Существующая
1019	485efad3-4efe-4796-8c65-9714596c92fd	г.о. Истра, д. Никольское, СНТ Никольское	55.9703025817871, 36.8986053466797	Бункер 8 - ТБО - 1	Площадь КП: 4 кв.м.; Отраженностельный профилит; Крыша: отсутствует; Тип покрытия: земля	Садовые товарищества	ТСН "Никольское", ИНН 5017030740	8,61	В соответствии с объемом накопления и нормами СанПиН	Существующая
1020	9e4c3219-573a-47a5-8582-3648642074ad	г.о. Истра, д. Новодарыно, ДНП "Белые росы"	55.9896549377441, 36.6692810058954	Евро 1.1 серый РО - ТБО 3	Площадь КП: 5 кв.м.	Садовые товарищества	ДНП "Белые Росы", ИНН 5017100281	8	В соответствии с объемом накопления и нормами СанПиН	Существующая
1021	c1c646ca-7f2d-4925-a39e-7eaffc147267	г.о. Истра, д. Новодарыно, СНТСН "Лесные дали"	55.8947143554688, 36.6633148193359	Евро 1.1 серый РО - ТБО 4	Площадь КП: 7 кв.м.	Садовые товарищества	ЛЕСНЫЕ ДАЛИ СНТСН, ИНН 5017007476	19,433	В соответствии с объемом накопления и нормами СанПиН	Существующая
1022	b797ccb8-9a86-4044-b1ac-de5b0e1920b8	г.о. Истра, д. Новоселово, СНТ "Мичуринец"	55.9113693237305, 36.7701339721680	Евро 1.1 серый РО - ТБО 6	Площадь КП: 10 кв.м.	Садовые товарищества	СНТ (Мичуринец), ИНН 5017014882	3,17	В соответствии с объемом накопления и нормами СанПиН	Существующая
1023	b30ceec7-7870-444d-aea9-071911bd2d28	г.о. Истра, д. Новоселово, ул. Нижняя, СНТ "Связь"	55.9102783203125, 36.7704124450684	Евро 1.1 серый РО - ТБО 9	Площадь КП: 15 кв.м.	Садовые товарищества	СНТ "СВЯЗЬ", ИНН 5017014642	39,6	В соответствии с объемом накопления и нормами СанПиН	Существующая
1024	d4f79aba-bd42-4444-b448-38bf63efdeae	г.о. Истра, д. Новоселово, ул. Полевая, СНТ "Связь"	55.9081840515137, 36.7621574401855	Евро 1.1 серый РО - ТБО 4	Площадь КП: 7 кв.м.	Садовые товарищества	СНТ "СВЯЗЬ", ИНН 5017014642	17,6	В соответствии с объемом накопления и нормами СанПиН	Существующая
1025	4bc0f0dc-0d0d-4449-9beb-641962904d37	г.о. Истра, д. Новоселово, ул. Средняя, СНТ "Связь"	55.9066581726074, 36.7682800292699	Евро 1.1 серый РО - ТБО 4	Площадь КП: 7 кв.м.	Садовые товарищества	СНТ "СВЯЗЬ", ИНН 5017014642	17,6	В соответствии с объемом накопления и нормами СанПиН	Существующая
1026	5403a4f8-8efb-4545-8b8e-6d212ce0976a	г.о. Истра, д. Новоселово, ул. Цветочная, СНТ "Связь"	55.9104232788086, 36.7641525268555	Евро 1.1 серый РО - ТБО 4	Площадь КП: 7 кв.м.	Садовые товарищества	СНТ "СВЯЗЬ", ИНН 5017014642	17,6	В соответствии с объемом накопления и нормами СанПиН	Существующая
1027	82498e6-e426-4812-ac13-a1744a426951	г.о. Истра, ДНТ Барское	55.8874588012695, 36.8174057006836	Евро 1.1 серый РО - ТБО 4	Площадь КП: 7 кв.м.	Садовые товарищества	ДНТ "Барское", ИНН 5017078798	4,88	В соответствии с объемом накопления и нормами СанПиН	Существующая
1028	0239b64a-fa30-4863-b301-d2472c25f53	г.о. Истра, д.Обушково, Милдениум КПШ №1	55.7827110290527, 37.0072975158691	Евро 1.1 - ТБО - 4	Площадь КП: 5 кв.м.; Отраженностельный профилит; Крыша: отсутствует; Тип покрытия: асфальт	Садовые товарищества	ООО "Милдениум-Сервис", ИНН 5024184356	116,6	В соответствии с объемом накопления и нормами СанПиН	Существующая
1029	51198693-b5f2-43dc-acd3-f5bb657a6a5	г.о. Истра, д.Обушково, СНТ "Обушково"	55.7785720825195, 37.0091590881348	Евро 1.1 - ТБО - 3	Площадь КП: 5 кв.м.	Садовые товарищества	ОБУШКОВО СНТ, ИНН 5017025235	6,072	В соответствии с объемом накопления и нормами СанПиН	Существующая
1030	fa2ec20c-4559-443e-9c00-83ffc7e719b	г.о. Истра, д. Павловское, СНТ "Автомобилист"	55.8828355881836, 36.9418640136719	Евро 1.1 серый РО - ТБО 3	Площадь КП: 5 кв.м.	Садовые товарищества	СНТ«АВТОМОБИЛИСТ», ИНН 5017023615	5,64	В соответствии с объемом накопления и нормами СанПиН	Существующая
1031	2d7efb0-b7f2-4802-99a6-fc214167e49b	г.о. Истра, д. Павловское, СНТ "Березка"	55.8874626159668, 36.9431495666504	Евро 1.1 серый РО - ТБО 2	Площадь КП: 4 кв.м.	Садовые товарищества	СНТ«Березка», ИНН 5017023132	2,09	В соответствии с объемом накопления и нормами СанПиН	Существующая
1032	f7bf6d2-c4f6-44fe-a43b-ce7c084dce96	г.о. Истра, д. Павловское, СНТ Березка, кв 2	55.8804969787598, 36.9408836364746	Бункер 8 - ТБО - 1	Площадь КП: 4 кв.м.	Садовые товарищества	СНТ "БЕРЕЗКА", ИНН 5017023252	1,264	В соответствии с объемом накопления и нормами СанПиН	Существующая
1033	865c7daf-0bde-4615-9dc3-16056c7c6d2f	г.о. Истра, д. Павловское, СНТ "Сокол-2 ВМФ"	55.880027709961, 36.9518928527832	Евро 1.1 серый РО - ТБО 4	Площадь КП: 7 кв.м.	Садовые товарищества	СНТ "СОКОЛ-2" ВМФ, ИНН 5017075910	16,192	В соответствии с объемом накопления и нормами СанПиН	Существующая
1034	b1b0b338-bc75-4d82-a04d-59d37268a823	г.о. Истра, д. Падиково, КП "Старая Рига"	55.8269500732422, 36.9842453002930	Евро 1.1 серый РО - ТБО 3	Площадь КП: 5 кв.м.	Садовые товарищества	СНТ "Маяк", ИНН 5017051411	3,04	В соответствии с объемом накопления и нормами СанПиН	Существующая
1035	4471084b-837f-4fa4-abd6-87bef0fe117b	г.о. Истра, д. Парфенки, СНТ "Каптан"	56.0303344726562, 36.5743141174316	Евро 1.1 серый РО - ТБО 5	Площадь КП: 4 кв.м.; Отраженностельный профилит; Крыша: отсутствует; Тип покрытия: асфальт	Садовые товарищества	СНТ "Каптан", ИНН 5017008279	30,36457	В соответствии с объемом накопления и нормами СанПиН	Существующая
1036	5f468dc-b0b6-4f7c-8064-1aa41ee083b4	г.о. Истра, д. Парфенки, СНТ "Черемшина"	56.0325584411621, 36.5941047668457	Евро 1.1 серый РО - ТБО 3	Площадь КП: 4 кв.м.; Отраженностельный профилит; Крыша: отсутствует; Тип покрытия: асфальт	Садовые товарищества	СНТ "ЧЕРЕМШИНА", ИНН 5017021664	5,38	В соответствии с объемом накопления и нормами СанПиН	Существующая
1037	6b7da07c-c860-473c-843e-ec612af64b2b	г.о. Истра, д. Парфенки, СНТ "Экос"	56.0304222106934, 36.5736808776855	Евро 1.1 серый РО - ТБО 1	Площадь КП: 2 кв.м.; Отраженностельный профилит; Крыша: отсутствует; Тип покрытия: дерево	Садовые товарищества	СНТ "ЭКОС", ИНН 5017055913	3,3	В соответствии с объемом накопления и нормами СанПиН	Существующая
1038	aa90c22f-8f6c-43e9-9208-98a031570e31	г.о. Истра, д. Первомайское, ДП «Славянка» д. 198	55.957309729004, 36.5008659362793	Евро 1.1 - ТБО - 9	Площадь КП: 18 кв.м.; Отраженностельный профилит; Крыша: отсутствует; Тип покрытия: асфальт	Садовые товарищества	ЛОВИЯ- НП, ИНН 5017047285	89,1	В соответствии с объемом накопления и нормами СанПиН	Существующая
1039	bca778ba-46e2-46e4-a5e2-eb391db973e7	г.о. Истра, д. Первомайское, СНТ "Журналист" площадка 1	55.9255371093750, 36.4894218444824	Евро 1.1 серый РО - ТБО 4	Площадь КП: 5 кв.м.; Отраженностельный профилит; Крыша: да; Тип покрытия: асфальт	Садовые товарищества	СНТ "ЖУРНАЛИСТ", ИНН 5017021576	6,82	В соответствии с объемом накопления и нормами СанПиН	Существующая
1040	f65c8c9f-4d8b-4ed4-bc6b-e93a06478e9f	г.о. Истра, д. Первомайское, СНТ "Журналист" площадка 2	55.9260025024414, 36.4924962757812	Евро 1.1 серый РО - ТБО 3	Площадь КП: 5 кв.м.; Отраженностельный профилит; Крыша: да; Тип покрытия: асфальт	Садовые товарищества	СНТ "ЖУРНАЛИСТ", ИНН 5017021576	5,082	В соответствии с объемом накопления и нормами СанПиН	Существующая

1041	04073e48-d36e-4984-be1d-14732f921af4	г.о. Истра, д. Первомайское, СНТ "Заманное"	55.9360885620117, 36.5030746459961	Евро 1.1 серый ПО - ТБО 3	Площадь КП: 4 кв.м.; Ограждение:стальной профлист; Крыша: отсутствует; Тип покрытия: асфальт	Садовые товарищества	СНТ «ЗАПАДНОЕ», ИНН 5017021086	4,62	В соответствии с объемом накопления и нормами СанПиНа	Существующая
1042	03f11dab-099b-42ec-b35b-ddbd5e320686	г.о. Истра, д. Первомайское, СНТ "Знамя Победы"	55.9261589050293, 36.4782218933105	Евро 1.1 серый ПО - ТБО 2	Площадь КП: 4 кв.м.; Ограждение:стальной профлист; Крыша: отсутствует; Тип покрытия: земля	Садовые товарищества	ЗНАМЯ ПОБЕДЫ СНТ, ИНН 5017023076	6,02	В соответствии с объемом накопления и нормами СанПиНа	Существующая
1043	085a4ec-6049-41da-8312-cbb57090349	г.о. Истра, д. Первомайское, СНТ "Родина"	55.9384002685547, 36.5055961608887	Евро 1.1 серый ПО - ТБО 3	Площадь КП: 5 кв.м.; Ограждение:стальной профлист; Крыша: отсутствует; Тип покрытия: земля	Садовые товарищества	СНТ "РОДИНА", ИНН 5017021632	5,0589	В соответствии с объемом накопления и нормами СанПиНа	Существующая
1044	431b4014-e63a-4b6c-bb08-c5e6320a066	г.о. Истра, д. Первомайское, СНТ "Тростянка"	55.9341888427734, 36.5032196044922	Евро 1.1 - ТБО - 4	Площадь КП: 5 кв.м.; Ограждение:металл; Крыша: отсутствует; Тип покрытия: асфальт	Садовые товарищества	СНТ "ТРОСТЯНКА", ИНН 5017021618	11,84	В соответствии с объемом накопления и нормами СанПиНа	Существующая
1045	314519cd-7db3-49b2-aced-ef144ae9ef4	г.о. Истра, д. Первомайское, (СТСН "Терра")	55.9317665100098, 36.5022354125977	Евро 1.1 серый ПО - ТБО 1	Площадь КП: 3 кв.м.; Ограждение:металл; Крыша: отсутствует; Тип покрытия: асфальт	Садовые товарищества	СТСН "ТЕРРА", ИНН 5017030500	3,55	В соответствии с объемом накопления и нормами СанПиНа	Существующая
1046	ac9259-55a61-4240-8649-8afe1a0c09a	г.о. Истра, д. Первомайское, ТСН "Находка"	55.9266586303711, 36.4738502502441	Евро 1.1 серый ПО - ТБО 2	Площадь КП: 4 кв.м.	Садовые товарищества	ТСН «Находка», ИНН 5017039799	5,38	В соответствии с объемом накопления и нормами СанПиНа	Существующая
1047	1984e50a-9c4e-4401-9d9b-8438e57d56f	г.о. Истра, д. Петрово, СНТ "Петровские сады"	55.8548431396484, 36.5748023986816	Евро 1.1 серый ПО - ТБО 1	Площадь КП: 2 кв.м.	Садовые товарищества	СНТ ПЕТРОВСКИЕ САДЫ, ИНН 5017097938	3,2388	В соответствии с объемом накопления и нормами СанПиНа	Существующая
1048	58471cha-b4f3-4d66-9718-536836cf459	г.о. Истра, д. Петровское, ДНП "Александрово"	55.8365707397461, 36.9036407470703	PCO сетка ПО - PCO - 1; Евро 1.1 - ТБО - 5	Площадь КП: 10 кв.м.	Садовые товарищества	ДНП «Александрово», ИНН 5017096290	76,853	В соответствии с объемом накопления и нормами СанПиНа	Существующая
1049	c1ae8035-e63a-49a8-809f-78faabe9c486	г.о. Истра, д. Петровское, СНТ "Люкс-Проект"	55.8391265869141, 36.889560694629	Евро 1.1 серый ПО - ТБО 4	Площадь КП: 7 кв.м.	Садовые товарищества	СНТ "Люкс Проект", ИНН 5017081335	136,03355	В соответствии с объемом накопления и нормами СанПиНа	Существующая
1050	390b409f-056d-4fb3-8b32-323d2ae8ab6f	г.о. Истра, д. Петровское, СНТСН "Петровский парк"	55.835347778320, 36.9023208618164	Евро 1.1 серый ПО - ТБО 6	Площадь КП: 10 кв.м.	Садовые товарищества	СНТСН "ПЕТРОВСКИЙ ПАРК", ИНН 5017117905	29,172	В соответствии с объемом накопления и нормами СанПиНа	Существующая
1051	4df2d98a-6d22-49a3-9225-c2954d9356a8	г.о. Истра, д. Петровское, СНТ "Союз-2"	55.8328514099121, 36.8653259277344	Евро 1.1 серый ПО - ТБО 3	Площадь КП: 5 кв.м.	Садовые товарищества	СНТ "СОЮЗ-2", ИНН 5017014890	26,4	В соответствии с объемом накопления и нормами СанПиНа	Существующая
1052	8f9c2270-4bd5-4f6a-94ec-8dcaad57c3ee	г.о. Истра, д. Петушки, КП "Альпийский"	55.8821868896484, 36.7874298095703	Евро 1.1 - ТБО - 4	Площадь КП: 7 кв.м.	Садовые товарищества	ДНП "Талыз-1", ИНН 5017050425	2,28	В соответствии с объемом накопления и нормами СанПиНа	Существующая
1053	0baad24f-c1a7-4646-b1af-66d4d9bbea8ff	г.о. Истра, д. Петушки, СНТ №1 ОБТС УПО ГУВД	55.8879814147949, 36.7833557128906	Евро 1.1 серый ПО - ТБО 1	Площадь КП: 2 кв.м.	Садовые товарищества	СНТ " №1 ОБТС УПО ГУВД", ИНН 5017025193	2,431	В соответствии с объемом накопления и нормами СанПиНа	Существующая
1054	a857c467-bd97-4d39-a5fc-7fa46850ecd2	г.о. Истра, д. Писково, КП-1 Парк Авиено -18-ое поле АБК	55.7857437133789, 36.9899444580078	PCO сетка ПО - PCO - 1; Евро 1.1 - ТБО - 3	Площадь КП: 7 кв.м.	Садовые товарищества	АРГЕНТУМИНВЕСТ ООО, ИНН 7705983232	23,55351	В соответствии с объемом накопления и нормами СанПиНа	Существующая
1055	55cdfc6-ed18-4dc2-9e16-ca3283308c41	г.о. Истра, д. Писково, Монтевиля КПШ№1, №14	55.7890243530273, 36.9646835327148	Евро 1.1 - ТБО - 2	Площадь КП: 4 кв.м.	Садовые товарищества	ООО "Монтевиля-Сервис", ИНН 5024184162	19,43333	В соответствии с объемом накопления и нормами СанПиНа	Существующая
1056	ad7790f1-50c3-4022-b780-4b6190633185	г.о. Истра, д. Писково парковая 1 А, №7	55.7929725646973, 36.9838142395020	PCO сетка ПО - PCO - 1; Евро 1.1 - ТБО - 4	Площадь КП: 8 кв.м.	Садовые товарищества	ООО "КриптонИнвест", УК АВЕНО-СЕРВИС ООО, ИНН 7728352508	51,34674	В соответствии с объемом накопления и нормами СанПиНа	Существующая
1057	64bd7eb7-4e5c-424c-ac3d-49cb1102ca33	г.о. Истра, д. Писково, СНТ "Коммунальник"	55.7865066528320, 36.9946746826172	Бункер 8 - ТБО - 1	Площадь КП: 4 кв.м.	Садовые товарищества	СНТ "Коммунальник", ИНН 5017029832	3,8	В соответствии с объемом накопления и нормами СанПиНа	Существующая
1058	c16c7e-4577-49c3-a62c-8a5c5508a864	г.о. Истра, д. Писково, СНТ "Росника"	55.7854194641113, 36.99066616210938	Евро 1.1 серый ПО - ТБО 3	Площадь КП: 5 кв.м.	Садовые товарищества	СНТ "Росника", ИНН 5017024224	6,204	В соответствии с объемом накопления и нормами СанПиНа	Существующая
1059	091f1db2-1b6d-4c30-919c-d508a98f729e	г.о. Истра, д. Писково, СНТ "Салют"	55.7833518981934, 36.9953880310059	Евро 1.1 серый ПО - ТБО 2	Площадь КП: 4 кв.м.	Садовые товарищества	СНТ "Салют", ИНН 5017024231	3,17	В соответствии с объемом накопления и нормами СанПиНа	Существующая
1060	4cb1b8db-82c0-493f-832d-d2e0bbeb7084	г.о. Истра, д. Покровское , Н.Рижский Административное здание	55.8087425231934, 36.9678344726562	PCO сетка ПО - PCO - 1; Евро 1.1 - ТБО - 1; Евро 1.1 серый ПО - ТБО - 3	Площадь КП: 8 кв.м.	Садовые товарищества	ООО "Монолитстройинвест", ИНН 7719217527	18,55301	В соответствии с объемом накопления и нормами СанПиНа	Существующая
1061	391114ad-7133-47c7-8063-492a961fd3a	г.о. Истра, д. Раково, СНТ "Альпайр"	55.8038787841797, 36.6136283874512	Евро 1.1 серый ПО - ТБО 1	Площадь КП: 2 кв.м.; Ограждение:нет; Крыша: отсутствует; Тип покрытия: земля	Садовые товарищества	СНТ "АЛЬПАЙР", ИНН 5017022234	1,08	В соответствии с объемом накопления и нормами СанПиНа	Существующая
1062	249dfc1a-1582-4436-aac3-5d20480799a6	г.о. Истра, д. Раково, СНТ "Малая Истра"	55.8117103576660, 36.5930709838867	Евро 1.1 серый ПО - ТБО 4	Площадь КП: 5 кв.м.; Ограждение:металл; Крыша: отсутствует; Тип покрытия: асфальт	Садовые товарищества	СТСН "Малая Истра", Смрлов Петр Владимирович, ИНН 5017018580	4,56	В соответствии с объемом накопления и нормами СанПиНа	Существующая
1063	fab089f1-8568-47a5-becd-09070abc2907	г.о. Истра, д. Ремяники, КП-1	55.8137626647949, 36.4596633911133	Евро 1.1 серый ПО - ТБО 5	Площадь КП: 5 кв.м.; Ограждение:стальной профлист; Крыша: отсутствует; Тип покрытия: асфальт	Садовые товарищества	СТСН Ремяники, ИНН 5017023051	3,3	В соответствии с объемом накопления и нормами СанПиНа	Существующая
1064	e8a2102f-0b60-42b4-94d7-59da0f296a8d	г.о. Истра, д. Ремяники, КП-2	55.8157997131348, 36.4473724365234	Евро 1.1 серый ПО - ТБО 2	Площадь КП: 3 кв.м.; Ограждение:стальной профлист; Крыша: отсутствует; Тип покрытия: асфальт	Садовые товарищества	СТСН Ремяники, ИНН 5017023051	2,2	В соответствии с объемом накопления и нормами СанПиНа	Существующая
1065	392427bf-2d52-4c74-8109-8c299a61f757	г.о. Истра, д. Родионово, СНТ "Парус-1"	56.0941505432129, 36.7126007080078	Евро 1.1 серый ПО - ТБО 2	Площадь КП: 4 кв.м.; Ограждение:стальной профлист; Крыша: отсутствует; Тип покрытия: земля	Садовые товарищества	СНТ «Парус-1», ИНН 5017014875	4,68667	В соответствии с объемом накопления и нормами СанПиНа	Существующая
1066	ee89f99a-df2f-41c1-96c3-a686f79ba74e	г.о. Истра, д. Рубово, СНТ «Агротехник»	55.9349021911621, 36.5739364624023	Евро 1.1 серый ПО - ТБО 2	Площадь КП: 4 кв.м.; Ограждение:стальной профлист; Крыша: да; Тип покрытия: асфальт	Садовые товарищества	СНТ «Агротехник», ИНН 5017021978	3,234	В соответствии с объемом накопления и нормами СанПиНа	Существующая

1067	a0a9d909-346d-44d7-a0f4-bec62be5c8d3	г.о. Истра, д. Румянцево, СНТ "Ветеран-1"	55.9589538574219, 36.5137825012207	Евро 1.1 серий РО - ТБО 2	Площадь КП: 3 кв.м.; Ограждение:нет; Крыша: отсутствует; Тип покрытия: земля	Садовые товарищества	СНТ «Ветеран-1», ИНН 5017039100	8,096	В соответствии с объемом накопления и нормами СанПиНа	Существующая
1068	b4f0120-a81a-4016-aae5-c631ae2c5a1d	г.о. Истра, д. Рыжково, СНТ "Аэлита"	55.9369201660156, 36.5587882995605	Евро 1.1 серий РО - ТБО 2	Площадь КП: 4 кв.м.; Ограждение:стальной профнастил; Крыша: отсутствует; Тип покрытия: земля	Садовые товарищества	СНТ «АЭЛИТА», ИНН 5017021495	2,53	В соответствии с объемом накопления и нормами СанПиНа	Существующая
1069	8e976f1f-2b9d-41d0-b5c0-388c8ba389bce	г.о. Истра, д. Рыжково, СНТ "Аэлита-2"	55.9390411376953, 36.5573048323242	Евро 1.1 серий РО - ТБО 2	Площадь КП: 4 кв.м.; Ограждение:стальной профнастил; Крыша: да; Тип покрытия: асфальт	Садовые товарищества	СНТ «Аэлита-2», ИНН 5017022643	3,42	В соответствии с объемом накопления и нормами СанПиНа	Существующая
1070	45ef2a41-328f-4260-b055-baaa3b414c1c	г.о. Истра, д. Савельево, СНТ "Лысая гора"	56.0117530822754, 36.5908813476562	Евро 1.1 серий РО - ТБО 4	Площадь КП: 6 кв.м.; Ограждение:стальной профнастил; Крыша: отсутствует; Тип покрытия: асфальт	Садовые товарищества	СНТ "ЛЫСАЯ ГОРА", ИНН 5017022756	7,28	В соответствии с объемом накопления и нормами СанПиНа	Существующая
1071	64a9a8f-b5f9-4439-9f02-20385800a51b	г.о. Истра, д. Сафонтьево, ДПК Дачи Хонка	55.9741325378418, 36.8304519653320	Евро 1.1 серий РО - ТБО 3; Бункер 8 - ТБО - 1	Площадь КП: 3 кв.м.; Ограждение:нет; Крыша: отсутствует; Тип покрытия: асфальт	Садовые товарищества	СНТ "ДАЧИ ХОНКА", ИНН 5017084985	1,08	В соответствии с объемом накопления и нормами СанПиНа	Существующая
1072	c75807f-643b-4d4d-80c7-8d87b050d049	г.о. Истра, д. Сафонтьево, ДПК "Лесная пристань"	55.9707145690918, 36.8320121765137	Евро 1.1 серий РО - ТБО 4	Площадь КП: 7 кв.м.	Садовые товарищества	ЛЕСНАЯ ПРИСТАНЬ ТСН, ИНН 5017081409	4,4	В соответствии с объемом накопления и нормами СанПиНа	Существующая
1073	7c8f8d9d-dfd4-4c6e-b8e3-652d0634173d	г.о. Истра, д. Сафонтьево, ДПК "Лесная пристань-2"	55.9722900390625, 36.8228683471680	Евро 1.1 - ТБО - 4	Площадь КП: 5 кв.м.; Ограждение:стальной профнастил; Крыша: отсутствует; Тип покрытия: асфальт	Садовые товарищества	СНТ "ЛЕСНАЯ ПРИСТАНЬ-2", ИНН 5017084978	8,096	В соответствии с объемом накопления и нормами СанПиНа	Существующая
1074	2b53e5b-908e-42d4-ace5-706e99bbe77a	г.о. Истра, д. Сафонтьево, КП "Истринский родник"	55.9796104431152, 36.8362007141113	Евро 1.1 серий РО - ТБО 4	Площадь КП: 5 кв.м.; Ограждение:поликарбонат; Крыша: да; Тип покрытия: асфальт	Садовые товарищества	ДПК "Истринский родник", ИНН 5017073398	3,8	В соответствии с объемом накопления и нормами СанПиНа	Существующая
1075	5e4a82a0-c28a-4126-9b27-bd129c18a37	г.о. Истра, д. Сафонтьево, НП "Колibri"	55.9792823791504, 36.8347282409668	Евро 1.1 - ТБО - 2	Площадь КП: 4 кв.м.; Ограждение:нет; Крыша: отсутствует; Тип покрытия: асфальт	Садовые товарищества	НП ОЗУ "Колibri", ИНН 5017088193	4,81	В соответствии с объемом накопления и нормами СанПиНа	Существующая
1076	032373e2-544d-4ea3-96f1-b9ac359f4d5	г.о. Истра, д. Сафонтьево, СНТ "Здоровье"	55.9781723022461, 36.8458938598633	Евро 1.1 серий РО - ТБО 4	Площадь КП: 4 кв.м.; Ограждение:нет; Крыша: отсутствует; Тип покрытия: асфальт	Садовые товарищества	СНТ "ЗДОРОВЬЕ", ИНН 5017025450	3,17	В соответствии с объемом накопления и нормами СанПиНа	Существующая
1077	a3a20b26-40d0-4b01-970e-859a1b36398b	г.о. Истра, д. Селиваниха, СНТ "Лесное"	55.9010887145996, 37.0590286254883	Евро 1.1 - ТБО - 4	Площадь КП: 7 кв.м.	Садовые товарищества	СНТ (Лесное), ИНН 5017003859	35,2	В соответствии с объемом накопления и нормами СанПиНа	Существующая
1078	9dd5827a-82c9-481e-bc4e-7c23cb2f308b	г.о. Истра, д. Селиваниха, (СНТ "Снегири-2")	55.8992652893066, 37.0643959004540	Евро 1.1 - ТБО - 5; Бункер 8 РО - КТМ - 1	Площадь КП: 10 кв.м.; Ограждение:стальной профнастил; Крыша: отсутствует; Тип покрытия: земля	Садовые товарищества	СНТ "СНЕГИРИ-2", ИНН 5017032578	12,67	В соответствии с объемом накопления и нормами СанПиНа	Существующая
1079	c2c6629f-bc1f-42c5-b5a0-b791554462b7	г.о. Истра, д. Селиваниха, СНТ "Снегири-3"	55.8995475769043, 37.0638351440430	Евро 1.1 серий РО - ТБО 4	Площадь КП: 7 кв.м.	Садовые товарищества	СТСН Снегири-3, ИНН 5017015156	2,85	В соответствии с объемом накопления и нормами СанПиНа	Существующая
1080	77baeb92-66bb-44b9-a11f21490c6e808a	г.о. Истра, д. Селиваниха, СНТСН "Снегири"	55.9013824462891, 37.0589447021484	Евро 1.1 серий РО - ТБО 4	Площадь КП: 7 кв.м.	Садовые товарищества	СНТСН «Снегири», ИНН 5017023485	7,34	В соответствии с объемом накопления и нормами СанПиНа	Существующая
1081	b660cf5-0c8e-449e-bf69-bf6d9ff705c2	г.о. Истра, д. Селиваниха, СТСН Гобанковец - 1	55.9016609191895, 37.0561065673828	Евро 1.1 серий РО - ТБО 4	Площадь КП: 7 кв.м.	Садовые товарищества	СТСН "Гобанковец-1", ИНН 5017023492	4,4	В соответствии с объемом накопления и нормами СанПиНа	Существующая
1082	6d1d9f4c-295b-446b-9905-1a1133424909	г.о. Истра, д. Синько, СНТ "Игма-3"	56.0088768005371, 36.7046852111816	Евро 1.1 серий РО - ТБО 4	Площадь КП: 8 кв.м.; Ограждение:стальной профнастил; Крыша: отсутствует; Тип покрытия: асфальт	Садовые товарищества	СНТ "Игма-3", ИНН 5017035219	8,49	В соответствии с объемом накопления и нормами СанПиНа	Существующая
1083	e6392c7e-ab02-46dc-a69f-24d97d273094	г.о. Истра, д. Синько, СНТ "Каскад"	56.0052108764648, 36.7418823242188	Евро 1.1 серий РО - ТБО 4	Площадь КП: 6 кв.м.; Ограждение:стальной профнастил; Крыша: да; Тип покрытия: асфальт	Садовые товарищества	КАСКАД СНТ, ИНН 5017022562	19,448	В соответствии с объемом накопления и нормами СанПиНа	Существующая
1084	2d5e3275-9b08-45d7-afec-51444790d713	г.о. Истра, д. Славково, КП Монтеньль пожарный выезд, №11	55.8005676269531, 36.9810676574707	Евро 1.1 - ТБО - 2	Площадь КП: 4 кв.м.	Садовые товарищества	ООО "Монтеньль-Сервис", ИНН 5024184162	19,43333	В соответствии с объемом накопления и нормами СанПиНа	Существующая
1085	0aae45a2-4d05-48ef-9da-025a79727584	г.о. Истра, д. Славково, КПИР Риверсайд,	55.7988398437550, 36.9518585205078	PCO сетка РО - PCO - 1; Евро 1.1 - ТБО - 4	Площадь КП: 8 кв.м.	Садовые товарищества	ООО "РВП-Сервис", ИНН 5024187276	62,278	В соответствии с объемом накопления и нормами СанПиНа	Существующая
1086	4af58289-31b7-4383-a5a1-c78667c8363	г.о. Истра, д. Славково, Монтеньль КПИ №2 админ. здание, №10	55.7992362976074, 36.9674682617188	PCO сетка РО - PCO - 1; Евро 1.1 - ТБО - 5	Площадь КП: 10 кв.м.	Садовые товарищества	ООО "Монтеньль-Сервис", ИНН 5024184162	76,853	В соответствии с объемом накопления и нормами СанПиНа	Существующая
1087	0fb440ab-2877-4978-ae77-4b76dd73dd3d	г.о. Истра, д. Сокольников, КП Сокольников	55.9553680419922, 36.8963088989258	Евро 1.1 серий РО - ТБО 6; Бункер 8 РО - ТБО - 1	Площадь КП: 14 кв.м.	Садовые товарищества	Союз «Клубный поселок Сокольников», ИНН 5017083886	53,08332	В соответствии с объемом накопления и нормами СанПиНа	Существующая
1088	ea8af9b0-cb13-4ccf-bc10-630800b6bf01	г.о. Истра, д. Сокольников, НП "Сокольников-1"	55.9538726806641, 36.9026756286621	Евро 1.1 серий РО - ТБО 2	Площадь КП: 4 кв.м.	Садовые товарищества	НП "Сокольников-1", ИНН 5017073013	19,426	В соответствии с объемом накопления и нормами СанПиНа	Существующая
1089	45503a1f02ef-42d4-b7b5-86e906294454	г.о. Истра, д. Сокольников ул. Рубиновая д.19	55.95536803223, 36.8954811096191	Евро 1.1 серий РО - ТБО 2	Площадь КП: 4 кв.м.	Садовые товарищества	АСН «Сокольников», ИНН 5017066190	1,46	В соответствии с объемом накопления и нормами СанПиНа	Существующая
1090	9b0588ca-bb9b-4c15-8d92-dab4b3a36ecc	г.о. Истра, д. Сорokino, СНТ "Воскресенки-1-Сорokino" 1 площадка	55.8292312622070, 36.6387023925781	Евро 1.1 серий РО - ТБО 3	Площадь КП: 5 кв.м.	Садовые товарищества	СНТ "Воскресенки-1-Сорokino", ИНН 5017015188	19,932	В соответствии с объемом накопления и нормами СанПиНа	Существующая
1091	63da5e70-2aa5-4c61-91e3-4aeff43af604	г.о. Истра, д. Сорokino, СНТ "Воскресенки-1-Сорokino" 2 площадка	55.8328018188477, 36.6416931152344	Евро 1.1 серий РО - ТБО 4	Площадь КП: 4 кв.м.; Ограждение:стальной профнастил; Крыша: да; Тип покрытия: асфальт	Садовые товарищества	СНТ "Воскресенки-1-Сорokino", ИНН 5017015188	8,8	В соответствии с объемом накопления и нормами СанПиНа	Существующая
1092	8d9fc3b0-e5af-407e-8400-76ea143bd20c	г.о. Истра, д. Сорokino снт Надежда 2	55.8291625976562, 36.6432456970215	Евро 1.1 серий РО - ТБО 1	Площадь КП: 5 кв.м.; Ограждение:стальной профнастил; Крыша: да; Тип покрытия: асфальт	Садовые товарищества	СНТ "Надежда-2", ИНН 5017025210	1,14	В соответствии с объемом накопления и нормами СанПиНа	Существующая

1093	a15274c-0bc2-401c-84f2-4c903233610	г.о. Истра, д. Татишево, дпн "Лукоморье"	55.8416099548340, 36.6097602844238	Евро 1.1 - ТБО - 4	Площадь КП: 6 кв.м.; Отражен:стальной профлист; Крыша: да; Тип покрытия: асфальт	Садовые товарищества	ДНП "Лукоморье", ИНН 5017058657	8,8	В соответствии с объемом накопления и нормами СанПиНа	Существующая
1094	ad7f85bf-b50-46ce-9f00-a702edfb7c59	г.о. Истра, д. Татишево, ДНТ "Каскад Плюс"	55.8519859313965, 36.5844154357910	Евро 1.1 серий РО - ТБО 2	Площадь КП: 4 кв.м.; Отражен:стальной профлист; Крыша: да; Тип покрытия: асфальт	Садовые товарищества	ДНТ «Каскад Плюс», ИНН 5017037022	17,6	В соответствии с объемом накопления и нормами СанПиНа	Существующая
1095	ceb9b98a-d58c-4a84-b6f1-ca733092865	г.о. Истра, д. Татишево, СНТСН Автомобилет	55.8459320068359, 36.5957565307617	Евро 1.1 серий РО - ТБО 6	Площадь КП: 8 кв.м.; Отражен:стальной профлист; Крыша: отсутствует; Тип покрытия: асфальт	Садовые товарищества	СНТСН «АВТОМОБИЛИСТ-1», ИНН 5017023220	26,4	В соответствии с объемом накопления и нормами СанПиНа	Существующая
1096	bce8083d-e9cc-4337-9e2a-34ed850206b7	г.о. Истра, д. Троица, Дпк Троица	55.9131889343262, 36.5803146362305	Евро 1.1 серий РО - ТБО 3	Площадь КП: 5 кв.м.	Садовые товарищества	ТРОИЦА ДПК, ИНН 5017067852	58,311	В соответствии с объемом накопления и нормами СанПиНа	Существующая
1097	b543b454-ee45-4aba-bbcc-c568a808d149	г.о. Истра, д. Троица, ул. Никольская	55.9103431701660, 36.5880241394043	Евро 1.1 серий РО - ТБО 3	Площадь КП: 4 кв.м.; Отражен:стальной профлист; Крыша: отсутствует; Тип покрытия: асфальт	Садовые товарищества	НПЛПХ «Троица», ИНН 5017043964	104,86	В соответствии с объемом накопления и нормами СанПиНа	Существующая
1098	608a11c3-1b59-405e-a93e-9c17a1d316c4	г.о. Истра, д. Троица, ул. Полевая	55.9064941406250, 36.5852775373730	Евро 1.1 серий РО - ТБО 8	Площадь КП: 10 кв.м.; Отражен:стальной профлист; Крыша: отсутствует; Тип покрытия: асфальт	Садовые товарищества	НПЛПХ «Троица», ИНН 5017043964	76,25684	В соответствии с объемом накопления и нормами СанПиНа	Существующая
1099	38ddcd4c-2c3d-4d0d-bd03-0397882b54a3	г.о. Истра, ДТСН "Духаннио Парк"	55.9842262268066, 36.9147262573242	Бак 360 л. - ТБО - 4	Площадь КП: 6 кв.м.; Отражен:стальной профлист	Садовые товарищества	ДТСН «Духаннио парк», ИНН 5017108555	6,24	В соответствии с объемом накопления и нормами СанПиНа	Существующая
1100	8dc53751-0074-4de4-9ccf-57b6015900e1	г.о. Истра, д. Турово, (СНТ "Дубки")	55.8960723876953, 37.1178858599596	Евро 1.1 серий РО - ТБО 3	Площадь КП: 5 кв.м.	Садовые товарищества	СНТ "Дубки", ИНН 5017023439	4,858	В соответствии с объемом накопления и нормами СанПиНа	Существующая
1101	fb7b47f7-4292-436e-916e-99dd6e66544a	г.о. Истра, д. Турово (Турово плюс)	55.9051666259766, 37.1146774291992	Евро 1.1 - ТБО - 1	Площадь КП: 2 кв.м.	Садовые товарищества	ТУРОВО ПЛУС ДНП, ИНН 5017056579	3,3	В соответствии с объемом накопления и нормами СанПиНа	Существующая
1102	d0fb849-7c7f-4aae-97a1-4b260ae7560b	г.о. Истра, д. Фроловское, СНТ Фроловское	55.8763923645020, 36.6762771606445	Подбор - ТБО - 1; Евро 1.1 серий РО - ТБО - 1	Площадь КП: 2 кв.м.	Садовые товарищества	ФРОЛОВСКОЕ СНТ, ИНН 5017022210	4,862	В соответствии с объемом накопления и нормами СанПиНа	Существующая
1103	8ae10bb4-6059-4e63-8952-65d15b2e3088	г.о. Истра, д. Фроловское, СНТ "Эласт"	55.8782386779785, 36.665921936035	Евро 1.1 серий РО - ТБО 1	Площадь КП: 2 кв.м.	Садовые товарищества	СНТ "ЭЛАСТ", ИНН 5017022467	4,4	В соответствии с объемом накопления и нормами СанПиНа	Существующая
1104	21b63e9-a506-4491-86a2-b1b3c5f6097f	г.о. Истра, д.Хованское СНТ "Монитор"	55.9271812438965, 37.0906219482422	Евро 1.1 - ТБО - 1	Площадь КП: 2 кв.м.	Садовые товарищества	СНТ "Монитор", ИНН 5017023358	2,91	В соответствии с объемом накопления и нормами СанПиНа	Существующая
1105	df2d7001-17ba-4a7b-a8cd-d059cc7e5480	г.о. Истра, д. Холмы, СНТ Автомобилист	55.9845275878906, 36.9906578063965	Евро 1.1 серий РО - ТБО 1	Площадь КП: 4 кв.м.; Отражен:стальной профлист; Крыша: отсутствует; Тип покрытия: асфальт	Садовые товарищества	С.Н.Т. "АВТОМОБИЛИСТ", ИНН 5017023728	2,024	В соответствии с объемом накопления и нормами СанПиНа	Существующая
1106	f323feef-27ce-4e4d-8828-b3792eca4b35	г.о. Истра, д. Холмы, СНТ "Новатор"	55.9794692993164, 36.9721374511719	Бункер 8 - ТБО - 1	Площадь КП: 5 кв.м.; Отражен:стальной профлист; Крыша: отсутствует; Тип покрытия: земля	Садовые товарищества	СНТ «НОВАТОР», ИНН 5017032627	9,88	В соответствии с объемом накопления и нормами СанПиНа	Существующая
1107	90d773d9-0512-440d-a88b-9e867e140952	г.о. Истра, д.Холмы, СНТ "Юлет"	55.9855499267578, 36.9847717285156	Евро 1.1 серий РО - ТБО 2	Площадь КП: 4 кв.м.	Садовые товарищества	СНТ "ЮЛЕТ", ИНН 5017019552	4,048	В соответствии с объемом накопления и нормами СанПиНа	Существующая
1108	9cc3c14e-7088-4096-8f0b-e89ef7a944da	г.о. Истра, д. Холмы, СНТ "Сокол-3"	55.9808921813965, 36.9854316711426	Бункер 8 - ТБО - 1	Площадь КП: 4 кв.м.	Садовые товарищества	ТСН "Сокол-3", ИНН 5017023654	12,67	В соответствии с объемом накопления и нормами СанПиНа	Существующая
1109	b3a5e809-7b8d-49c3-a47b-7cc8b9992e94	г.о. Истра, д. Холмы, ул. Живописная (ТСН Холмы-2)	55.9786682128906, 36.9846954345703	Евро 1.1 - ТБО - 2	Площадь КП: 4 кв.м.; Отражен:стальной профлист; Крыша: отсутствует; Тип покрытия: асфальт	Садовые товарищества	ХОЛМЫ-2 ТСН, ИНН 5017036068	9,724	В соответствии с объемом накопления и нормами СанПиНа	Существующая
1110	35342e23-1c7d-46d8-a127-533b080d9e86	г.о. Истра, д.Холщевники, СНТ "Орбита"	55.9163398742676, 36.6578826904297	Подбор - ТБО - 1	Площадь КП: 3 кв.м.	Садовые товарищества	СНТ "ОРБИТА", ИНН 5017022347	8	В соответствии с объемом накопления и нормами СанПиНа	Существующая
1111	d0218f6a-8614-4127-8fde-bcb4e9290ba9	г.о. Истра, д. Холщевники, СНТ "Правдист-2"	55.9174537658691, 36.6626358032227	Евро 1.1 серий РО - ТБО 9	Площадь КП: 15 кв.м.	Садовые товарищества	ТСН ПРАВДИСТ-2, ИНН 5017019256	15,048	В соответствии с объемом накопления и нормами СанПиНа	Существующая
1112	b69303d8-2e9f-4e18-ae8b-3b09c1ee77a	г.о. Истра, д. Холщевники, СНТ "Елочка"	55.919898968164, 36.6658515930176	Бункер 8 - ТБО - 1	Площадь КП: 4 кв.м.	Садовые товарищества	СНТ ЕЛОЧКИ, ИНН 5017022273	8	В соответствии с объемом накопления и нормами СанПиНа	Существующая
1113	2899064d-c8ce-4041-ae5f-35e9983d790b	г.о. Истра, д. Холщевники, СНТ "Правдист-1"	55.9171066284180, 36.6772842407227	Евро 1.1 серий РО - ТБО 2	Площадь КП: 4 кв.м.	Садовые товарищества	СНТ «Правдист-1», ИНН 5017022361	17,6	В соответствии с объемом накопления и нормами СанПиНа	Существующая
1114	87b407d3-5d5c-4572-ad89-dbc8158cb7aa	г.о. Истра, д. Холщевники, СНТ "Холщевники-1"	55.9187355041504, 36.6768188476562	Евро 1.1 серий РО - ТБО 5	Площадь КП: 8 кв.м.	Садовые товарищества	СНТ «ХОЛЩЕВИКИ-1», ИНН 5017064080	29,15002	В соответствии с объемом накопления и нормами СанПиНа	Существующая
1115	a72e9a55-dd7a-4f8b-9aa1-b72211607207	г.о. Истра, д. Хуторки, СНТ "Альтаир-1"	55.9335670471191, 36.5403175354004	Евро 1.1 серий РО - ТБО 3	Площадь КП: 5 кв.м.; Отражен:стальной профлист; Крыша: отсутствует; Тип покрытия: асфальт	Садовые товарищества	СНТ "АЛЬТАИР-1", ИНН 5017051490	4,68	В соответствии с объемом накопления и нормами СанПиНа	Существующая
1116	26e41ab1-3db4-4974-ab05-4c088d13d367	г.о. Истра, д. Хуторки, СНТ "Бецема"	55.932956955566, 36.5365142822266	Евро 1.1 серий РО - ТБО 2	Площадь КП: 4 кв.м.; Отражен:стальной профлист; Крыша: отсутствует; Тип покрытия: асфальт	Садовые товарищества	СНТ СН "БЕЦЕМА", ИНН 5017004612	3,67	В соответствии с объемом накопления и нормами СанПиНа	Существующая
1117	2f2cf885-74cd-4707-b858-1479c3feadfc	г.о. Истра, д. Чаново, СНТ Осинки	55.9637947082520, 36.6483345031738	Евро 1.1 серий РО - ТБО 4	Площадь КП: 7 кв.м.	Садовые товарищества	СНТ "ОСИНКИ", ИНН 5017014931	35,2	В соответствии с объемом накопления и нормами СанПиНа	Существующая
1118	9a2c4ec3-250a-4b2b-bc43-02c36b1746cb	г.о. Истра, д. Черная СНТ Заболотье	55.8455200195312, 37.1233291625977	Евро 0.8 - ТБО - 1	Площадь КП: 2 кв.м.	Садовые товарищества	СНТ "ЗАБОЛОТЬЕ", ИНН 5017062124	1,77	В соответствии с объемом накопления и нормами СанПиНа	Существующая
1119	c4bed42fb07c-4542-9ba0-5ee245cae0d9	г.о. Истра, д. Чесноково КП Милениум парк КПШ №3	55.7806816101074, 37.0456886291504	PCO сетка РО - PCO - 1; Евро 1.1 - ТБО - 5	Площадь КП: 6 кв.м.	Садовые товарищества	ООО "Милениум-Сервис", ИНН 5024184356	101,14469	В соответствии с объемом накопления и нормами СанПиНа	Существующая

1120	e46a8fb-12e7-4b53-8e74-a5d15c34d91a	г.о. Истра, д. Чесноково, КП Решиденция Бенилюкс	55.7760467529297, 37.0421829223633	Бункер 8 РО - ТБО - 4	Площадь КП: 10 кв.м.; Ограждение:стальной профлист; Крыша: да; Тип покрытия: асфальт	Садовые товарищества	Ассоциация «Решиденция Бенилюкс», ИНН 5017053899	15,83	В соответствии с объемом накопления и нормами СанПиНа	Существующая
1121	66fb4c4-deed-464b-ad76-c9b8bd217b6	г.о. Истра, д. Шаблыкино, СНТ "Светлый ключ", площадка 1 (при въезде,сторожка)	56.0327987670898, 36.3222503662109	Евро 1.1 серий РО - ТБО 3	Площадь КП: 6 кв.м.; Ограждение:стальной профлист; Крыша: отсутствует; Тип покрытия: асфальт	Садовые товарищества	СНТ «Светлый ключ», ИНН 5017014900	14,19	В соответствии с объемом накопления и нормами СанПиНа	Существующая
1122	79f64282-0500-4983-b209-8038128a5b65	г.о. Истра, д. Шаблыкино, СНТ "Светлый ключ", площадка 2 (дальняя)	56.0388603210449, 36.3141899108887	Евро 1.1 серий РО - ТБО 3	Площадь КП: 6 кв.м.; Ограждение:стальной профлист; Крыша: отсутствует; Тип покрытия: асфальт	Садовые товарищества	СНТ «Светлый ключ», ИНН 5017014900	14,19	В соответствии с объемом накопления и нормами СанПиНа	Существующая
1123	421328cd-934d-4367-a583-20886a0151e0	г.о. Истра, д. Шишаиха, СНТ "Торенка"	55.9974899291992, 36.6464309692383	Евро 1.1 - ТБО - 2	Площадь КП: 4 кв.м.; Ограждение:стальной профлист; Крыша: отсутствует; Тип покрытия: земля	Садовые товарищества	СНТ "ТОРЕНКА", ИНН 5017022435	3,99	В соответствии с объемом накопления и нормами СанПиНа	Существующая
1124	a9f3b794-3e88-4730-ac3e-10089126d76a	г.о. Истра, д. Юркино, СНТ "Агро"	55.8441352844238, 36.5581436157227	Евро 1.1 серий РО - ТБО 2	Площадь КП: 3 кв.м.; Ограждение:стальной профлист; Крыша: да; Тип покрытия: асфальт	Садовые товарищества	СНТ "Агро", ИНН 5017022259	13,772	В соответствии с объемом накопления и нормами СанПиНа	Существующая
1125	298689dc-51a3-4fc5-9324-8b7e0489e060	г.о. Истра, д. Юркино, СНТ "Истринка"	55.8452606201172, 36.5564842224121	Евро 1.1 серий РО - ТБО 2	Площадь КП: 3 кв.м.; Ограждение:стальной профлист; Крыша: да; Тип покрытия: асфальт	Садовые товарищества	СНТ «Истринка», ИНН 5017022530	2,02667	В соответствии с объемом накопления и нормами СанПиНа	Существующая
1126	211bfad3-a3b5-4bd5-81d3-31b6a607daaf	г.о. Истра, д. Юркино, СНТ Негучь	55.8422927856445, 36.5629119873047	Евро 1.1 серий РО - ТБО 3	Площадь КП: 5 кв.м.; Ограждение:стальной профлист; Крыша: да; Тип покрытия: асфальт	Садовые товарищества	СНТ "НЕГУЧЬ", ИНН 5017055293	20,658	В соответствии с объемом накопления и нормами СанПиНа	Существующая
1127	776056bf-2e81-4024-bd3-4f96573a012d	г.о. Истра, д. Юркино, СНТ Петровский	55.8487319946289, 36.5685577392578	Евро 1.1 серий РО - ТБО 2	Площадь КП: 4 кв.м.; Ограждение:стальной профлист; Крыша: отсутствует; Тип покрытия: асфальт	Садовые товарищества	СНТ "Петровский", ИНН 5017022509	4,12	В соответствии с объемом накопления и нормами СанПиНа	Существующая
1128	7aab0c3-7837-4ab8-a6a5-17e0410ed3fd	г.о. Истра, д. Ябедино, СНТ "Топка"	55.9103355407715, 36.7827072143555	Евро 1.1 серий РО - ТБО 4	Площадь КП: 7 кв.м.	Садовые товарищества	СНТ "ТОПА3", ИНН 5017042488	8,8	В соответствии с объемом накопления и нормами СанПиНа	Существующая
1129	a8399a09-b54c-43be-bfc-bb4c25aa9882	г.о. Истра, д. Ядромино, СНТ "Курсаково"	55.9412498474121, 36.5716590881348	Евро 1.1 серий РО - ТБО 3	Площадь КП: 6 кв.м.; Ограждение:стальной профлист; Крыша: отсутствует; Тип покрытия: асфальт	Садовые товарищества	СНТ "Курсаково", ИНН 5017051531	5,76	В соответствии с объемом накопления и нормами СанПиНа	Существующая
1130	446b954c-00b2-4a96-a98a-98644d7160e	г.о. Истра, д. Ядромино, СНТ "Ладья"	55.9421958923340, 36.5678596496582	Евро 1.1 серий РО - ТБО 2	Площадь КП: 5 кв.м.; Ограждение:стальной профлист; Крыша: отсутствует; Тип покрытия: асфальт	Садовые товарищества	СНТ "ЛАДЬЯ", ИНН 5017015621	5,07	В соответствии с объемом накопления и нормами СанПиНа	Существующая
1131	76aab66d-ca65-400e-aaa5-05fd492766f0	г.о. Истра, д. Ядромино, СНТ "Путец"	55.9413490295410, 36.5777015686035	Евро 1.1 серий РО - ТБО 3	Площадь КП: 4 кв.м.; Ограждение:стальной профлист; Крыша: отсутствует; Тип покрытия: асфальт	Садовые товарищества	СНТ "Путец", ИНН 5017022717	5,19	В соответствии с объемом накопления и нормами СанПиНа	Существующая
1132	83b86de9-36cb-4742-87e4-887d1ce7fec4	г.о. Истра, д. Ядромино, СНТ "Строитель"	55.9407882690430, 36.5762367248535	Бункер 8 - ТБО - 1	Площадь КП: 2 кв.м.; Ограждение:нет; Крыша: отсутствует; Тип покрытия: земля	Садовые товарищества	ТСН"Строитель" РАН, ИНН 5017015572	5,06	В соответствии с объемом накопления и нормами СанПиНа	Существующая
1133	74d0654d-ec28-473d-af3f-63f8cbeae47	г.о. Истра, д. Ядромино, СНТ "Юстиция"	55.9435920715332, 36.5594291687012	Евро 1.1 серий РО - ТБО 1	Площадь КП: 4 кв.м.; Ограждение:стальной профлист; Крыша: да; Тип покрытия: асфальт	Садовые товарищества	СНТ «Юстиция», ИНН 5017017481	7,601	В соответствии с объемом накопления и нормами СанПиНа	Существующая
1134	1bdef72a-bf59-4153-88e5-a6a09f9e93a0	г.о. Истра, д. Ядромино, СНТ "Ядрошино-1"	55.9406242370605, 36.6257820129395	Евро 1.1 серий РО - ТБО 3	Площадь КП: 5 кв.м.	Садовые товарищества	СНТ "Ядрошино-1", ИНН 5017021304	5,83	В соответствии с объемом накопления и нормами СанПиНа	Существующая
1135	d87d73dc-a5e2-499b-a49a-a6e4367d8503	г.о. Истра, д. Ядромино, СНТ "Ядрошино-2"	55.9560813903809, 36.6074485778809	Евро 1.1 серий РО - ТБО 3	Площадь КП: 5 кв.м.	Садовые товарищества	СНТ "Ядрошино-2", ИНН 5017051595	3,61	В соответствии с объемом накопления и нормами СанПиНа	Существующая
1136	ac61ccc5-2696-41e4-a11a-e7bfd5a108d	г.о. Истра, д. Ядромино, СНТ "Ядрошино", НИИРТА	55.9522476196289, 36.6029891967773	Евро 1.1 серий РО - ТБО 4	Площадь КП: 7 кв.м.	Садовые товарищества	СНТ "ЯДРОШИНО НИИРТА", ИНН 5017021390	8,096	В соответствии с объемом накопления и нормами СанПиНа	Существующая
1137	93a3dd7c-d407-47f8-8d8a-bda76452bbaa	г.о. Истра, д. Ядромино, ТСН Дружба	55.9365615844727, 36.5905418395996	Евро 1.1 серий РО - ТБО 3	Площадь КП: 4 кв.м.; Ограждение:стальной профлист; Крыша: отсутствует; Тип покрытия: асфальт	Садовые товарищества	ТСН Дружба, ИНН 5017049620	5,07	В соответствии с объемом накопления и нормами СанПиНа	Существующая
1138	80af1e84-0284-4b77-ae92-ef885a041178	г.о. Истра, д. Якушино, ТСН "Лужок"	56.0461921691895, 36.7783279418945	Евро 1.1 - ТБО - 2	Площадь КП: 4 кв.м.	Садовые товарищества	ТСН Лужок, ИНН 5017056145	2,2	В соответствии с объемом накопления и нормами СанПиНа	Существующая
1139	c617c249-c31d-4a29-ac1b-39d40aae0059	г.о. Истра, Ивановское с/п, СНТ "Троицкое"	55.8942680358887, 36.8957519531250	Евро 1.1 - ТБО - 2	Площадь КП: 4 кв.м.	Садовые товарищества	СНТ "ТРОИЦКОЕ", ИНН 5017015460	2,024	В соответствии с объемом накопления и нормами СанПиНа	Существующая
1140	898f23c-409f-4eb0-8d51-9026e9e17b37	г.о. Истра, Исаково д, СНТ "Березовая роща"	55.8379249572754, 37.1424407958984	Евро 1.1 - ТБО - 2	Площадь КП: 4 кв.м.	Садовые товарищества	БЕРЕЗОВАЯ РОЩА ТСН, ИНН 5017003182	7,7	В соответствии с объемом накопления и нормами СанПиНа	Существующая
1141	12a18916-d899-4a1e-bd49-c837a3fa6160	г.о. Истра, Карнево д, СНТ "Матвейково"	56.0412940979004, 36.7327613830566	Евро 1.1 серий РО - ТБО 3	Площадь КП: 5 кв.м.	Садовые товарищества	МАТВЕЙКОВО СНТ, ИНН 5017015251	7,293	В соответствии с объемом накопления и нормами СанПиНа	Существующая
1142	b7545b4c-7e30-47f8-99cd-479877280b3	г.о. Истра, Кострово, д. Сорokino СНТ Олыпанка-1	55.8292160034180, 36.6435050964355	Евро 1.1 серий РО - ТБО 3	Площадь КП: 6 кв.м.; Ограждение:стальной профлист; Крыша: да; Тип покрытия: асфальт	Садовые товарищества	СНТ "Олыпанка-1", ИНН 5017022298	2,442	В соответствии с объемом накопления и нормами СанПиНа	Существующая
1143	fdab676ac-1f88-4ed0-9f7c-2f209c5d5ec2	г.о. Истра, КП Гринфилд, грузовой въезд	55.7857284548598, 36.9902343750000	Евро 1.1 - ТБО - 5	Площадь КП: 8 кв.м.; Ограждение:нет; Крыша: отсутствует; Тип покрытия: асфальт	Садовые товарищества	ООО "БРИАС", ИНН 5032295821	170,04169	В соответствии с объемом накопления и нормами СанПиНа	Существующая

1144	48e408dd-78b3-4580-af09-dc596db6839	г.о. Истра КПП Лужки площадка №9	55.8585052490234, 36.9662742614746	PCO сетка PO - PCO - 1; Евро 1.1 серый PO - ТБО 4	Площадь КП: 8 кв.м.	Садовые товарищества	ООО "Лужки", ИНН 5032296511	81,71135	В соответствии с объемом накопления и нормами СанПиН	Существующая
1145	932bda0f-7e43-4f19-995a-6c76db97949	г.о. Истра, КП Ренессанс Парк, Административное здание	55.7808265866035, 37.0639495849609	PCO сетка PO - PCO - 1; Евро 1.1 серый PO - ТБО 3	Площадь КП: 7 кв.м.	Садовые товарищества	ООО "Ренессанс-Сервис", ИНН 5024184116	33,12799	В соответствии с объемом накопления и нормами СанПиН	Существующая
1146	07282d86-9b70-4aa1-b697-cf987d4781cf	г.о. Истра, Красный поселок, КП Покровский	55.8072319030762, 36.9751968385789	PCO сетка PO - PCO - 1; Евро 1.1 - ТБО - 5	Площадь КП: 10 кв.м.	Садовые товарищества	ООО "Покровский-Сервис", ИНН 5024183970	149,728	В соответствии с объемом накопления и нормами СанПиН	Существующая
1147	fc367bd4-4403-491b-a327-674616772e68	г.о. Истра, Лещиново д. ТСН "Высокий берег"	56.0494804382324, 36.7967338562012	Евро 1.1 - ТБО - 2	Площадь КП: 4 кв.м.	Садовые товарищества	ВЫСОКИЙ БЕРЕГ ТСН, ИНН 501701905	33,44	В соответствии с объемом накопления и нормами СанПиН	Существующая
1148	198124fb-c881-4f8f-95e1-12154c8b6d76	г.о. Истра, Лужки д. ТСН "Лесные поляны"	55.9412803649902, 36.6231117248535	Евро 1.1 серый PO - ТБО 2	Площадь КП: 4 кв.м.	Садовые товарищества	ТСН "Лесные поляны", ИНН 5017024249	4,85833	В соответствии с объемом накопления и нормами СанПиН	Существующая
1149	f9762cf-2f6e-4993-b88f-3114129887e4	г.о. Истра, Марково-Курсаково, КП "Марково-Курсаково 2"	55.9838294982910, 36.6394462585449	Евро 1.1 - ТБО - 3	Площадь КП: 5 кв.м.; Ограждение: стальная профлист; Крыша: да; Тип покрытия: асфальт	Садовые товарищества	НП "Марково-Курсаково 2", ИНН 5003998058	5,13	В соответствии с объемом накопления и нормами СанПиН	Существующая
1150	77a2e92-c357-4d69-bc8f-05300ad6d729	г.о. Истра, Новопетровское с, СНТ "Зеленый луг"	55.9951744079590, 36.4392509460449	Евро 1.1 - ТБО - 3	Площадь КП: 5 кв.м.	Садовые товарищества	СНТ «ЗЕЛЕНЫЙ ЛУГ», ИНН 5017023580	6,072	В соответствии с объемом накопления и нормами СанПиН	Существующая
1151	3f6ae946-2f36-4886-b5fd-847139f0bd71	г.о. Истра, Новопетровское с, СНТ Истрембель	55.9972229003906, 36.4463539123535	Евро 1.1 - ТБО - 1	Площадь КП: 2 кв.м.	Садовые товарищества	СНТ "ИСТРАМЕБЕЛЬ", ИНН 5017009988	4,858	В соответствии с объемом накопления и нормами СанПиН	Существующая
1152	3139ea99-da57-4260-82ed-67ab53b56c9d	г.о. Истра, Новопетровское с, СНТ "Солнечный" п.2	55.9907417297363, 36.4485626220703	Евро 1.1 серый PO - ТБО 2	Площадь КП: 4 кв.м.	Садовые товарищества	СНТ "СОЛНЕЧНЫЙ", ИНН 5017019908	6,47777	В соответствии с объемом накопления и нормами СанПиН	Существующая
1153	35106074-6b31-45dd-8d84-bd9be0c9b6d0	г.о. Истра, Новопетровское с, СНТ "Солнечный" п.3	55.9895056782223, 36.4459686279297	Евро 1.1 серый PO - ТБО 2	Площадь КП: 4 кв.м.; Ограждение: нет; Крыша: отсутствует; Тип покрытия: земля	Садовые товарищества	СНТ "СОЛНЕЧНЫЙ", ИНН 5017019908	6,47777	В соответствии с объемом накопления и нормами СанПиН	Существующая
1154	80400fa-859c-4f2e-b0e0-0c31d405158	г.о. Истра, Новорязские дачи около д. Шебаново	55.8938179016113, 36.5758209228516	PCO сетка PO - PCO - 1; Евро 1.1 серый PO - ТБО 1	Площадь КП: 4 кв.м.	Садовые товарищества	ДАЧНОЕ ТСН "НОВОРИЖСКИЕ ДАЧИ", ИНН 7604312125	6,849	В соответствии с объемом накопления и нормами СанПиН	Существующая
1155	dba3536c-c84a-41e5-96c0-6c48e4e81207	г.о. Истра, п. Агрогородок, (СНТ Сирень-1)	55.9242477416992, 36.9967422485352	Евро 1.1 серый PO - ТБО 1	Площадь КП: 2 кв.м.	Садовые товарищества	СНТ «Сирень-1», ИНН 5017023333	2,91	В соответствии с объемом накопления и нормами СанПиН	Существующая
1156	e7366c89-676f-4c84-bd9d-a474e8d5641	г.о. Истра, п. Гидроузла им. Куйбышева, КП "Тенек"	55.9886016845703, 36.8135604858398	Евро 1.1 серый PO - ТБО 3	Площадь КП: 5 кв.м.	Садовые товарищества	ТОВАРИЩЕСТВО СОБСТВЕННИКОВ ЗЕМЕЛЬНЫХ УЧАСТКОВ И СТРОЕНИЙ "ТЭНСИ", ИНН 5017029423	15	В соответствии с объемом накопления и нормами СанПиН	Существующая
1157	aba12215-46a3-401d-8570-3f6c4cd4c3b2	г.о. Истра, п. Гидроузла, территория НП "Успех" площадка №2	55.9981727600098, 36.8102111816406	Евро 1.1 - ТБО - 4	Площадь КП: 6 кв.м.; Ограждение: стальная профлист; Крыша: отсутствует; Тип покрытия: асфальт	Садовые товарищества	НП «УСПЕХ», ИНН 5017057702	10,99999	В соответствии с объемом накопления и нормами СанПиН	Существующая
1158	2fc8272a-690c-413a-bb2a-63d720c3b11c	г.о. Истра, ПК Обухово, Административное здание	55.7891349792480, 37.0360527038574	PCO сетка PO - PCO - 1; Евро 1.1 серый PO - ТБО 3	Площадь КП: 7 кв.м.	Садовые товарищества	ООО "Проммелушница", ИНН 7719550126	18,55301	В соответствии с объемом накопления и нормами СанПиН	Существующая
1159	6e9c366d-b6ae-4c2b-96af-1b491b841744	г.о. Истра, п. Котово, КП "Истра кантри клуб" 3	55.8572502136230, 36.7687072753906	Евро 1.1 серый PO - ТБО 3	Площадь КП: 5 кв.м.	Садовые товарищества	Потребительский кооператив "Истра кантри-3", ИНН 5017059636	39,6	В соответствии с объемом накопления и нормами СанПиН	Существующая
1160	a76f936c-3e0c-4f48-a512-d376127c2ded	г.о. Истра, п. Котово, СНТ "Дальний"	55.8561363220215, 36.7540359497070	Бункер 8 - ТБО - 1	Площадь КП: 4 кв.м.; Ограждение: стальная профлист; Крыша: отсутствует; Тип покрытия: земля	Садовые товарищества	СНТ "Дальний", ИНН 5017021819	6,33	В соответствии с объемом накопления и нормами СанПиН	Существующая
1161	59164845-185a-48d4-b1fb-86b035a35af07	г.о. Истра, п. Котово, СНТ "Знамя-2"	55.8535614013672, 36.7594451904297	Бункер 8 - ТБО - 1	Площадь КП: 4 кв.м.; Ограждение: стальная профлист; Крыша: отсутствует; Тип покрытия: асфальт	Садовые товарищества	СНТ "Знамя-2", ИНН 5017021939	11,34	В соответствии с объемом накопления и нормами СанПиН	Существующая
1162	0e80bd66-1f85-45aa-b98f-9c70bbeb7bc0	г.о. Истра, п. Котово, СНТ "Нальчик"	55.8518943786621, 36.7561836242676	Бункер 8 - ТБО - 1	Площадь КП: 4 кв.м.; Ограждение: стальная профлист; Крыша: отсутствует; Тип покрытия: земля	Садовые товарищества	ТСН "НАЛЬЧИК", ИНН 5017015685	1,84	В соответствии с объемом накопления и нормами СанПиН	Существующая
1163	38669bc6-ec0e-41f6-a714-da8961f223a1	г.о. Истра, п. Курсаково, СНТ "Лесные дали"	55.9597091674805, 36.5567131042480	Евро 1.1 серый PO - ТБО 2	Площадь КП: 4 кв.м.; Ограждение: нет; Крыша: отсутствует; Тип покрытия: асфальт	Садовые товарищества	СНТ Лесные дали, ИНН 5017047895	9,724	В соответствии с объемом накопления и нормами СанПиН	Существующая
1164	439337f9-61b2-419a-9f7a-30ce1a1f7bc3	г.о. Истра, п. Курсаково, с/п Ядроминское, СТ "Зеленый городок"	55.9598541259766, 36.5567855834961	Евро 1.1 серый PO - ТБО 2	Площадь КП: 4 кв.м.	Садовые товарищества	СТ «Зеленый городок», ИНН 5017042495	9,724	В соответствии с объемом накопления и нормами СанПиН	Существующая
1165	16f525f8-12d2-41ba-b707-fca9e125eda1	г.о. Истра, п. Маньшино, СНТ "Ромашка-1"	55.878552978516, 36.9686317443848	Евро 1.1 серый PO - ТБО 5; Бункер 8 - КТМ - 1	Площадь КП: 6 кв.м.; Ограждение: стальная профлист; Крыша: да; Тип покрытия: асфальт	Садовые товарищества	СНТ «Ромашка-1», ИНН 5017015452	10,07	В соответствии с объемом накопления и нормами СанПиН	Существующая
1166	c7d42c3b-f641-4e5e-92d9-3575b9baac35	г.о. Истра, п. Новопетровск, д. Антонова (СНТ Луч)	55.988250646973, 36.4056472778320	Побор - ТБО - 1	Площадь КП: 3 кв.м.	Садовые товарищества	СНТ Луч, ИНН 5017023943	26,4	В соответствии с объемом накопления и нормами СанПиН	Существующая
1167	04b3c658-1cf6-4242-82f5-26a8091a1794	г.о. Истра, п. Огниково, КП "Огниково-1"	55.9902534484863, 36.8955955505371	Евро 1.1 серый PO - ТБО 2; Бункер 8 - ТБО - 1	Площадь КП: 4 кв.м.; Ограждение: стальная профлист; Крыша: да; Тип покрытия: земля	Садовые товарищества	НП ССЗЭС "СТРАДА", ИНН 5051009106	11,65	В соответствии с объемом накопления и нормами СанПиН	Существующая
1168	e70a23a-c701-4d6b-b3a7-630a812d956e	г.о. Истра, п. Огниково, ЛПХ Огниково-Луговая	56.0026855468750, 36.9176292419434	Евро 1.1 серый PO - ТБО 2	Площадь КП: 4 кв.м.; Ограждение: стальная профлист; Крыша: отсутствует; Тип покрытия: асфальт	Садовые товарищества	ТСН "ЛПХ Огниково-Луговая", ИНН 5017117574	1,9	В соответствии с объемом накопления и нормами СанПиН	Существующая
1169	654981e5-a95b-4d03-b50c-d5cef31d896	г.о. Истра, п. Огниково, СНТ "Курасово"	55.9924659729004, 36.8905830383301	Евро 1.1 - ТБО - 4	Площадь КП: 6 кв.м.; Ограждение: стальная профлист; Крыша: да; Тип покрытия: асфальт	Садовые товарищества	СНТ "Курасово", ИНН 5017023703	5,5	В соответствии с объемом накопления и нормами СанПиН	Существующая
1170	410a96d4-583f-4f69-88a9-d4ac4d9cf8a	г.о. Истра, п. Огниково (СНТ Маяк)	56.0130805969238, 36.9044418334961	Евро 1.1 - ТБО - 2	Площадь КП: 4 кв.м.	Садовые товарищества	МАЯК СНТ, ИНН 5017023830	8,097	В соответствии с объемом накопления и нормами СанПиН	Существующая

1171	d083a636-514b-42d7-87dd-5a772021cbe	г.о. Истра, п.Отгиново, СНТ Меркурий	56.0043792724609, 36.9083938598633	Евро 1.1 серий PO - ТБО 3	Площадь КП: 5 кв.м.	Садовые товарищества	МЕРКУРИЙ СНТ, ИНН 5017023693	14,586	В соответствии с объемом накопления и нормами СанПиН	Существующая
1172	32a092bb-1b4f-44a7-836d-9f175866acf	г.о. Истра, п. Отгиново, СНТ "Минерал"	56.0013504028320, 36.9209480285465	Евро 1.1 - ТБО - 4	Площадь КП: 7 кв.м.	Садовые товарищества	ТСН «Минерал», ИНН 5017025355	6,59	В соответствии с объемом накопления и нормами СанПиН	Существующая
1173	5d9213fc-c57e-44ac-9610-0cf69ce98a06	г.о. Истра, п.Отгиново, ул.Сареневая, ТЗ "Терра"	56.0119590759277, 36.9066749725314	Евро 1.1 - ТБО - 1	Площадь КП: 2 кв.м.	Садовые товарищества	ТЕРРА ТЗ, ИНН 5017031895	3,531	В соответствии с объемом накопления и нормами СанПиН	Существующая
1174	6461e304-c8e7-4e16-a18d-7cef16627a7	г.о. Истра, п. Октябрьской фабрики, ДНП "Спутник"	55.8505401611328, 36.9262161254883	Бункер 8 - ТБО - 1	Площадь КП: 2 кв.м.	Садовые товарищества	Ассоциация ДНП «Спутник», ИНН 5017055399	34,64	В соответствии с объемом накопления и нормами СанПиН	Существующая
1175	4d95584d-9a59-4b06-8b39-7b9f6e33a7f6	г.о. Истра, поселок станции Манихино ДНП "Зеленая горка" КП №1	55.8791809082031, 36.9236679077148	Евро 1.1 - ТБО - 2	Площадь КП: 4 кв.м.	Садовые товарищества	ЗЕЛЕНАЯ ГОРКА ДНП, ИНН 5017086171	9,71667	В соответствии с объемом накопления и нормами СанПиН	Существующая
1176	c1c08d2c-d56c-4ecd-a97b-94a314d47074	г.о. Истра, п. Первомайский, СНТ "Весна"	55.9149436950684, 36.7838821411133	Бункер 8 - ТБО - 1	Площадь КП: 4 кв.м.	Садовые товарищества	СНТСН ВЕСНА, ИНН 5017019760	16	В соответствии с объемом накопления и нормами СанПиН	Существующая
1177	86faad9-66b2-4cdb-97cc-35619aac3f4	г.о. Истра, п. Первомайский, СНТ Истра	55.9164466857910, 36.7760200500488	Евро 1.1 серий PO - ТБО 2	Площадь КП: 4 кв.м.	Садовые товарищества	СНТ (Истра), ИНН 5017000897	4,048	В соответствии с объемом накопления и нормами СанПиН	Существующая
1178	84bb4ce7-8c7f-4a0b-ba70-0cb8e0c86204	г.о. Истра, п. Пионерский, ул. Веснина, ДНТ "Ниса"	55.8946683791016, 36.7989967895508	Евро 1.1 серий PO - ТБО 6	Площадь КП: 10 кв.м.	Садовые товарищества	ДНТ "НИСА", ИНН 5017005119	49,316	В соответствии с объемом накопления и нормами СанПиН	Существующая
1179	dfee37763-3763-4c5f-bb92-b0d21b7d7bd5	г.о. Истра, п. Румянцево, СНТ "Рассвет"	55.9746627807617, 36.521034207227	Евро 1.1 серий PO - ТБО 4	Площадь КП: 6 кв.м.; Ограждение:стальной профнастил; Крыша: отсутствует; Тип покрытия: асфальт	Садовые товарищества	СНТ РАССВЕТ, ИНН 5017002710	5,7	В соответствии с объемом накопления и нормами СанПиН	Существующая
1180	82fa2b77-7996-4842-b715-029fdbe9587	г.о. Истра, п. Румянцево, (СНТ "Румянцево")	55.9673805236816, 36.5097503662109	Евро 1.1 серий PO - ТБО 4; Бункер 8 - ТБО - 1	Площадь КП: 5 кв.м.; Ограждение:стальной профнастил; Крыша: отсутствует; Тип покрытия: асфальт	Садовые товарищества	СНТ "РУМЯНЦЕВО", ИНН 5017040610	6,39	В соответствии с объемом накопления и нормами СанПиН	Существующая
1181	7d25a3e8-a996-4a7f-9e9b-88face1896d	г.о. Истра, п. Румянцево, СНТ "Ягодка"	55.9721984863281, 36.4890174865723	Евро 1.1 серий PO - ТБО 4; Бункер 8 - ТБО - 1	Площадь КП: 8 кв.м.; Ограждение:стальной профнастил; Крыша: отсутствует; Тип покрытия: земля	Садовые товарищества	СНТ "Ягодка", ИНН 5017023510	6,33	В соответствии с объемом накопления и нормами СанПиН	Существующая
1182	777b648-14d9-4d91-a924-526ff621077	г.о. Истра, п. Северный, КП "Севник"	55.9376525878906, 36.8377685546875	РСО сетка PO - РСО - 1; Евро 1.1 серий PO - ТБО 6	Площадь КП: 12 кв.м.	Садовые товарищества	Ассоциация "СевНик", ИНН 5017048120	43,36665	В соответствии с объемом накопления и нормами СанПиН	Существующая
1183	3bdc68b2-67b0-40f6-947b-40c608ba063	г.о. Истра, п. Снегири, СНТ "Керамик"	55.8860054016113, 37.1099395751953	Бункер 8 - ТБО - 1	Площадь КП: 4 кв.м.	Садовые товарищества	СНТ "Керамик", ИНН 5017023478	4,66664	В соответствии с объемом накопления и нормами СанПиН	Существующая
1184	2d49881-75dc-43a5-b21-9af9ab6b0e2c	г.о. Истра, п. Снегири, СНТ "Олимп" (под рогату)	55.8820915222168, 36.9977607727051	Бункер 8 - ТБО - 2	Площадь КП: 8 кв.м.; Ограждение:стальной профнастил; Крыша: отсутствует; Тип покрытия: земля	Садовые товарищества	СТСН «ОЛИМП», ИНН 5017025330	6,71	В соответствии с объемом накопления и нормами СанПиН	Существующая
1185	464a358-0a7f-4475-9652-52fdca295d6	г.о. Истра, п. Снегири, СНТ "Стар"и	55.8993301391602, 37.0877342242121	Евро 1.1 серий PO - ТБО 4	Площадь КП: 7 кв.м.	Садовые товарищества	СНТ Стар, ИНН 5017023453	4,048	В соответствии с объемом накопления и нормами СанПиН	Существующая
1186	1f68b9c-b983-4acf-8a1e-23c8caac0951	г.о. Истра, п. Снегири, ТСН "Огнеупорщик-2"	55.8856468200684, 37.0070915222168	Евро 1.1 серий PO - ТБО 2	Площадь КП: 4 кв.м.	Садовые товарищества	ОГНЕУПОРЩИК-2 ТСН, ИНН 5017015131	9,724	В соответствии с объемом накопления и нормами СанПиН	Существующая
1187	d88ce631-551e-4288-ab9b-472c316174f	г.о. Истра, п. ст. Лукино, СНТ "Ромашка"	55.8596458435059, 36.8873023986816	Евро 1.1 - ТБО - 2; Бункер 8 - ТБО - 1	Площадь КП: 8 кв.м.	Садовые товарищества	СНТ "Ромашка", ИНН 5017023206	3,93	В соответствии с объемом накопления и нормами СанПиН	Существующая
1188	b495192-1ac8-454e-b3ae-fa22741a8724	г.о. Истра, п. ст. Лукино, СНТ "Росы"	55.8619079589844, 36.8990135192871	Евро 1.1 серий PO - ТБО 2	Площадь КП: 2 кв.м.; Ограждение:стальной профнастил; Крыша: да; Тип покрытия: асфальт	Садовые товарищества	СНТ "РОСЫ", ИНН 5017026694	6,27	В соответствии с объемом накопления и нормами СанПиН	Существующая
1189	2c83b44-c062-4df-8f1a-d509e1828f9	г.о. Истра, п.ст. Манихино, НП "Высоково-Дачное"	55.9035987854004, 36.9482994079590	Бункер 8 - ТБО - 1	Площадь КП: 4 кв.м.	Садовые товарищества	НП "Поселок Высоково-Дачное", ИНН 5017059731	7,6	В соответствии с объемом накопления и нормами СанПиН	Существующая
1190	e1e0936e-605f-497c-b4b8-47be94093d9e	г.о. Истра, п.ст. Манихино, СНТ "Манихино"	55.9035720825195, 36.9317893981934	Евро 1.1 серий PO - ТБО 5	Площадь КП: 8 кв.м.	Садовые товарищества	СНТ "Манихино", ИНН 5017023213	9,44	В соответствии с объемом накопления и нормами СанПиН	Существующая
1191	b4a35a5c-4ccc-495c-85a1-957ac87b7d90	г.о. Истра, п.ст. Манихино, СНТ "Мир"	55.8859176635742, 36.9327201843262	Бункер 8 - ТБО - 1	Площадь КП: 4 кв.м.	Садовые товарищества	СНТ "Мир", ИНН 5017023372	20,24	В соответствии с объемом накопления и нормами СанПиН	Существующая
1192	03ceaadb-9e5a-4f82-a926-8cd8275b5522	г.о. Истра, п. Троицкий, СНТ "Искра"	55.8830909729004, 36.8851432800293	Евро 1.1 серий PO - ТБО 5	Площадь КП: 6 кв.м.; Ограждение:стальной профнастил; Крыша: отсутствует; Тип покрытия: земля	Садовые товарищества	СНТ Искра, ИНН 5017023140	4,94	В соответствии с объемом накопления и нормами СанПиН	Существующая
1193	f5127df7-cfaa-4f0f-a874-b2cd1d73905d	г.о. Истра, п. Троицкий, СНТ "Ленинградст"	55.8804893493652, 36.8900833129883	Бункер 8 - ТБО - 1	Площадь КП: 4 кв.м.	Садовые товарищества	СНТ «ЛЕНИНГРАДЕЦ», ИНН 5017024305	12,03	В соответствии с объемом накопления и нормами СанПиН	Существующая
1194	2335db08-8c2f-4af0-8c8d-af8887c8b4c8	г.о. Истра, с. Дарна, КП "Вестери"	55.9309463500977, 36.9378089904785	Евро 1.1 серий PO - ТБО 5	Площадь КП: 8 кв.м.	Садовые товарищества	ТСН «Котельный поселок «Вестери», ИНН 5017107569	5,76	В соответствии с объемом накопления и нормами СанПиН	Существующая
1195	b545fa80-15e7-407d-ad26-2a1f80c26628	г.о. Истра, с. Дарна, СНТ "Маяк"	55.9356956481934, 36.9316902160645	Евро 1.1 серий PO - ТБО 6; Бункер 8 - ТБО - 1	Площадь КП: 14 кв.м.	Садовые товарищества	СНТ МАЯК, ИНН 5017015117	64,532	В соответствии с объемом накопления и нормами СанПиН	Существующая
1196	3e8eb92-13a-4403-bbb0-164314d40022	г.о. Истра, с. Надеждино СНТ "МОНТАЖНИК-1"	55.9828186035156, 36.3682785034180	Евро 1.1 серий PO - ТБО 2	Площадь КП: 5 кв.м.; Ограждение:нет; Крыша: отсутствует; Тип покрытия: асфальт	Садовые товарищества	СТ "МОНТАЖНИК-1", ИНН 5017026670	9,54	В соответствии с объемом накопления и нормами СанПиН	Существующая
1197	74419f45-0993-41be-86dc-4f6511499bfa	г.о. Истра, с. Новопетровское, СНТ "Лесные поляны" (площадка №2)	55.9817657470703, 36.4114799499512	Бункер 8 - ТБО - 1	Площадь КП: 10 кв.м.; Ограждение:стальной профнастил; Крыша: отсутствует; Тип покрытия: земля	Садовые товарищества	СНТ "Лесные поляны", ИНН 5017015614	17,66664	В соответствии с объемом накопления и нормами СанПиН	Существующая

1198	8274009-1074-4ec8-a80f88dae2d27e63	г.о. Истра, с.Новопетровское, СНТ "Литератор"	55.9973411560059, 36.4426574707031	Подбор - ТБО - 2	Площадь КП: 4 кв.м.; Отражение:стальной профлист; Крыша: отсутствует; Тип покрытия: асфальт	Садовые товарищества	СНТ "ЛИТЕРАТОР", ИНН 5017023559	4,862	В соответствии с объемом накопления и нормами СанПиНа	Существующая
1199	38abed0b-1e23-4af8-bd4c-3c29490ddd1f	г.о. Истра, с. Новопетровское, СНТ "Мостроестовец"	55.9780921936035, 36.4145126342773	Евро 1.1 серый РО - ТБО 2	Площадь КП: 4 кв.м.; Отражение:сетка рабица; Крыша: отсутствует; Тип покрытия: асфальт	Садовые товарищества	СНТ "Мостроестовец-малая поляна", ИНН 5017055670	1,9	В соответствии с объемом накопления и нормами СанПиНа	Существующая
1200	e373f184-9f68-4c21-8d3a-a734cd9de8f5	г.о. Истра, с. Онуфриево, ДНП Перелески	55.8400382995605, 36.5053024291992	Евро 1.1 серый РО - ТБО 5	Площадь КП: 9 кв.м.; Отражение:стальной профлист; Крыша: да; Тип покрытия: асфальт	Садовые товарищества	АС ДНТ «Перелески», ИНН 7705988865	4,43	В соответствии с объемом накопления и нормами СанПиНа	Существующая
1201	cb5a7698-192a-4293-ad84-349b9e009626	г.о. Истра, с. Онуфриево, ДПК "Монастырское озеро"	55.8589286804199, 36.5298194885254	Евро 1.1 серый РО - ТБО 6; Бункер 8 - КТМ - 1	Площадь КП: 8 кв.м.; Отражение:стальной профлист; Крыша: отсутствует; Тип покрытия: асфальт	Садовые товарищества	ДПК "Монастырское озеро", ИНН 5017066908	5,13	В соответствии с объемом накопления и нормами СанПиНа	Существующая
1202	a4a4b2e7-2812-444b-af48-019813354111	г.о. Истра, с/п Бужаровское, д. Алексеево, СНТ Шахтер	56.0289230346680, 36.7922096252441	Евро 1.1 - ТБО - 3	Площадь КП: 5 кв.м.	Садовые товарищества	ШАХТЕР СНТ, ИНН 5017015170	26,4	В соответствии с объемом накопления и нормами СанПиНа	Существующая
1203	9dce2f10042-45d8-bfad-508520e83ead	г.о. Истра, с. Петровское, СНТ "Чистые пруды"	55.8333930969238, 36.8962516784668	Подбор - ТБО - 1	Площадь КП: 3 кв.м.	Садовые товарищества	СНТ "ЧИСТЫЕ ПРУДЫ", ИНН 5017021801	2,024	В соответствии с объемом накопления и нормами СанПиНа	Существующая
1204	a7725401-0784-447d-9715-60f6c5ebed0b	г.о. Истра, с/п Кострово, д. Мансурово, д.1	55.868785881543, 36.6101570129395	Евро 1.1 - ТБО - 1	Площадь КП: 2 кв.м.	Садовые товарищества	МАНСУРОВО ДНП, ИНН 5017085509	4,858	В соответствии с объемом накопления и нормами СанПиНа	Существующая
1205	f5d39d8f-9d5e-469f-8c5b-eb73cc5949a9	г.о. Истра, с.п. Костровское, д. Новоселово, СНТ "Чеховский"	55.9127616882324, 36.7703819274902	Евро 1.1 серый РО - ТБО 2	Площадь КП: 4 кв.м.	Садовые товарищества	СНТ "ЧЕХОВСКИЙ", ИНН 5017022450	6,468	В соответствии с объемом накопления и нормами СанПиНа	Существующая
1206	07a097e8-92d5-48be-b645-a91b2a7664fe	г.о. Истра, с/п Лучинское, д. Никулино СНТ Истра, КП 1	55.9306640625000, 36.8275756835938	Евро 1.1 - ТБО - 2	Площадь КП: 4 кв.м.	Садовые товарищества	ИСТРА СНТ, ИНН 5017021858	9,724	В соответствии с объемом накопления и нормами СанПиНа	Существующая
1207	8a10a693-9d99-422d-b07d-12ad9835c861	г.о. Истра, с/п Лучинское, д. Никулино СНТ Истра, КП 2	55.9300460815430, 36.8324356079102	Подбор - ТБО - 1; Евро 1.1 - ТБО - 1	Площадь КП: 2 кв.м.	Садовые товарищества	ИСТРА СНТ, ИНН 5017021858	4,862	В соответствии с объемом накопления и нормами СанПиНа	Существующая
1208	ed74335-5096-4776-b34a-44d1e853a9c5	г.о. Истра, с/п Лучинское, д. Никулино СНТ Истра, КП 3	55.9285812377930, 36.8378677368164	Подбор - ТБО - 1; Евро 1.1 - ТБО - 1	Площадь КП: 2 кв.м.	Садовые товарищества	ИСТРА СНТ, ИНН 5017021858	4,862	В соответствии с объемом накопления и нормами СанПиНа	Существующая
1209	15972729-3184-4041-84d2-57c7975a7568	г.о. Истра, с/п Лучинское, д. Никулино СНТ Истра, КП 4	55.9272003173828, 36.8411216735840	Подбор - ТБО - 1; Евро 1.1 - ТБО - 2	Площадь КП: 4 кв.м.	Садовые товарищества	ИСТРА СНТ, ИНН 5017021858	9,724	В соответствии с объемом накопления и нормами СанПиНа	Существующая
1210	8352d51f9a8a-4f09-aceb-404fa5d67b	г.о. Истра, с/п Лучинское, дп "Дмитровский рубез"	55.8991355895996, 36.7917366027832	Евро 1.1 серый РО - ТБО 2	Площадь КП: 4 кв.м.	Садовые товарищества	Дмитровский рубез, ИНН 7714800848	4,4	В соответствии с объемом накопления и нормами СанПиНа	Существующая
1211	330f6fd-6427-4a55-9b01-81980e726c68	г.о. Истра, с/п Яроминское, ДПК "Истринские холмы"	55.9079666137695, 36.5795555114746	Евро 1.1 серый РО - ТБО 1	Площадь КП: 2 кв.м.; Отражение:сет; Крыша: отсутствует; Тип покрытия: земля	Садовые товарищества	ДПК "ИСТРИНСКИЕ ХОЛМЫ", ИНН 5017079424	4,862	В соответствии с объемом накопления и нормами СанПиНа	Существующая
1212	c1b54b15-81e9-4a4f-b0f0-ed74681253a6	г.о. Истра, с. Рождествоно ДНТ "799"	55.8530695739746, 37.0191612243652	Евро 1.1 - ТБО - 1; Бункер 8 - КТМ - 1	Площадь КП: 6 кв.м.	Садовые товарищества	799 ДНТ, ИНН 5017038900	12,862	В соответствии с объемом накопления и нормами СанПиНа	Существующая
1213	b24c109b-ad84-4a73-b3a1-095eeca4b945	г.о. Истра, с. Рождествоно, СНТ "Колозо"	55.8575134277344, 37.0506973266602	Евро 1.1 серый РО - ТБО 6	Площадь КП: 10 кв.м.	Садовые товарищества	СНТ «Колозо», ИНН 5017015149	6,6	В соответствии с объемом накопления и нормами СанПиНа	Существующая
1214	afb3923-8324-487e-93c6-ab64b123633	г.о. Истра, станции Манухино п, ДНП "Зеленая горка" КП №2	55.8789024353027, 36.9198951721191	Евро 1.1 - ТБО - 2	Площадь КП: 4 кв.м.	Садовые товарищества	ЗЕЛЕНАЯ ГОРКА ДНП, ИНН 5017086171	9,71667	В соответствии с объемом накопления и нормами СанПиНа	Существующая
1215	10c1b83c-21c3-4bac-8a84-e908d2a7533c	г.о. Истра, тер. коттеджного поселка Тихий берег, ДНП Куртасово)	55.9774742126465, 36.8962974548340	Евро 1.1 серый РО - ТБО 3	Площадь КП: 5 кв.м.	Садовые товарищества	КУРТАСОВО АДНП, ИНН 5017081487	14,575	В соответствии с объемом накопления и нормами СанПиНа	Существующая
1216	4b9f1172-5632-4259-a090-0e7b733200eb	г.о. Истра, ТУ Бужаровское, д. Матвейково, территория СНТ "Одуванчик"	56.0246582031250, 36.7520790100098	Евро 1.1 серый РО - ТБО 4	Площадь КП: 7 кв.м.	Садовые товарищества	ОДУВАНЧИК СНТ, ИНН 5017025073	17,6	В соответствии с объемом накопления и нормами СанПиНа	Существующая
1217	76b78e1-1327-4728-b173-688cdf7e5964	г.о. Истра, ТУ Ермолинское, д. Алуево, (СНТ "Комплекс")	55.9675750732422, 36.983905922363	Евро 1.1 серый РО - ТБО 2	Площадь КП: 4 кв.м.	Садовые товарищества	СНТ "КОМПЛЕКТ", ИНН 5017025370	2,42	В соответствии с объемом накопления и нормами СанПиНа	Существующая
1218	4f17bb29-bd2-40dd-a00a-0cf64fd59c6d	г.о. Истра, ТУ Ермолинское, д.Холмы, СНТ "Холмы-2"	55.979080201953, 36.9789924621582	Бункер 8 - ТБО - 1	Площадь КП: 4 кв.м.	Садовые товарищества	СНТ "Холмы-2", ИНН 5017015357	17,6	В соответствии с объемом накопления и нормами СанПиНа	Существующая
1219	9d5e1814-bb1b-43f8-bc38-b7e9f5073f69	г.о. Истра, ТУ Ермолинское СНТ "Юбилейный-110"	55.9541740417480, 36.9382705688477	Евро 1.1 серый РО - ТБО 4	Площадь КП: 5 кв.м.; Отражение:стальной профлист; Крыша: отсутствует; Тип покрытия: земля	Садовые товарищества	СНТ"ЮБИЛЕЙНЫЙ-110", ИНН 5017023848	19,448	В соответствии с объемом накопления и нормами СанПиНа	Существующая
1220	599581b8-621c-444e-8a32-1fa606622ddb	г.о. Истра, ТУ Ермолинское с/п, д. Сасосово, СНТ "Соколыники-1"	55.9588050842285, 36.9221534729004	Евро 1.1 серый РО - ТБО 3	Площадь КП: 5 кв.м.; Отражение:стальной профлист; Крыша: да; Тип покрытия: асфальт	Садовые товарищества	СНТ "СОКОЛЬНИКИ-1", ИНН 5017021872	7,293	В соответствии с объемом накопления и нормами СанПиНа	Существующая
1221	84a4327-02e6-48b5-9e1f-381f28b889ac	г.о. Истра, ТУ Лучинское , д. Яблдино, СНТ "ИСТРА"	55.8994789123535, 36.7776718139648	Евро 1.1 - ТБО - 2	Площадь КП: 4 кв.м.	Садовые товарищества	ИСТРА СНТ, ИНН 5017021872	8,8	В соответствии с объемом накопления и нормами СанПиНа	Существующая
1222	0e764cde-af42-4560-92da-cf090c31e37d	г.о. Истра, ТУ Лучинское, пос. Дом отдыха А.П. Чехова, коттеджный поселок "Покровское-Рубцово"	55.8981056213379, 36.7824172973633	Евро 1.1 серый РО - ТБО 5	Площадь КП: 8 кв.м.	Садовые товарищества	ООО "ЭЗЛЛСЕРВИС", ИНН 5017099621	5,5	В соответствии с объемом накопления и нормами СанПиНа	Существующая
1223	6825c8a-c4c3-4582-acd5-65c8be40d137	г.о. Истра, ТУ Новопетровское, д. Антоновка, СТСН "Ручеек"	55.9939308166504, 36.402053830078	Евро 1.1 серый РО - ТБО 2	Площадь КП: 4 кв.м.	Садовые товарищества	СТСН "РУЧЕЁК", ИНН 5017110096	4,048	В соответствии с объемом накопления и нормами СанПиНа	Существующая
1224	1a8e0f54-5d0b-45d7-8377-ba43a0e024d0	г.о. Истра, ТУ Яроминское, д.Васильевское-Голоховское, СНТ "Нерудник"	55.9183998107910, 36.5753059387207	Евро 1.1 серый РО - ТБО 2	Площадь КП: 4 кв.м.	Садовые товарищества	СНТ Нерудник, ИНН 5017014829	8,096	В соответствии с объемом накопления и нормами СанПиНа	Существующая
1225	1c75b162-a15a-4528-991e-3c7098a9daf	г.о. Истра, ТУ Яроминское, снт Ядрошино НИИРТА, кп2	55.951686035156, 36.6080360412598	Евро 1.1 серый РО - ТБО 3	Площадь КП: 5 кв.м.	Садовые товарищества	СНТ "ЯДРОШИНО НИИРТА", ИНН 5017021390	8,096	В соответствии с объемом накопления и нормами СанПиНа	Существующая
1226	afdb52d4-41c2-41f0-ba53-1c5c95c35948	г.о. Истра, Ядрошино д, СНТ "Нектар"	55.9351921081543, 36.5765549804688	Евро 1.1 - ТБО - 2	Площадь КП: 4 кв.м.	Садовые товарищества	НЕКТАР СНТ, ИНН 5017029399	5,66806	В соответствии с объемом накопления и нормами СанПиНа	Существующая

1227	a617c3d4-0b60-4443-bafe-7e1d86776f16	г.о. Истра, г.Деловск, СНТ Садовод-1	55.8497886657715, 37.1481857299805	Бункер 8 - ТБО - 1	Площадь КП: 4 кв.м.; Отраженненлет; Крыша: отсутствует; Тип покрытия: земля	Садовые товарищества	САДОВОД-1 СНТ, ИНН 5017021914; СНЕГИРЬ-1 ТСН, ИНН 5017043869	26,96	В соответствии с объемом накопления и нормами СанПиНа	Существующая
1228	01ec34c-57a1-4577-8332-df08a23c5080	г.о. Истра, д. Алексиево, СНТ "Алексиево"	55.9428062438965, 36.9921188354492	Евро 1.1 серий РО - ТБО 1	Площадь КП: 2 кв.м.	Садовые товарищества	СНТ "АЛЕКСИЕВО", ИНН 5017018615	2,024	В соответствии с объемом накопления и нормами СанПиНа	Существующая
1229	6e242af-9615-4260-93bc-1a58f23e2241	г.о. Истра, д. Ананово, СНТ "Надежда-1"	56.0070266723633, 36.7432632446289	Бункер 8 - ТБО - 1	Площадь КП: 4 кв.м.; Отраженненлетняя профилит; Крыша: отсутствует; Тип покрытия: асфальт	Садовые товарищества	СНТ "НАДЕЖДА-1", ИНН 5017029575	9,56	В соответствии с объемом накопления и нормами СанПиНа	Существующая
1230	9847271c-2b5f-43ad-8f6d-446d04afa7b1	г.о. Истра, д. Анановка, СНТ Поляна-3	55.9895591735840, 36.3957328796387	Евро 1.1 серий РО - ТБО 2	Площадь КП: 4 кв.м.	Садовые товарищества	СНТ "ПОЛЯНА-3", ИНН 5017014917	8,09723	В соответствии с объемом накопления и нормами СанПиНа	Существующая
1231	61bd71ec-f51d-4747-49e6-ecd47e87172d	г.о. Истра, д. Борки, ИП "Родники-1"	55.8388175964355, 36.9522361755371	Евро 0.8 - ТБО - 2	Площадь КП: 5 кв.м.; Отраженненственная профилит; Крыша: да; Тип покрытия: асфальт	Садовые товарищества	ИП "Родники-1", ИНН 5017056829	1,14	В соответствии с объемом накопления и нормами СанПиНа	Существующая
1232	d336f33b-8acc-4dc2-b10a-9cc7c769e0	г.о. Истра, д. Буныково, СНТ "Кавк"	55.8764839172363, 36.8192977905273	Евро 1.1 серий РО - ТБО 5	Площадь КП: 8 кв.м.	Садовые товарищества	КВИК СНТ, ИНН 5017049885	22	В соответствии с объемом накопления и нормами СанПиНа	Существующая
1233	70b0314d-8b13-44e0-8a82-fc298d2d5b1	г.о. Истра, д. Верхурово, ДПК "Истринский плес"	56.0716590881348, 36.7224006652832	Евро 1.1 - ТБО - 4	Площадь КП: 7 кв.м.	Садовые товарищества	ИСТРИНСКИЙ ПЛЕС СНТ, ИНН 5017085805	8,096	В соответствии с объемом накопления и нормами СанПиНа	Существующая
1234	036013dc-d42b-425d-9caa-46ab5906c988	г.о. Истра, д. Воронино, КП "Онегино"	55.7851638793945, 36.9955978393555	Евро 1.1 серий РО - ТБО 4	Площадь КП: 7 кв.м.	Садовые товарищества	ИП «Онегино», ИНН 7701360903	4,85834	В соответствии с объемом накопления и нормами СанПиНа	Существующая
1235	a6b59456-79c2-4067-9165-1605bfa4cb3	г.о. Истра, д. Воскресени, ТСН "Дорожник"	55.8401069641113, 36.6306026604004	Подбор - ТБО - 1	Площадь КП: 2 кв.м.	Садовые товарищества	ТСН «Дорожник», ИНН 5017022192	22	В соответствии с объемом накопления и нормами СанПиНа	Существующая
1236	8f88e60b-9521-4fd4-8a9b-abe517505d97	г.о. Истра, д. Высоково, СНТ "Сокол-2"	55.9022827148438, 36.9313430786133	Евро 1.1 серий РО - ТБО 4	Площадь КП: 7 кв.м.	Садовые товарищества	СНТ "СОКОЛ-2", ИНН 5017015477	9,724	В соответствии с объемом накопления и нормами СанПиНа	Существующая
1237	3bee5a0-61e9-4644-9c02-37802098368d	г.о. Истра, д. Высоково, СНТ Строитель (ОВНИЭТО)	55.9050102233887, 36.9565963745117	Бункер 8 - ТБО - 1	Площадь КП: 4 кв.м.	Садовые товарищества	СНТ "Строитель" (ОВНИЭТО), ИНН 5017052422	5,33	В соответствии с объемом накопления и нормами СанПиНа	Существующая
1238	05a4b5c3-44d2-4250-97eb-0f687999c5a0	г.о. Истра, д. Граворново, СНТ Граворново	56.0747108459473, 36.6929283142090	Евро 1.1 - ТБО - 4	Площадь КП: 4 кв.м.; Отраженненлет; Крыша: отсутствует; Тип покрытия: земля	Садовые товарищества	СНТ "ГРАВОРНОВО", ИНН 5017015244	8,8	В соответствии с объемом накопления и нормами СанПиНа	Существующая
1239	f013e54d-7cc5-4982-bc4a-8194fc5417cf	г.о. Истра, д. Делово-Талызно, (ДНП "РОУД")	55.9174041748047, 37.0969772338867	Бункер 8 - ТБО - 1	Площадь КП: 4 кв.м.	Садовые товарищества	Вавренчук Матвей Степанович, ИНН 502410446484	4,541	В соответствии с объемом накопления и нормами СанПиНа	Существующая
1240	ca04a5ab-8d6d-4048-af2b-1aee09dabc56	г.о. Истра, д. Дуплзьево, СНТ Лесное	55.9609069824219, 36.5542488098145	Евро 1.1 серий РО - ТБО 4	Площадь КП: 7 кв.м.	Садовые товарищества	СНТ Лесное, ИНН 5017023608	7,788	В соответствии с объемом накопления и нормами СанПиНа	Существующая
1241	8282c461-e584-4686-9ec9-0ee26698d07b	г.о. Истра, д. Духанино, СНТ "Строитель-1"	55.987915030625, 36.9086112976074	Евро 1.1 серий РО - ТБО 1	Площадь КП: 4 кв.м.; Отраженненственная профилит; Крыша: да; Тип покрытия: асфальт	Садовые товарищества	ТСН Строитель - 1, ИНН 5017077554	2,222	В соответствии с объемом накопления и нормами СанПиНа	Существующая
1242	e3720bb9-9d93-44c4-a928-173651d66180	г.о. Истра, д. Женево, ДНП "Мастера искусств"	55.8521308898926, 37.0098152160645	Евро 1.1 серий РО - ТБО 4	Площадь КП: 6 кв.м.; Отраженненственная профилит; Крыша: отсутствует; Тип покрытия: асфальт	Садовые товарищества	ДНП "Мастера Искусств", 5017046394	14,57	В соответствии с объемом накопления и нормами СанПиНа	Существующая
1243	b255e544-3075-4838-a9d4-e41099c22a1f	г.о. Истра, д. Зеленково, СНТ "Дубрава"	55.8421249389648, 37.0720405578613	Евро 1.1 серий РО - ТБО 3	Площадь КП: 5 кв.м.	Садовые товарищества	ДУБРАВА СНТ, ИНН 5017015029	16,19446	В соответствии с объемом накопления и нормами СанПиНа	Существующая
1244	f509418-dc04-4f36-90e9-c4241d7b77f0	г.о. Истра, д. Зенькино, СНТ "Луна-4"	55.9515113830566, 36.7810096740723	Евро 1.1 серий РО - ТБО 4	Площадь КП: 7 кв.м.	Садовые товарищества	СНПК "Луна-4", ИНН 5017031422	4,43	В соответствии с объемом накопления и нормами СанПиНа	Существующая
1245	e128778c-4ebc-42e1-b6e5-7fb2dcd687f	г.о. Истра, д. Зенькино, СНТ "Радуга"	55.9424896240234, 36.7585296630859	Евро 1.1 серий РО - ТБО 2	Площадь КП: 4 кв.м.	Садовые товарищества	СНПК "Луна-4", ИНН 501703142	2,85	В соответствии с объемом накопления и нормами СанПиНа	Существующая
1246	2cb9168c-6ed4-497d-88cb-ae939faff5a8	г.о. Истра, д. Ивановское, ДНП Прометей	55.8872184753418, 36.9779090881348	Бункер 8 - ТБО - 1	Площадь КП: 4 кв.м.; Отраженненственная профилит; Крыша: отсутствует; Тип покрытия: земля	Садовые товарищества	ДНП «Прометей», ИНН 5017086950	1,33	В соответствии с объемом накопления и нормами СанПиНа	Существующая
1247	ef20259-7bbb-46eb-b248-4ac9c6e869cb	г.о. Истра, д. Котово, ТСН Кедр	55.8516693115234, 36.7559471130371	Евро 1.1 - ТБО - 2	Площадь КП: 4 кв.м.	Садовые товарищества	КЕДР ТСН, ИНН 5017020847	0,63	В соответствии с объемом накопления и нормами СанПиНа	Существующая
1248	ecd3f459-9b24-4d52-b8b4-2690b781da71	г.о. Истра, д. Кургиново, ДПК Берег Хонка	56.0560302734375, 36.7342529296875	Евро 1.1 серий РО - ТБО 1	Площадь КП: 4 кв.м.; Отраженненственная профилит; Крыша: отсутствует; Тип покрытия: асфальт	Садовые товарищества	ДПК "БЕРЕГ ХОНКА", ИНН 5017094373	4,05	В соответствии с объемом накопления и нормами СанПиНа	Существующая
1249	3e77a518-49e1-4f1f-bf64-34e8101e15a3	г.о. Истра, д. Меры, СНТ "Мир"	55.8189392089844, 36.6038169860840	Подбор - ТБО - 1	Площадь КП: 4 кв.м.; Отраженненственная профилит; Крыша: да; Тип покрытия: асфальт	Садовые товарищества	СНТ «Мир», ИНН 5017023164	8,8	В соответствии с объемом накопления и нормами СанПиНа	Существующая
1250	398fe067-8d20-4607-a95a-014add06e9e3	г.о. Истра, д. Меры, СНТ "Молния"	55.8045997619629, 36.6146049499512	Бункер 8 - ТБО - 1	Площадь КП: 4 кв.м.	Садовые товарищества	СНТ "Молния", ИНН 5017014709	17,66664	В соответствии с объемом накопления и нормами СанПиНа	Существующая
1251	fc3d0ea3-875e-4a8f-859c-58556fbaba07	г.о. Истра, д. Меры, СНТ "Строитель-3"	55.8088188171387, 36.6004524230957	Евро 1.1 - ТБО - 2	Площадь КП: 4 кв.м.; Отраженненственная профилит; Крыша: да; Тип покрытия: асфальт	Садовые товарищества	СТРОИТЕЛЬ-3 СНТ, ИНН 5017056716	2,98	В соответствии с объемом накопления и нормами СанПиНа	Существующая
1252	8acc4b07-4bca-4796-a52f-c311127b67f2	г.о. Истра, д. Мыкашино, СНТ "Мечта"	55.9162521362305, 36.7582893371582	Евро 1.1 серий РО - ТБО 2	Площадь КП: 4 кв.м.	Садовые товарищества	СНТ "Мечта", ИНН 5017019947	8,8	В соответствии с объемом накопления и нормами СанПиНа	Существующая
1253	93122d09-912e-4e2f-b965-52416e940907	г.о. Истра, д. Надворьяно, ДНП "Соната"	55.9098739624023, 37.1146163940430	Евро 1.1 серий РО - ТБО 1	Площадь КП: 2 кв.м.	Садовые товарищества	СОНАТА СНТ, ИНН 5017083685	4,4	В соответствии с объемом накопления и нормами СанПиНа	Существующая
1254	02d8a0e1-06ff-4fd4-a6c0-8c375dbfe431	г.о. Истра, д. Надворьяно, СНТ "Казы"	55.9210128784180, 37.1145331799316	Евро 1.1 серий РО - ТБО 2	Площадь КП: 4 кв.м.	Садовые товарищества	СНТ «Казы», ИНН 5017028500	4,4	В соответствии с объемом накопления и нормами СанПиНа	Существующая

1255	5b8f0bc-4005-4068-9ecb-214dd6c52180	г.о. Истра, д. Никитское, КП "Истринские дачи"	56.0785179138184, 36.7061691284180	Евро 1.1 - ТБО - 6; Бункер 8 - КГМ - 1	Площадь КП: 14 кв.м.	Садовые товарищества	ИП УЧХОЗ, ИНН 5017039502	37,15002	В соответствии с объемом накопления и нормами СанПиНа	Существующая
1256	6f04d0f0-8cbe-44af-a27-544d09c17574	г.о. Истра, ДНТ Степаньково	55.9804344177246, 36.9063682556152	Евро 1.1 серий РО - ТБО 1	Площадь КП: 5 кв.м.; Ограждение:нет; Крыша: отсутствует; Тип покрытия: асфальт	Садовые товарищества	ДТСН "Степаньково", ИНН 5017079632	4,4	В соответствии с объемом накопления и нормами СанПиНа	Существующая
1257	5708834d-32e9-4ce5-b9c7-83a9ded5ad00	г.о. Истра, д. Отгиново, СНТ Куртасово	55.9904632568359, 36.8898315429688	Евро 1.1 - ТБО - 5	Площадь КП: 8 кв.м.	Садовые товарищества	СНТ "Куртасово", ИНН 5017023703	5,5	В соответствии с объемом накопления и нормами СанПиНа	Существующая
1258	b3d129d2-1078-499e-a15a-03c6cbeaffa0	г.о. Истра, д. Павловское, СНТ Березка, кп 1	55.891090390664, 36.9440383911133	Бункер 8 - ТБО - 1	Площадь КП: 4 кв.м.	Садовые товарищества	СНТ "БЕРЕЗКА", ИНН 5017023252	1,264	В соответствии с объемом накопления и нормами СанПиНа	Существующая
1259	5a910623-72b8-4555-837b-501a0d226e55	г.о. Истра, д. Падиково, СНТ "Снегиря"	55.8270263671875, 36.9782447814941	Бункер 8 - ТБО - 1	Площадь КП: 4 кв.м.; Ограждение:нет; Крыша: отсутствует; Тип покрытия: земля	Садовые товарищества	СНЕГИРЬ СНТСН, ИНН 5017024263	7,84	В соответствии с объемом накопления и нормами СанПиНа	Существующая
1260	80025cd1-72b5-4b4e-bac2-cb379fa1f7c5	г.о. Истра, д. Первомайское, СНТ "Магма"	55.9256210327148, 36.5067672729492	Евро 1.1 серий РО - ТБО 1	Площадь КП: 2 кв.м.	Садовые товарищества	СНТ «Магма», ИНН 5017055832	8,602	В соответствии с объемом накопления и нормами СанПиНа	Существующая
1261	ce03e17d-1d87-468e-a097-15dad20b77d9	г.о. Истра, д. Подпороно, СНТ Энергетик	55.9305648803711, 37.0019416809082	Евро 1.1 серий РО - ТБО 2	Площадь КП: 4 кв.м.	Садовые товарищества	СНТ "ЭНЕРГЕТИК", ИНН 5017022001	1,826	В соответствии с объемом накопления и нормами СанПиНа	Существующая
1262	e48b1d2-5bb2-4215-bf64-bcc3e608a5d	г.о. Истра, д. Рубцово, СНТ "Лужки-89"	55.9469146728516, 36.5547866821289	Евро 1.1 серий РО - ТБО 1	Площадь КП: 2 кв.м.	Садовые товарищества	ЛУЖКИ-89 СНТ, ИНН 5017024062	8,8	В соответствии с объемом накопления и нормами СанПиНа	Существующая
1263	86fcb06-9584-46cd-bdce-bd24413b7b19	г.о. Истра, д. Троица, СНТ "Лужки-3"	55.9152908325195, 36.5898704528809	Евро 1.1 серий РО - ТБО 3; Бункер 8 - ТБО - 1	Площадь КП: 8 кв.м.; Ограждение:стальной профлист; Крыша: отсутствует; Тип покрытия: асфальт	Садовые товарищества	СТСН "Лужки-3", ИНН 5017021512	12,14585	В соответствии с объемом накопления и нормами СанПиНа	Существующая
1264	904a7ca2-bb75-4c2d-ba1b-815f53e6d923	г.о. Истра, д. Турово, СНП "Усадьба"	55.8995704650879, 37.112883361816	Евро 1.1 серий РО - ТБО 2	Площадь КП: 4 кв.м.	Садовые товарищества	СНП "УСАДЬБА", ИНН 5017058382	6,6	В соответствии с объемом накопления и нормами СанПиНа	Существующая
1265	70413e97-53be-4d57-96a0-6113dc71f22e	г.о. Истра, д. Турово, СНТ "Свежий ветер"	55.9086151123047, 37.1149330139160	Евро 1.1 - ТБО - 2	Площадь КП: 4 кв.м.	Садовые товарищества	СНТ "СВЕЖИЙ ВЕТЕР", ИНН 5017051436	2,47	В соответствии с объемом накопления и нормами СанПиНа	Существующая
1266	7007a345-f700-474a-bea8-28d51c422b0f	г.о. Истра, д. Чесноково СНП Лира-С	55.7668647766113, 37.0662956237793	Бункер 8 - ТБО - 1	Площадь КП: 4 кв.м.	Садовые товарищества	СНП ЛИРА-С, ИНН 5017003961	1,01	В соответствии с объемом накопления и нормами СанПиНа	Существующая
1267	10d6361e-9095-4d91-a004-21fdcd50377e	г.о. Истра, д. Шанково, СНТ "Лесодолгоруково"	56.0195541381836, 36.3001670837402	Бункер 8 - ТБО - 1	Площадь КП: 5 кв.м.; Ограждение:стальной профлист; Крыша: отсутствует; Тип покрытия: земля	Садовые товарищества	ЛЕСОДОЛГОРУКОВО СНТ	1,9	В соответствии с объемом накопления и нормами СанПиНа	Существующая
1268	326ef40b-fac7-4065-b323-47ba2f19b5a6	г.о. Истра, д. Ябедино, СНТ "Медик"	55.8982429504395, 36.7775497436523	Евро 1.1 серий РО - ТБО 1	Площадь КП: 4 кв.м.	Садовые товарищества	СНТ «МЕДИК», ИНН 5017062847	4,4	В соответствии с объемом накопления и нормами СанПиНа	Существующая
1269	b562ccb2-e20a-411a-94a6-bff1ce399585	г.о. Истра, д. Яхромино, СНТ "Минтрансстрой-2"	55.9415779113770, 36.6104583740234	Бункер 8 - ТБО - 1	Площадь КП: 4 кв.м.	Садовые товарищества	СНТ «Минтрансстрой-2», ИНН 5017019190	13,3	В соответствии с объемом накопления и нормами СанПиНа	Существующая
1270	52ce2811-1dca-4493-a02c-0d45730ae5ba	г.о. Истра, Новопетровск, СНТ Лесные поляны (Площадка №3)	55.9820823669434, 36.4239501953125	Бункер 8 - ТБО - 1	Площадь КП: 4 кв.м.	Садовые товарищества	СНТ "Лесные поляны", ИНН 5017015614	8	В соответствии с объемом накопления и нормами СанПиНа	Существующая
1271	9c27c734-ae33-447f-a674-8f8605d11a37	г.о. Истра, п. Зеленая горка, ДНТ "Вокзалет ГАБТ"	55.8795928955078, 36.9130821228027	Евро 1.1 серий РО - ТБО 4	Площадь КП: 7 кв.м.	Садовые товарищества	Вокзалет ГАБТ, ИНН 5017005045	17,6	В соответствии с объемом накопления и нормами СанПиНа	Существующая
1272	3731851b-bd2e-4ab1-b56b-53feb20847d5	г.о. Истра, п. Октябрьский, СНТ "Спутник"	55.9250030517578, 36.7944488525391	Евро 1.1 серий РО - ТБО 4; Бункер 8 - КГМ - 1	Площадь КП: 11 кв.м.	Садовые товарищества	СНТ "СПУТНИК", ИНН 5017021706	3,29	В соответствии с объемом накопления и нормами СанПиНа	Существующая
1273	b84102da-d12d-4422-9c21-96d9ff6fda	г.о. Истра, п. Первомайский, СНТ "Гранит"	55.9209136962891, 36.7866058349609	Бункер 8 - ТБО - 1	Площадь КП: 4 кв.м.	Садовые товарищества	СНТ "ГРАНИТ", ИНН 5017021880	8	В соответствии с объемом накопления и нормами СанПиНа	Существующая
1274	b4b6518a-3b2e-4c7f-bf72-5fe723046a9e	г.о. Истра, п. Первомайский, СНТ "Чеховский"	55.9156455993652, 36.7801666259766	Евро 1.1 - ТБО - 2	Площадь КП: 4 кв.м.	Садовые товарищества	СНТ "ЧЕХОВСКОЕ", ИНН 5017051130	6,84	В соответствии с объемом накопления и нормами СанПиНа	Существующая
1275	d9a4ac36-7c29-4815-8ceb-a608d22e81b5	г.о. Истра, п. Снегири, СНТ Огнеупорщик-3	55.8927650451660, 37.0007705688477	Бункер 8 - ТБО - 1	Площадь КП: 4 кв.м.	Садовые товарищества	СНТ "ОГНЕУПОРЩИК-3", ИНН 5017042329	8	В соответствии с объемом накопления и нормами СанПиНа	Существующая
1276	399c1a0e-1fcb-4252-9063-0cea231b3435	г.о. Истра, п. станция Машино, СНТ "Тимирязевец"	55.8897895812988, 36.9221725463867	Евро 1.1 серий РО - ТБО 2	Площадь КП: 4 кв.м.	Садовые товарищества	Садоводческое Некоммерческое Товарищество "Тимирязевец", ИНН 5017037375	4,048	В соответствии с объемом накопления и нормами СанПиНа	Существующая
1277	7e67874-34cb-4aa0-866f-16900ca6799	г.о. Истра, п. ст. Лукино, СНТ "Рефрижератор"	55.868801169434, 36.8853836059570	Евро 1.1 - ТБО - 3	Площадь КП: 5 кв.м.	Садовые товарищества	СНТ "Рефрижератор", ИНН 5017061480	3,729	В соответствии с объемом накопления и нормами СанПиНа	Существующая
1278	8c94072a-4a1b-45e9-baed-4a5e9c41190c	г.о. Истра, п.ст. Машино, НП "Высоково-Дачное" (правая сторона)	55.9007682800293, 36.9482498168945	Бункер 8 - ТБО - 1	Площадь КП: 4 кв.м.	Садовые товарищества	ПОСЕЛОК ВЫСОКОВО-ДАЧНОЕ НП, ИНН 5017059731	4	В соответствии с объемом накопления и нормами СанПиНа	Существующая
1279	c6ff690e-485a-489e-9cfe-9f6939f0572e	г.о. Истра, п. ст. Машино, СНТ "Огнеупорщик"	55.8825874328613, 36.9837760925293	Евро 1.1 серий РО - ТБО 1	Площадь КП: 4 кв.м.; Ограждение:стальной профлист; Крыша: да; Тип покрытия: асфальт	Садовые товарищества	СТСН "Огнеупорщик", ИНН 5017054571	2,024	В соответствии с объемом накопления и нормами СанПиНа	Существующая
1280	3df5c8d7-9f15-4ca4-ad42-ee7e6a356094	г.о. Истра, с. Новопетровское, СНТ "Антоновка-ВНИИА"	55.9819717407227, 36.3973960876465	Евро 1.1 серий РО - ТБО 2	Площадь КП: 4 кв.м.	Садовые товарищества	СНТ "Антоновка-ВНИИА", ИНН 5017024048	8,09723	В соответствии с объемом накопления и нормами СанПиНа	Существующая
1281	437feaf1-b468-4e2a-a966-9217243e6e81	г.о. Истра, с. Новопетровское, СНТ "Лесные поляны" (площадка № 1)	55.9813003540039, 36.4174194335938	Бункер 8 - ТБО - 1	Площадь КП: 4 кв.м.; Ограждение:нет; Крыша: отсутствует; Тип покрытия: земля	Садовые товарищества	СНТ "Лесные поляны", ИНН 5017015614	8	В соответствии с объемом накопления и нормами СанПиНа	Существующая
1282	c10d899-432a-4c2a-a966-9217243e6e81	г.о. Истра, ст. Лукино, СНТ "Сигнал"	55.8562889099121, 36.8810195922852	Евро 1.1 серий РО - ТБО 3	Площадь КП: 4 кв.м.; Ограждение:стальной профлист; Крыша: отсутствует; Тип покрытия: асфальт	Садовые товарищества	СНТ "СИГНАЛ", ИНН 5017060769	26,4	В соответствии с объемом накопления и нормами СанПиНа	Существующая
1283	0b794f66-2e67-4dd7-b485-8ec5d34292cb	г.о. Истра, 43-й км, Новорижское ш., (магазин Мираторг)	55.8185424804688, 37.0185470581055	Евро 1.1 серий РО - ТБО 2	Площадь КП: 4 кв.м.	Производство и коммерция	ООО «ПроМир», ИНН: 5009074197	24,736	В соответствии с объемом накопления и нормами СанПиНа	Существующая

1284	d28cd97a-1861-4816-9b68-bde1155ab03	г.о. Истра, 43 км а/м "Балтия" (из области в Москву)	55.8171310424805, 37.016693152344	Евро 1.1 - ТБО - 1	Площадь КП: 2 кв.м.	Производство и коммерция	ООО САМСОН, ИНН: 5017089870	1,1	В соответствии с объемом накопления и нормами СанПиН	Существующая
1285	c798211-49e7-42e5-9300-9a9a628aaed7	г.о. Истра, 43 км. а/м "Балтия" (Самсон из Москвы в область)	55.8185882568359, 37.0175094604492	Евро 1.1 - ТБО - 4	Площадь КП: 7 кв.м.	Производство и коммерция	Индивидуальный предприниматель: Дмитрийков Анна Валерьевна, ИНН: 502479269749	8,8	В соответствии с объемом накопления и нормами СанПиН	Существующая
1286	11c10349-43e6-4067-a488-a8b717dd3a0	г.о. Истра, 43 км магистраль Балтия АЗС SHELL в сторону Москвы (КФС)	55.8169288635254, 37.0173492431641	Евро 1.1 - ТБО - 4	Площадь КП: 7 кв.м.	Производство и коммерция	ООО «Интершкола Ресторант Бридес», ИНН: 7743242330	52,8	В соответствии с объемом накопления и нормами СанПиН	Существующая
1287	8d244bbb-6b40-499a-b58b-bd6f1342f8f6	г.о. Истра, 48-й километр, Новорижское шоссе	55.8246841430664, 36.9181747436523	Бункер 36 - КТМ - 1	Площадь КП 25 кв.м.	Производство и коммерция	АО «МТТС», ИНН: 7737053261	79,49988	В соответствии с объемом накопления и нормами СанПиН	Существующая
1288	a2f161e0-3030-4441-9484-00395ca050587	г.о. Истра, 50 км Волоколамское шоссе (Авиант ООО)	55.9004478454590, 36.9574012756348	Евро 1.1 серий РО - ТБО - 1	Площадь КП: 3 кв.м.	Производство и коммерция	ООО "Авиант", ИНН: 7727392667	1,1	В соответствии с объемом накопления и нормами СанПиН	Существующая
1289	c15012f1-479e-4537-b722-2ed6b64c2784	г.о. Истра, вблизи д. Кореньки, АЗС №243	55.9768066406250, 36.4707908630371	Евро 1.1 серий РО - ТБО - 3	Площадь КП: 5 кв.м.	Производство и коммерция	ООО "ЛУКОЙЛ-Центрифрепродукт", ИНН: 7701285928	43,725	В соответствии с объемом накопления и нормами СанПиН	Существующая
1290	7f0298df-a2c0-4071-aef6-2ad1256dd4a5	г.о. Истра, Веледниково д. Живописная ул. дом № 136 (АНО "ПАВЛОВСКАЯ ГИМНАЗИЯ")	55.8021011352539, 37.1258697509766	PCO сепка РО - PCO - 1; Бункер 8 РО - ТБО - 1	Площадь КП 8 кв.м.	Производство и коммерция	АНО "ПАВЛОВСКАЯ ГИМНАЗИЯ", ИНН: 5017072612	36,5	В соответствии с объемом накопления и нормами СанПиН	Существующая
1291	af847b0b-17c0-45b4-8a24-561285d3927d	г.о. Истра, г. Дедовск, 36-й км Волоколамского шоссе, 48 квартал Дедовского лесничества	55.8642158508301, 37.1501502990723	Евро 1.1 серий РО - ТБО - 3	Площадь КП: 5 кв.м.	Производство и коммерция	АО "РН-МОСКВА", ИНН: 7706091500	14,586	В соответствии с объемом накопления и нормами СанПиН	Существующая
1292	bef5d731-a4e4-491a-aa07-89a47bd2548	г.о. Истра, г. Дедовск, ул. 1-ая Волоколамская, д. 74а	55.8785514831543, 37.1179313659668	Евро 1.1 серий РО - ТБО - 1	Площадь КП: 3 кв.м.	Производство и коммерция	ООО «МОБ-Сервис», ИНН: 5032045998	1,1	В соответствии с объемом накопления и нормами СанПиН	Существующая
1293	48462323-1e2c-4f2e-bc0e-06f554a4aacc	г.о. Истра, г. Дедовск, ул. 1-Я Волоколамская, д. 60 (АКЦИОНЕРНОЕ ОБЩЕСТВО "АВТОАЗРЕМ")	55.8764274731445, 37.1240615844727	Евро 1.1 серий РО - ТБО - 1	Площадь КП: 3 кв.м.	Производство и коммерция	АО "АВТОАЗРЕМ", ИНН: 5017016880	1,1	В соответствии с объемом накопления и нормами СанПиН	Существующая
1294	ea85ce0e-2f0c-4eaa-84a3-10847f4182c	г.о. Истра, г. Дедовск, ул. 1-я Волоколамская, д. 74 а (Арома Пром)	55.8799476623535, 37.1193695068359	Евро 1.1 серий РО - ТБО - 1	Площадь КП: 3 кв.м.	Производство и коммерция	ООО "АРОМА ПРОМ", ИНН: 5017056804	1,1	В соответствии с объемом накопления и нормами СанПиН	Существующая
1295	8ccc2482-8df4-4f62-9055-f0d49ef149d	г.о. Истра, г. Дедовск, ул. 1-я Волоколамская, д. 74 А (Лебедев Е.В)	55.8792877197266, 37.1205635070801	Евро 1.1 серий РО - ТБО - 1	Площадь КП: 3 кв.м.	Производство и коммерция	Лебедев Елена Витальевна, ИНН: 771403375304	3,3	В соответствии с объемом накопления и нормами СанПиН	Существующая
1296	d569a631-8ec3-4244-a928-af08f8a8b54	г.о. Истра, г. Дедовск, ул. 1-я Волоколамская, д. 74 а (ООО "АРОМА АКАДЕМИЯ")	55.8801498413086, 37.1196365356445	Евро 1.1 серий РО - ТБО - 1	Площадь КП: 3 кв.м.	Производство и коммерция	ООО "АРОМА АКАДЕМИЯ", ИНН: 5017054525	1,1	В соответствии с объемом накопления и нормами СанПиН	Существующая
1297	e782c3f-fa74-4078-b888-04edcd65cc4e	г.о. Истра, г. Дедовск, ул. 1-я Волоколамская, д. 74 А (ООО "ФОРМИКА")	55.8803634643555, 37.1209220886230	Евро 1.1 серий РО - ТБО - 2	Площадь КП: 4 кв.м.	Производство и коммерция	ООО "ФОРМИКА", ИНН: 5017042230	6,6	В соответствии с объемом накопления и нормами СанПиН	Существующая
1298	11f36721-8839-4a2d-83cd-29c6dab1b158	г.о. Истра, г. Дедовск, ул. 1-я Волоколамская, с 60	55.8749771118164, 37.1263313293457	Евро 1.1 серий РО - ТБО - 4	Площадь КП: 7 кв.м.	Производство и коммерция	АО "РН-МОСКВА", ИНН: 7706091500	19,448	В соответствии с объемом накопления и нормами СанПиН	Существующая
1299	ac636430-1aac-408b-a792-f889ce65234a	г.о. Истра, г. Дедовск, ул. 1-я Главная, д. 3 а	55.8640708923340, 37.1201286315918	Евро 1.1 серий РО - ТБО - 1	Площадь КП: 3 кв.м.	Производство и коммерция	ООО "ЮПИТЕР", ИНН: 5017025115	1,1	В соответствии с объемом накопления и нормами СанПиН	Существующая
1300	5dd01ee-c208-4e42-9366-7fced7d69784	г.о. Истра, г. Дедовск, ул. Больничная, д. 8 (ИП Голубев С.А)	55.8542366027832, 37.1241416931152	Евро 1.1 серий РО - ТБО - 1	Площадь КП: 3 кв.м.	Производство и коммерция	ИП Голубев Сергей Александрович, ИНН: 504707714201	1,1	В соответствии с объемом накопления и нормами СанПиН	Существующая
1301	fed7914c-c1ab-41e8-8a02-431968e92b91	г.о. Истра, г. Дедовск, ул. Войкова, 12 В (Молодежно-культурный центр)	55.8576927180509, 37.1269035339355	Евро 1.1 - ТБО - 1	Площадь КП: 2 кв.м.	Объекты социальной инфраструктуры, администрации	МРО ЦЕРКОВЬ ЕХБ "СПАСЕНИЕ", ИНН: 5017020854	2,43100	В соответствии с объемом накопления и нормами СанПиН	Существующая
1302	7da75cbb-dfa1-436a-a34f-564c73f99503	г.о. Истра, г. Дедовск, ул. Волоколамское ш., 36 км., правая сторона АЗС № 482	55.8619613647461, 37.1618766784668	Евро 1.1 серий РО - ТБО - 4	Площадь КП: 7 кв.м.	Производство и коммерция	ООО "ЛУКОЙЛ-Центрифрепродукт", ИНН: 7701285928	38,852	В соответствии с объемом накопления и нормами СанПиН	Существующая
1303	2533d70e-ea3a-4696-981e-784632b6c2c	г.о. Истра, г. Дедовск, ул. Гагарина, д. 12	55.8602371215820, 37.12111547851562	Бункер 8 - ТБО - 1	Площадь КП 8 кв.м.	Производство и коммерция	ООО «Кванта», ИНН: 5017012250	8	В соответствии с объемом накопления и нормами СанПиН	Существующая
1304	256d66cc-e722-4759-ae8e-9b3046c557b1	г.о. Истра, г. Дедовск, ул. Гагарина, д. 18-А (ЮМТ Индастри)	55.8610992431641, 37.1173896789551	Евро 1.1 серий РО - ТБО - 1	Площадь КП: 3 кв.м.	Производство и коммерция	ООО "ЮМТ-ИНДАСТРИ", ИНН: 5017075268	1,1	В соответствии с объемом накопления и нормами СанПиН	Существующая
1305	806228b4-a307-4a8e-a077-4bd354def6f8	г.о. Истра, г. Дедовск, ул. Гагарина, д. 20 (ООО Дна-строй)	55.8595390319824, 37.1178169250488	Подбор - ТБО - 1	Площадь КП 6 кв.м.	Производство и коммерция	ДИА-СТРОЙ ООО, ИНН: 5044067280	32,00000	В соответствии с объемом накопления и нормами СанПиН	Существующая
1306	0d3490c-bce5-4efc-9409-e0e5f6880370	г.о. Истра, г. Дедовск, ул. Гагарина, д. 9 (Верный 1278)	55.8596115112305, 37.1216659545898	Евро 1.1 - ТБО - 1	Площадь КП: 2 кв.м.	Производство и коммерция	ООО "Союз Святого Иоанна Воина", ИНН: 5017025354	14,128	В соответствии с объемом накопления и нормами СанПиН	Существующая
1307	p90e5f9-5e1e-49x8-b089-a1f08eaaba07	г.о. Истра, г. Дедовск, ул. Главная, д.3	55.8634338378906, 37.1213798522949	Бункер 8 - ТБО - 1	Площадь КП 8 кв.м.	Производство и коммерция	ООО "МПК ПДВС", ООО ИССО -Терма, ИНН: 5017038065	27,84456	В соответствии с объемом накопления и нормами СанПиН	Существующая
1308	8f67d78f-3a02-45d0-8d11-6f7a59e1c48f	г.о. Истра, г. Дедовск, ул. Железнодорожная, д. 14	55.8665390014648, 37.1243705749512	Евро 1.1 серий РО - ТБО - 4	Площадь КП: 7 кв.м.	Производство и коммерция	Истринское РАЙПО, ИНН: 5017033109	19,448	В соответствии с объемом накопления и нормами СанПиН	Существующая
1309	7becf690-bd78-47ad-adab-82bd76c8daf1	г.о. Истра, г. Дедовск, ул. Изумрудная, д. 1А, (ООО Асгарта)	55.8813552856445, 37.1031951904297	Бункер 8 - ТБО - 1	Площадь КП 8 кв.м.	Производство и коммерция	АСГАРД ООО, ИНН: 5024030290	8,00000	В соответствии с объемом накопления и нормами СанПиН	Существующая
1310	d91e97e5-a84b-4685-a200-3881a551bbf2	г.о. Истра, г. Дедовск, ул. Изумрудная, д. 1а, помещение 2 (ООО АкрилСтрой)	55.8809814453125, 37.1031036376953	Бункер 8 - ТБО - 1	Площадь КП 8 кв.м.	Производство и коммерция	АКРИЛСТРОЙ ООО, ИНН: 7730618040	16,00000	В соответствии с объемом накопления и нормами СанПиН	Существующая
1311	5ba500d8-b357-4f9e-8d48-3cb2b5488843	г.о. Истра, г. Дедовск, ул. Клубная, д. 1 а (Мособлэнерго)	55.8615303039551, 37.1223182678223	Евро 1.1 - ТБО - 1	Площадь КП: 2 кв.м.	Производство и коммерция	ИП Греськин Александр Викторович/5006015809770,475; МОСОбЛЭНЕРГО/5032137342,548; Филиал акционерного общества "Московская областная энергостоящая компания" Красногорские электрические/4,4, ИНН: 500601580977, 5032137342	8,355	В соответствии с объемом накопления и нормами СанПиН	Существующая
1312	d3527b5b-7bef-4052-9eaf-fd34a3c532eb	г.о. Истра, г. Дедовск, ул. Комсомольская	55.8776359558105, 37.1150856018066	Евро 1.1 серий РО - ТБО - 1	Площадь КП: 3 кв.м.	Производство и коммерция	ГСПК «РЕМОНТНИК», ИНН: 5017033885	1,1	В соответствии с объемом накопления и нормами СанПиН	Существующая
1313	411f36ea-d0ec-4a8d-9e5a-479f4423ccc5	г.о. Истра, г. Дедовск, ул. Красный Октябрь (АК Ткачи)	55.8542594909668, 37.1160011291504	Евро 1.1 серий РО - ТБО - 1	Площадь КП: 3 кв.м.	Производство и коммерция	АК «ТКАЧИ», ИНН: 5017004877	1,10000	В соответствии с объемом накопления и нормами СанПиН	Существующая
1314	c1426463-4936-43e4-864e-b077ce77bfa0	г.о. Истра, г. Дедовск, ул. Красный октябрь, д. 14	55.8532981872559, 37.1198883056641	Евро 1.1 - ТБО - 1	Площадь КП: 2 кв.м.	Производство и коммерция	АО "Мособлгаз" "Северо-Запад", ИНН: 5032292612	6,88834	В соответствии с объемом накопления и нормами СанПиН	Существующая

1315	fb94dca-1abf-437d-b935-eae5a288b493	г.о. Истра, г. Деловск, ул. Маршала Жукова, д. 2 ООО ИКС6	55.8666725158691, 37.1147460937500	Подбор - ТВО - 1	Площадь КП 6 кв.м.	Производство и коммерция	ИКС6 ООО, ИНН: 7731638955	32	В соответствии с объемом накопления и нормами СанПиН	Существующая
1316	765b2657-074d-4449-8016-c2f63bcbcb19	г.о. Истра, г. Деловск, ул. Ногина, д.4 (ООО "ЛИБЕРТИ")	55.8613586425781, 37.1278686523438	Евро 1.1 серый РО - ТВО - 2	Площадь КП: 4 кв.м.	Производство и коммерция	ООО "ЛИБЕРТИ", ИНН: 5017020780	19,43333	В соответствии с объемом накопления и нормами СанПиН	Существующая
1317	2ab17574-30c2-4b32-9900-019cea0a8722	г.о. Истра, г. Деловск, ул. Ногина, д. 4, (Перекресток)	55.8610153198242, 37.1280403137207	Евро 1.1 серый РО - ТВО - 4	Площадь КП: 7 кв.м.	Производство и коммерция	ТОРГОВЫЙ ДОМ ПЕРЕКРЕСТОК АО, ИНН: 772029110	43,725	В соответствии с объемом накопления и нормами СанПиН	Существующая
1318	a17e294d-2737-44f1-95c1-5b3cf8bb491d	г.о. Истра, г. Деловск, ул. Победы, 4	55.8665809631348, 37.1193313598633	PCO сетка РО - PCO - 1; Евро 1.1 серый РО - ТВО - 1	Площадь КП 6 кв.м.	Производство и коммерция	ООО «Фирма ДЕФО», ИНН: 5017103660	1,1	В соответствии с объемом накопления и нормами СанПиН	Существующая
1319	489719f5-af47-46f0-98aa-00298f866f545	г.о. Истра, г. Деловск, ул. Пушкинская, д.1А (МРО Церковь ЕХБ "Спасение")	55.8689422607422, 37.1277160644531	Евро 1.1 - ТВО - 1	Площадь КП: 2 кв.м.	Производство и коммерция	МРО ЦЕРКОВЬ ЕХБ "СПАСЕНИЕ", ИНН: 5017020854	2,431	В соответствии с объемом накопления и нормами СанПиН	Существующая
1320	3cf5ecc5-1e5b-42a7-a241-9e90e9b14368	г.о. Истра, г. Деловск, ул. Рефютога гас "Дедово"	55.8614387512207, 37.1091384887695	Евро 1.1 - ТВО - 1	Площадь КП: 2 кв.м.	Производство и коммерция	ГСТК "ДЕДОВО", ИНН: 5017017749	2,20000	В соответствии с объемом накопления и нормами СанПиН	Существующая
1321	93b0d0cf-f065-4ae7-b213-ed3aad568aa3	г.о. Истра, г. Деловск, ул. Сиреневая, стр. 1	55.8749313354492, 37.1346282958984	Евро 1.1 - ТВО - 1	Площадь КП: 2 кв.м.	Производство и коммерция	ООО «Прибылов и Ко», ИНН: 5017063199	8,8	В соответствии с объемом накопления и нормами СанПиН	Существующая
1322	fb6ca34b-214e-4bf0-82af-acbb38d0563	г.о. Истра, г. Деловск, ул. Ударная, д.5 (Верный 1523)	55.8572044372559, 37.1213722290004	Евро 1.1 - ТВО - 1	Площадь КП: 2 кв.м.	Производство и коммерция	ООО "Союз Святого Иоанна Воина", ИНН: 7729705354	39,6	В соответствии с объемом накопления и нормами СанПиН	Существующая
1323	fb8a7f38-7518-4b5c-abeb-c4f812de6fad	г.о. Истра, г. Деловск, ул. Энергетиков, д. 14а	55.8692932128906, 37.1021957397461	Евро 0.8 - ТВО - 1	Площадь КП: 2 кв.м.	Производство и коммерция	ООО "КАМЕЛОТ-А", ИНН: 7017187800	7,064	В соответствии с объемом накопления и нормами СанПиН	Существующая
1324	308e300-cdb4-d858-b1fa-94a5577cfa8	г.о. Истра, г. Деловск, Школьный пр., д. 1 а	55.8558158874512, 37.1130943298340	Евро 1.1 серый РО - ТВО - 1	Площадь КП: 3 кв.м.	Производство и коммерция	ЭТО КАМИК ООО, ИНН: ЭТО КАМИК ООО/773294065/1,1	1,1	В соответствии с объемом накопления и нормами СанПиН	Существующая
1325	25c72cc6-b72e-4014-903a-918fa284b5e	г.о. Истра, г. Деловск, Школьный проезд, д. 1	55.8599243164062, 37.1131401062012	Евро 1.1 серый РО - ТВО - 1	Площадь КП: 3 кв.м.	Производство и коммерция	ООО "Компания Партнер Холдинг", ПАО «МОЭСК», ИНН: 7705218062	2,2696	В соответствии с объемом накопления и нормами СанПиН	Существующая
1326	7792e73d-af62-4156-b1cc-6652e7657067	г.о. Истра, г. Истра-2, ул. Папифилова, д. 3(заправка)	55.9146041870117, 36.8258018493652	Евро 1.1 серый РО - ТВО - 1	Площадь КП: 3 кв.м.	Производство и коммерция	ООО «МОБ-Сервис», ИНН: 5032045998	1,1	В соответствии с объемом накопления и нормами СанПиН	Существующая
1327	2acdb43c-f5af-4af4-9a14-b1d8b4b48d4	г.о. Истра, г. Истра, 52 км Волоколамского ш. (газпром-нефть)	55.9029922485552, 36.8983917236328	Евро 1.1 - ТВО - 4	Площадь КП: 7 кв.м.	Производство и коммерция	ООО «ГАЗПРОМНЕФТЬ - ЦЕНТР», ИНН: 7709359770	19,448	В соответствии с объемом накопления и нормами СанПиН	Существующая
1328	bd39564b-b07b-4c1b-b648-9820be616da0	г.о. Истра, г. Истра, а/м Балтия М9 (Балтия) 56км+400м	55.8494186401367, 36.8071022033691	Евро 1.1 серый РО - ТВО - 6	Площадь КП: 10 кв.м.	Производство и коммерция	ООО «Руес-57», ИНН: 5017039414	13,2	В соответствии с объемом накопления и нормами СанПиН	Существующая
1329	1da47852-966f-4abc-a909-658cf57fb522	г.о. Истра, г. Истра г. Революции пл. дом № 6, ООО Хюм Маркет	55.9152297973633, 36.8575592041016	Евро 1.1 - ТВО - 1	Площадь КП: 2 кв.м.	Производство и коммерция	ООО "ХУМ МАРКЕТ", ИНН: 7734780262	4,4	В соответствии с объемом накопления и нормами СанПиН	Существующая
1330	98e9df31-be19-467e-8c3f936ffaa6661f	г.о. Истра, г. Истра, Железнодорожный проезд, д. 5	55.8998336791992, 36.8668823242188	Евро 1.1 серый РО - ТВО - 1	Площадь КП: 3 кв.м.	Производство и коммерция	ООО "ЛАО-ФАРМ ИСТРА", ИНН: 5017041886	2,2	В соответствии с объемом накопления и нормами СанПиН	Существующая
1331	792381f2-d888-41df-b5d9-1dea829264b4	г.о. Истра, г. Истра, мкр. Восточный, пр-т Генерала Белобородова	55.9073562622070, 36.8896331787109	Евро 1.1 - ТВО - 1	Площадь КП: 2 кв.м.	Производство и коммерция	ПАО «МОЭСК», ИНН: ПАО «МОЭСК»/5036065113/2,2	1,1	В соответствии с объемом накопления и нормами СанПиН	Существующая
1332	e06a9e0b-1103-4a4a-a9be-34e981a4c3ed	г.о. Истра, г. Истра, пл. Воскресенская, д. 2 (Векусвилл)	55.9045372009277, 36.8575134277344	Евро 0.8 - ТВО - 1	Площадь КП: 2 кв.м.	Производство и коммерция	ООО "ВКУСВИЛЛ", ИНН: 7734675810	14,136	В соответствии с объемом накопления и нормами СанПиН	Существующая
1333	dec204f4-907a-4bf0-b513-266d8bd770d	г.о. Истра, г. Истра площадь Революции 6 (кафе Заправка)	55.9159317016602, 36.8576530187988	Евро 1.1 серый РО - ТВО - 1	Площадь КП: 3 кв.м.	Производство и коммерция	ООО «Грузд и компания», ИНН: 5017078741	4,862	В соответствии с объемом накопления и нормами СанПиН	Существующая
1334	f6950cb1-85f4-4d16-8e77-97ca9e5cf77e	г.о. Истра, г. Истра, рабочая д.,56 (тон)	55.9143028259277, 36.8738559082023	Евро 0,37 - ТВО - 1	Площадь КП 1 кв.м.	Производство и коммерция	ООО "ТОН", ИНН: 5017006560	1,48	В соответствии с объемом накопления и нормами СанПиН	Существующая
1335	980456c3-8b70-4e56-8ab8-39fa147982c	г.о. Истра, г. Истра, ул. 15 лет Комсомола, д. 7 (Верный 1456)	55.9142036437988, 36.8657493591309	Евро 1.1 серый РО - ТВО - 1	Площадь КП: 3 кв.м.	Производство и коммерция	ООО "Союз Святого Иоанна Воина", ИНН: 7729705354	14,575	В соответствии с объемом накопления и нормами СанПиН	Существующая
1336	e61d98f-136f-4102-8d1a-d47082909877	г.о. Истра, г. Истра, ул. 2-Я Первомайская, дом № 4, офис 104	55.9096527099609, 36.8322982788086	Евро 1.1 - ТВО - 1	Площадь КП: 2 кв.м.	Производство и коммерция	ООО "ИСПАС", ИНН: 5017111484	2,2	В соответствии с объемом накопления и нормами СанПиН	Существующая
1337	eb34823e-4b09-47fe-95de-071319c42e16	г.о. Истра, г. Истра, ул. 9-Гвардейской дивизии, д. 62, котельная №3	55.9094390869141, 36.8727760314941	Евро 1.1 серый РО - ТВО - 2	Площадь КП: 4 кв.м.	Производство и коммерция	АО «Истринская теплотель», ИНН: АО «Истринская теплотель»/5017067757/4,4	4,4	В соответствии с объемом накопления и нормами СанПиН	Существующая
1338	8499c708-34d3-4914-839f-435ebccc695d	г.о. Истра, г. Истра, ул. 9-й Гвардейской Дивизии, уч. 9 Б ООО Флагман	55.9134864807129, 36.8662986755371	Евро 0.8 - ТВО - 1	Площадь КП: 2 кв.м.	Производство и коммерция	ООО «ФЛАГМАН», ИНН: 5017065284	0,8	В соответствии с объемом накопления и нормами СанПиН	Существующая
1339	7f1fc472-4602-48a0-8a54-d083a529072c	г.о. Истра, г. Истра, ул. Босова, д.17 (Евроинетка)	55.9105644226074, 36.8647766113281	Евро 1.1 - ТВО - 1	Площадь КП: 2 кв.м.	Производство и коммерция	ООО "ЕВРОЧИСТКА", ИНН: 5017051997	1,1	В соответствии с объемом накопления и нормами СанПиН	Существующая
1340	b166f4db-2a8e-4fd9-ab87-36f58568c4af	г.о. Истра, г. Истра, ул. Босова д.17 (тон)	55.9109230041504, 36.8647766113281	Евро 1.1 - ТВО - 1	Площадь КП: 2 кв.м.	Производство и коммерция	ООО "ТОН", ИНН: 5017006560	4,4	В соответствии с объемом накопления и нормами СанПиН	Существующая
1341	dee82f2b-f829-44e2-aab1-9a7adeda94b3	г.о. Истра, г. Истра, ул. Главного Конструктора В.И. Адамского, д. 4	55.9119949340820, 36.86609085083008	Евро 1.1 - ТВО - 1	Площадь КП: 2 кв.м.	Производство и коммерция	ООО «В И Т», ИНН: 5017030411	1,1	В соответствии с объемом накопления и нормами СанПиН	Существующая
1342	e989025f-b9ef-4920-ac59-a1da2155cb32	г.о. Истра, г. Истра, ул. Железнодорожный пр. д.5 Б (Зет Техно)	55.9004058837891, 36.8658027648926	Бункер 8 - ТВО - 1	Площадь КП 8 кв.м.	Производство и коммерция	ЗЕТ-ТЕХНО ООО, ИНН: 5017069987	8	В соответствии с объемом накопления и нормами СанПиН	Существующая
1343	f93c6a8c-49e0-4fc9-b219-7ab4c63ea3e	г.о. Истра, г. Истра, ул. Железнодорожный пр. д.5 Б (ООО Зевс-Технологии)	55.9012641906738, 36.86887400817871	Евро 1.1 - ТВО - 1	Площадь КП: 2 кв.м.	Производство и коммерция	ЗЕВС-ТЕХНОЛОГИИ ООО, ИНН: 5017078371	1,1	В соответствии с объемом накопления и нормами СанПиН	Существующая
1344	40665e12-2cf8-4a66-921f-78bb6a0f4494	г.о. Истра, г. Истра, ул. Железнодорожный проезд влад. 5в	55.8989181518555, 36.8623161315918	Евро 1.1 - ТВО - 2	Площадь КП: 4 кв.м.	Производство и коммерция	ООО «Истра НВ», ИНН: ООО «Истра НВ»/5017046789/2,2	2,2	В соответствии с объемом накопления и нормами СанПиН	Существующая
1345	1c3323a2-160f-4669-d4c8-832c9899	г.о. Истра, г. Истра, ул. Заводская, д. 5	55.9188499450684, 36.8152694702148	Бункер 4 - ТВО - 1	Площадь КП 8 кв.м.	Производство и коммерция	АО «Научно-производственное предприятие «ЭРА», ИНН: АО «Научно-производственное предприятие «ЭРА»/5017009723/4	2,9	В соответствии с объемом накопления и нормами СанПиН	Существующая
1346	3963f60-68b7-4cdc-9976-aaf5a5fee5b9	г.о. Истра, г. Истра, ул. Заводская, д. 5 Оптическое производство	55.9176768330078, 36.8206481933594	Евро 1.1 серый РО - ТВО - 3	Площадь КП: 5 кв.м.	Производство и коммерция	ФГУП "РФЯЦ - ВНИИФ им. академика Е.И. Забавкина", ИНН: 7423000572	4,4	В соответствии с объемом накопления и нормами СанПиН	Существующая

1347	043b2ad0-91f4-4820-be04-4d91fab768a7	г.о. Истра, г. Истра, ул. Загоронная д. 1	55.9346771240234, 36.8621902465820	Евро 1.1 - ТБО - 1	Площадь КП: 2 кв.м.	Производство и коммерция	ООО «Данко-В», ИНН: ООО «Данко-В»/5017041999/1,1	1,1	В соответствии с объемом накопления и нормами СанПиН	Существующая
1348	9d6e1f98-4da3-43e7-8aad-b271f5392f8	г.о. Истра, г. Истра, ул. Ленина, д. 115	55.9206428527832, 36.86608093261719	Евро 1.1 серый РО - ТБО - 1	Площадь КП: 3 кв.м.	Производство и коммерция	РОСТЕЛЕКОМ ПАО, ИНН: 7707049388	1,1	В соответствии с объемом накопления и нормами СанПиН	Существующая
1349	2381895-4d6-41f5-9e6d-0eccb29a5997	г.о. Истра, г. Истра, ул. Ленина, д. 17 (Верный 1329)	55.9078598022461, 36.858303700684	Евро 1.1 - ТБО - 1; Евро 1.1 серый РО - ТБО - 1	Площадь КП 4 кв. м	Производство и коммерция	ООО "Союз Святого Иоанна Воина", ИНН: 7729705354	14,575	В соответствии с объемом накопления и нормами СанПиН	Существующая
1350	86f233b2-f17a-4a3f-969c-4313a9279a89	г.о. Истра, г. Истра, ул. Ленина, д. 23а	55.9089927673340, 36.8590049473652	Евро 1.1 серый РО - ТБО - 1	Площадь КП: 3 кв.м.	Производство и коммерция	ООО «ПРЕСТИЖ», ИНН: 5017031800	1,1	В соответствии с объемом накопления и нормами СанПиН	Существующая
1351	c6f730b1-48d5-4760-a570-75f78d9f442d	г.о. Истра, г. Истра, ул. Ленина, д. 25 (ООО НПФ МАИС)	55.9109992980957, 36.8575057983398	Евро 1.1 серый РО - ТБО - 1	Площадь КП: 3 кв.м.	Производство и коммерция	ООО «НПФ «МАИС», ИНН: 5038119340	4,862	В соответствии с объемом накопления и нормами СанПиН	Существующая
1352	7e7ed8e2-86c1-4429-b1e9-affef0e4366d	г.о. Истра, г. Истра, ул. Ленина д. 75., стр. 4	55.9134101867676, 36.8578224182129	Евро 1.1 - ТБО - 2	Площадь КП: 4 кв.м.	Производство и коммерция	ООО «Истра НВ», ИНН: 5017046789	2,2	В соответствии с объемом накопления и нормами СанПиН	Существующая
1353	a33206f6-9452-41aa-a10e-af41e89ce60d	г.о. Истра, г. Истра, ул. Ленина, д. 81	55.9153251647949, 36.8592338562012	Евро 1.1 - ТБО - 3	Площадь КП: 5 кв.м.	Производство и коммерция	ПАО Банк "Возрождение", ИНН: 501709578252	15,87767	В соответствии с объемом накопления и нормами СанПиН	Существующая
1354	894d1675-08bc-4cd5-af24-c6bc0b1046da	г.о. Истра, г. Истра ул. Ленина дом №17. (ООО "МИР")	55.9075889587402, 36.8586921691895	Евро 1.1 - ТБО - 1	Площадь КП: 2 кв.м.	Производство и коммерция	МИР ООО, ИНН: 5017025813	8,8	В соответствии с объемом накопления и нормами СанПиН	Существующая
1355	708ead3d-183a-430c-864a-af5d71d2b4f5	г.о. Истра, г. Истра, ул. Лехоз д. 1, ПХС-1	55.9292526245117, 36.8738892320957	Евро 0.8 - ТБО - 1	Площадь КП: 2 кв.м.	Объекты социальной инфраструктуры, администрации	ГАУ МО «ЦЕНТРАЛЕСХОЗ», ИНН: 5038018454	2,4	В соответствии с объемом накопления и нормами СанПиН	Существующая
1356	99ed7b77-ae91-469e-b9c6-80dc8bec7482f	г.о. Истра, г. Истра, ул. Маяковского, ГСК "Мебельщик"	55.9241180419922, 36.8627929687500	Евро 1.1 - ТБО - 2	Площадь КП: 4 кв.м.	Производство и коммерция	ГСК "МЕБЕЛЬЩИК", ИНН: 5017004595	2,20000	В соответствии с объемом накопления и нормами СанПиН	Существующая
1357	6f6e455a-9f06-4c1f-a7a6-99524a9607d2	г.о. Истра, г. Истра, ул. Маяковского, д. 21А (ООО Телор)	55.9229049682617, 36.8728904724121	Подбор - ТБО - 1	Площадь КП 6 кв.м.	Производство и коммерция	ТОДОР ООО, ИНН: 5017028740	1,1	В соответствии с объемом накопления и нормами СанПиН	Существующая
1358	3c0aa3c4-d291-4e5b-b799-d2ed7e55f940	г.о. Истра, г. Истра, ул. Московская, д. 41	55.9059562683105, 36.8885269165039	Бункер 8 - ТБО - 1	Площадь КП 8 кв.м.	Производство и коммерция	ООО «РАДУГА», ИНН: 5017059763	8	В соответствии с объемом накопления и нормами СанПиН	Существующая
1359	bb3b651e-6cd9-48f9-8035-33b34be71b35	г.о. Истра, г. Истра, ул. Московская, д. 48 (ФГБУН "ФИЦ питания и биотехнологии")	55.9048538208008, 36.8877334594727	Евро 1.1 - ТБО - 1	Площадь КП: 2 кв.м.	Производство и коммерция	ФГБУН "ФИЦ питания и биотехнологии", ИНН: 7705004254	2,2	В соответствии с объемом накопления и нормами СанПиН	Существующая
1360	af39d750-90f3-4019-91f1-4d122f410cc	г.о. Истра, г. Истра, ул. Московская, д. 52	55.9033203125000, 36.8888282775879	Евро 1.1 серый РО - ТБО - 3	Площадь КП: 5 кв.м.	Производство и коммерция	ЗАО «Инафарм», ИНН: 5017093154	13,2	В соответствии с объемом накопления и нормами СанПиН	Существующая
1361	a051d91a-c6c0-4ca6-a025-759fbc943ca	г.о. Истра, г. Истра, ул. Московская, д. 56(жопром)	55.9018707275391, 36.8968048095703	Евро 1.1 серый РО - ТБО - 1	Площадь КП: 3 кв.м.	Производство и коммерция	ООО НПЦ «Жопром», ИНН: 5017008575	2,2	В соответствии с объемом накопления и нормами СанПиН	Существующая
1362	b607c1e3-4fc4-458a-b87a-14dfbbe9f1f4	г.о. Истра, г. Истра, ул. Московская, д. 60(ООО КАРС)	55.9023933410645, 36.8995208740234	Бункер 8 - ТБО - 1	Площадь КП 8 кв.м.	Производство и коммерция	ООО «КАРС», ИНН: 5017029617	24	В соответствии с объемом накопления и нормами СанПиН	Существующая
1363	2c7587d5-1681-4ac8-b328-5c8c865fa4a	г.о. Истра, г. Истра, ул. Московская, д. 61	55.905487605469, 36.8978195190430	Пресс-комнат 24 - ТБО - 1	Площадь КП 35 кв.м.	Производство и коммерция	ООО "Лента", ИНН: 781448471	40,8	В соответствии с объемом накопления и нормами СанПиН	Существующая
1364	1f45af92-c19d-4b1a-8eda-1907dca90996	г.о. Истра, г. Истра, ул. Московская, д. 61 (КФС)	55.9061660766022, 36.8981437683105	Евро 1.1 - ТБО - 3	Площадь КП: 5 кв.м.	Производство и коммерция	ООО «Интернэшнл Ресторант Брэнд», ИНН: 7743242330	58,311	В соответствии с объемом накопления и нормами СанПиН	Существующая
1365	b57b4ca4-0450-4f0b-9067-d94bb4ca864	г.о. Истра, г. Истра, ул. Московская, стр. 62 (Леруа мерлен)	55.9061470031738, 36.9004364013672	Бункер 27 - ТБО - 1	Площадь КП: 25 кв.м.	Производство и коммерция	ООО «Леруа Мерлен Восток», ИНН: 5029069967	42	В соответствии с объемом накопления и нормами СанПиН	Существующая
1366	769e187-7e05-4b07-8109-3d5e54a8ecfa	г.о. Истра, г. Истра, ул. Панфилова, д. 1	55.9174690246582, 36.8390235900979	Евро 1.1 серый РО - ТБО - 2	Площадь КП: 4 кв.м.	Производство и коммерция	АО «Благовест-Истра», ИНН: 5017054765	2,2	В соответствии с объемом накопления и нормами СанПиН	Существующая
1367	a5c0dda4-9cc3-4034-9662-16d697281c77	г.о. Истра, г. Истра, ул. Панфилова, д. 10 (ГАМЕМ)	55.9141464233398, 36.8292045593262	Бункер 8 - ТБО - 1	Площадь КП 8 кв.м.	Производство и коммерция	ООО «ГАМЕМ», ИНН: 5017014314	64	В соответствии с объемом накопления и нормами СанПиН	Существующая
1368	602b375e-c8f4-415e-800e-c8abbcd89e1	г.о. Истра, г. Истра, ул. Панфилова, д. 11 (АО «НИИЭМ»)	55.9144821166992, 36.8276367187500	Бункер 8 - ТБО - 3	Площадь КП 32 кв.м.	Производство и коммерция	АО «НИИЭМ», ИНН: АО «НИИЭМ»/5017084537/24	24	В соответствии с объемом накопления и нормами СанПиН	Существующая
1369	11e45287-a011-4287-824a-f1d0d4ae6efe	г.о. Истра, г. Истра, ул. Панфилова, д. 11(АО НОВАТОР)	55.9142456054688, 36.8286819458008	Бункер 8 - ТБО - 1	Площадь КП 8 кв.м.	Производство и коммерция	АО «Новатор», ИНН: АО «Новатор»/5017009385/34,4	34,4	В соответствии с объемом накопления и нормами СанПиН	Существующая
1370	c9187696-69e6-4457-a756-6d2d84a9bf68	г.о. Истра, г. Истра, ул. Панфилова, д. 55, стр. 3, (ООО "Модерн")	55.9162101745605, 36.8335189819336	Бункер 8 - ТБО - 1	Площадь КП 8 кв.м.	Производство и коммерция	ООО «Модерн», ИНН: 5017002647	11,2	В соответствии с объемом накопления и нормами СанПиН	Существующая
1371	894c79f6-1abb-4b52-b0e1-77c47267e455	г.о. Истра, г. Истра, ул. Панфилова, уч. 2(район)	55.9118003845215, 36.8264465332031	Евро 1.1 серый РО - ТБО - 2	Площадь КП: 4 кв.м.	Производство и коммерция	Истринское РАЙПО, ИНН: 5017033109	23,848	В соответствии с объемом накопления и нормами СанПиН	Существующая
1372	fed998a3-0843-4774-aeb4-309c95800520	г.о. Истра, г. Истра, ул. Панфилова, уч. 5	55.91273880000488, 36.8256797790527	Евро 1.1 серый РО - ТБО - 4	Площадь КП: 7 кв.м.	Производство и коммерция	Истринское РАЙПО, ИНН: 5017033109	17,6	В соответствии с объемом накопления и нормами СанПиН	Существующая
1373	d5cb5b7e-3c84-4f07-bc0e-ecfa6b8f26b2	г.о. Истра, г. Истра, ул. Пионерская, д. 16	55.9250755310059, 36.8684196472168	Евро 1.1 - ТБО - 1	Площадь КП: 2 кв.м.	Производство и коммерция	Толочко С. П., ИНН: 501701367309	4,4	В соответствии с объемом накопления и нормами СанПиН	Существующая
1374	f7ddda5-62e0-42be-b862-308d8935ede	г.о. Истра, г. Истра, ул. площадь Революции, д. 6	55.9150733947754, 36.8560485839844	Евро 1.1 серый РО - ТБО - 1	Площадь КП: 3 кв.м.	Производство и коммерция	ВТОРЭКОТРЕЙД ООО, ИНН: 7701909647	14,3	В соответствии с объемом накопления и нормами СанПиН	Существующая
1375	ff542c21-b2e2-44ba-9881-b5668f112684	г.о. Истра, г. Истра, ул. площадь Революции, д. 6 АО ИЮЗ "Углемаш"	55.9157676696777, 36.8563270568848	Евро 1.1 серый РО - ТБО - 5	Площадь КП: 8 кв.м.	Производство и коммерция	АО ИЮЗ "Углемаш", ИНН: 5017000061	16,5	В соответствии с объемом накопления и нормами СанПиН	Существующая
1376	b797f72-ed5a-4622-b123-742a132101f3	г.о. Истра, г. Истра, ул. площадь Революции, д. 6 (атак)	55.9152297973633, 36.8557624816895	Евро 1.1 серый РО - ТБО - 3	Площадь КП: 5 кв.м.	Производство и коммерция	ООО «АТАК», ИНН: 7743543232	58,311	В соответствии с объемом накопления и нормами СанПиН	Существующая
1377	307ec592-d698-45c7-952d-8386c3c107fb	г.о. Истра, г. Истра, ул. площадь Революции, д. 6 (ДНС РИТЕЙЛ)	55.9155387878418, 36.8576393127441	Евро 1.1 серый РО - ТБО - 1	Площадь КП: 3 кв.м.	Производство и коммерция	ООО «ДНС Ритейл», ИНН: 2540167061	14,575	В соответствии с объемом накопления и нормами СанПиН	Существующая
1378	8c9b4769-6167-413a-bc73-0aa0d27145c	г.о. Истра, г. Истра, ул. Почтовая, д. 14(шт ериши)	55.9141311645508, 36.8239326477051	Евро 1.1 - ТБО - 1	Площадь КП: 2 кв.м.	Производство и коммерция	ИП Ериши Амбарцум Павлович, ИНН: 501703743580	2,2	В соответствии с объемом накопления и нормами СанПиН	Существующая

1379	ea4551d-44dc-409f-912e-5b69b384ac01	г.о. Истра, г. Истра, ул. Почтовая д.16	55.9123001098633, 36.8250198364258	Евро 0,37 - ТБО - 1	Площадь КП 1 кв.м.	Производство и коммерция	ООО "ТОН", ИНН: 5017006560	1,48	В соответствии с объемом накопления и нормами СанПиН	Существующая
1380	89041728-4201-47fb-a515-809a70c0fab1	г.о. Истра, г. Истра, ул. Рабочая, д. 72(мособлгаз)	55.9246826171875, 36.8778991699219	Евро 1.1 - ТБО - 2	Площадь КП: 4 кв.м.	Производство и коммерция	АО "Мособлгаз" "Северо-Запад", ИНН: 5032292612	13,70666	В соответствии с объемом накопления и нормами СанПиН	Существующая
1381	e7d707f9-8b49-44a3-bf3a-7d8e148ba698	г.о. Истра, г. Истра, ул. Рабочая, д. 16 ООО "МЕДЦЕНТР "ПАРАЦЕЛЬС"	55.9162597656250, 36.8665397106934	Евро 1.1 - ТБО - 2	Площадь КП: 4 кв.м.	Производство и коммерция	МЕДЦЕНТР ПАРАЦЕЛЬС ООО, ИНН: 501702747	17,6	В соответствии с объемом накопления и нормами СанПиН	Существующая
1382	50e617b-9f5f-477e-a651-31d450dc3982	г.о. Истра, г. Истра, ул. Рабочая, д. 4	55.9151344999316, 36.8660659790039	Евро 1.1 серий РО - ТБО 1	Площадь КП: 3 кв.м.	Производство и коммерция	ИП Пономарева Алина Геннадьевна, ИНН: 501701178260	13,2	В соответствии с объемом накопления и нормами СанПиН	Существующая
1383	b6f356c8-51ea-4add-8f29-8f7016e859e8	г.о. Истра, г. Истра, ул. Рабочая, д. 5	55.9153327941895, 36.8650283813477	Евро 1.1 - ТБО - 2	Площадь КП: 4 кв.м.	Производство и коммерция	ООО «Экомир-сервис», ИНН: 5017043481	4,4	В соответствии с объемом накопления и нормами СанПиН	Существующая
1384	64e58276-91d0-4c85-8095-1c8898ac6566	г.о. Истра, г. Истра, ул. Рабочая , дом № 1 (ИП Голубков С.В.)	55.9149894714355, 36.8652534484863	Евро 1.1 - ТБО - 1	Площадь КП: 2 кв.м.	Производство и коммерция	ИП Голубков Сергей Викторович, ИНН: 501700103110	3,3	В соответствии с объемом накопления и нормами СанПиН	Существующая
1385	02b28004-e962-4e4e-b99c-49ad8631b933	г.о. Истра, г. Истра, ул. Советская, д. 1	55.9284515380859, 36.8451042175293	Евро 1.1 - ТБО - 2	Площадь КП: 4 кв.м.	Производство и коммерция	ПАО «МОЭСКС», ИНН: 5036065113	2,2	В соответствии с объемом накопления и нормами СанПиН	Существующая
1386	f384365f-36f5-4122-96db-9eca8a5a14e3	г.о. Истра, г. Истра, ул. Советская, д. 15 А (Ливадия)	55.9202232360840, 36.8563117980957	Евро 1.1 - ТБО - 2	Площадь КП: 4 кв.м.	Производство и коммерция	ИП Попова Наталья Вячеславовна, ИНН: 501700030253	4,4	В соответствии с объемом накопления и нормами СанПиН	Существующая
1387	e7e6514d-569d-42ef-a6d7-562e4d6f8616	г.о. Истра, г. Истра ул. Советская, д.22	55.9200897216797, 36.8660507202148	Евро 1.1 - ТБО - 1	Площадь КП: 2 кв.м.	Производство и коммерция	ООО "ЛИМАРК И 7-Я", УК ПРЕИМУЩЕСТВО ООО, ИНН: 5017055511	2,2	В соответствии с объемом накопления и нормами СанПиН	Существующая
1388	28b51c73-24bc-43ae-aa7f85e0a0ac49acb	г.о. Истра, г. Истра, ул. Советская, д.46 (ООО СТРОЙ-ТЕК)	55.924285886719, 36.8787803649902	Подбор - ТБО - 1	Площадь КП 6 кв.м.	Производство и коммерция	СТРОЙ-ТЕК ООО, ИНН: 7604270796	32	В соответствии с объемом накопления и нормами СанПиН	Существующая
1389	b92e9103-a287-47dd-8ed1-862ee5c71ed	г.о. Истра, г. Истра, ул. Советская, д. 49(ветсанника)	55.9235687255859, 36.8843421936035	Евро 1.1 серий РО - ТБО 1	Площадь КП: 3 кв.м.	Производство и коммерция	ГБУВ МОТТЕРВЕТУПРАВЛЕНИЕ №1", ИНН: 5032099834	9,62834	В соответствии с объемом накопления и нормами СанПиН	Существующая
1390	1b2d07d-8af3-4911-a00b-e15083c1a1d	г.о. Истра, г. Истра, ул. Советская, д. 54(пко-13)	55.9260139465332, 36.8862991333008	Бункер 8 - ТБО - 2	Площадь КП 32 кв.м.	Производство и коммерция	АО "ПСО-13", ИНН: 5017000079	16	В соответствии с объемом накопления и нормами СанПиН	Существующая
1391	ad89ef6c-64bd-4d0-9d38-14f7c82aed3	г.о. Истра, г. Истра, ул. Советская, дом № 45 (ЗАО "ГЭМЭЗ")	55.9238243103027, 36.879901859863	Бункер 8 - ТБО - 1	Площадь КП 8 кв.м.	Производство и коммерция	ИЗЭМ ЗАО, ИНН: 5017040804	8	В соответствии с объемом накопления и нормами СанПиН	Существующая
1392	8929c662-4bae-4cb5-b9bc-19226cf16bdf	г.о. Истра, г. Истра, ул. Советская, около автобусной остановки Школа им. Чехова	55.9208221435547, 36.8571777343750	Евро 1.1 - ТБО - 1	Площадь КП: 2 кв.м.	Производство и коммерция	ООО «Кванта», ИНН: ООО «Кванта»/501702250/1,1	1,1	В соответствии с объемом накопления и нормами СанПиН	Существующая
1393	00c71d86-4526-4920-a288-cef114c122b5	г.о. Истра, г. Истра ул. Урицкого д. 1А(кум)	55.9139709472656, 36.8623466491699	Евро 1.1 - ТБО - 1	Площадь КП: 2 кв.м.	Производство и коммерция	ООО «БесСервис», СЕТЬ СВЯЗНОЙ ООО, ИНН: 6729031512	12,524	В соответствии с объемом накопления и нормами СанПиН	Существующая
1394	5a652a58-7094-4a68-ab26-95e1a2d7907c	г.о. Истра, г. Истра, ул. Урицкого, д. 83 (пшмбелок)	55.9320106506348, 36.8652458190918	Евро 1.1 серий РО - ТБО 1	Площадь КП: 3 кв.м.	Производство и коммерция	ООО "Орбита-В", ИНН: 5074058861	4,4	В соответствии с объемом накопления и нормами СанПиН	Существующая
1395	f77bd739-7f43-4b45-a7e8-5110ebb0c865	г.о. Истра, г. Истра, ул. Шнырева, д. 57	55.9230728149414, 36.8693962097168	Бункер 8 - ТБО - 1	Площадь КП 8 кв.м.	Производство и коммерция	АО «Истрембель», ИНН: АО «Истрембель»/5017000022/8	8	В соответствии с объемом накопления и нормами СанПиН	Существующая
1396	6cf9c28-4815-4d47-912b-e81d6675db70	г.о. Истра, г.Истра, ул. Шнырева, д. 57	55.9235916137695, 36.8704299926758	Евро 1.1 серий РО - ТБО 1	Площадь КП: 3 кв.м.	Производство и коммерция	Фельдман Елена Анатольевна, ИНН: ООО «Истрембель»/5017070421/1,1; Фельдман Елена Анатольевна/543320232407/0,145	1,245	В соответствии с объемом накопления и нормами СанПиН	Существующая
1397	9c306aab-8323-4251-96df-15a8f8d7950a	г.о. Истра, г. Истра, ул. Шнырева, дом № 4 (магази Перекресток)	55.9150390625000, 36.8679251806641	Евро 1.1 серий РО - ТБО 2	Площадь КП: 4 кв.м.	Производство и коммерция	ТОРГОВЫЙ ДОМ ПЕРЕКРЕСТОК АО, ИНН: 7728029110	66	В соответствии с объемом накопления и нормами СанПиН	Существующая
1398	b812d72b-4fc4-437c-aeba-f8f81617d45	г.о. Истра, г. Истра, ул. Шнырева, зал 1 (Мастер М)	55.9137725830078, 36.8669128417969	Евро 1.1 серий РО - ТБО 1	Площадь КП: 3 кв.м.	Производство и коммерция	МАСТЕР-М ООО, ИНН: 5017051242	4,4	В соответствии с объемом накопления и нормами СанПиН	Существующая
1399	e2797f4d-8317-457f-a0fa-406f3a36d882	г.о. Истра, г. Истра, ул. Щеголева, д. 1(КФС)	55.9145355224609, 36.8631591796875	Евро 1.1 серий РО - ТБО 3	Площадь КП: 5 кв.м.	Производство и коммерция	ООО «Интершил Ресторан Бридс», ИНН: 7743242330	102,02501	В соответствии с объемом накопления и нормами СанПиН	Существующая
1400	24e317d7-967f-4247-9136-7e91505118cd	г.о. Истра, г. Истра, ул. Щеголева, д. 1 (ООО Кораблик-Р)	55.9146118164062, 36.8627929687500	Евро 1.1 серий РО - ТБО 1	Площадь КП: 3 кв.м.	Производство и коммерция	ООО «Кораблик-Р», ИНН: 7726549587	4,4	В соответствии с объемом накопления и нормами СанПиН	Существующая
1401	77547f83-84cc-439f-92a9-eda72af88745	г.о. Истра, г. Истра, ул. Щеголева, д. 1 (ТЦ)	55.9147911071777, 36.8628311157227	Евро 1.1 серий РО - ТБО 1	Площадь КП: 3 кв.м.	Производство и коммерция	ИП Феоктистов В.В., ИНН: 501707659795	4,4	В соответствии с объемом накопления и нормами СанПиН	Существующая
1402	6db613a9-91d3-4b35-9c2f604c26792f06c	г.о. Истра, г. Истра, ул. Юбилейная 2В (АЗС)	55.9035911560059, 36.859977221680	Евро 1.1 серий РО - ТБО 2	Площадь КП: 4 кв.м.	Производство и коммерция	АО "РН-МОСКВА", ИНН: 7706091500	9,724	В соответствии с объемом накопления и нормами СанПиН	Существующая
1403	ced0cb40-ceb7-4758-9465-f5e9db40f30	г.о. Истра, г. Истра, ул. Юбилейная (АГК)	55.9047546386719, 36.8687973022461	Бункер 8 - ТБО - 1	Площадь КП 8 кв.м.	Производство и коммерция	АГК-3, ИНН: 5017004531	14,58667	В соответствии с объемом накопления и нормами СанПиН	Существующая
1404	3f319c9f-608c-4704-9a68-1864dca67eae	г.о. Истра, г. Истра, ул. Южный проезд, д. 1А(МОЭСКС)	55.9017829895020, 36.8576240539551	Евро 1.1 - ТБО - 1	Площадь КП: 2 кв.м.	Производство и коммерция	МОСОВЛЭНЕРГО, Филиал акционерного общества "Московская областная энергосетевая компания" Красногорские электричск, ИНН: МОСОВЛЭНЕРГО/5032137342; Филиал акционерного общества "Московская областная энергосетевая компания" Красногорские электричск/2,2	2,2	В соответствии с объемом накопления и нормами СанПиН	Существующая
1405	b28ac706-9be9-40cf-863a-d8c00515aa19	г.о. Истра, г. Истра, ул. Советская д. 46 (терр ЖЭУ)	55.924320209473, 36.8783073425293	Бункер 8 - КТМ - 1	Площадь КП 8 кв.м.	Производство и коммерция	ИСТРАМАКС ООО, МБУ "ДОДХИВИМР", МУП "ИСТРИНСКОЕ ЖЭУ", Саржевская Татьяна Владимировна, ИНН: Саржевская Татьяна Владимировна/501707731515.0.6; ИСТРАМАКС ООО/5017114319.0.0.725	3,86685	В соответствии с объемом накопления и нормами СанПиН	Существующая
1406	f9b5c2c-3e3e-4520-b801-794da92a58e10	г.о. Истра, г.Истра, ул. Южный проезд, д.1(Электростеп)	55.9021759033203, 36.857627868623	Евро 1.1 серий РО - ТБО 3; Бункер 8 - КТМ - 1	Площадь КП 10 кв. м.	Производство и коммерция	МКУ «Центр закупок», МУП "ИСТРИНСКОЕ ЖЭУ", МУП «Объединение Истринские электростепи», ИНН: 5017106974	13,8475	В соответствии с объемом накопления и нормами СанПиН	Существующая

1407	517207b-2447-44ce-bf88-5640e67e0de3	г.о. Истра, г. Снегири, ул. Московская, здание № 12	55.8876991271973, 37.0348815917969	Евро 1.1 - ТБО - 1	Площадь КП: 2 кв.м.	Производство и коммерция	ИП Лисовская Римма Васильевна, ИНН: 501702384508	1,1	В соответствии с объемом накопления и нормами СанПиН	Существующая
1408	b19e854c-8066-40af-999a-514ea8d3782	г.о. Истра, д. Алексеевка, д. 3	55.8810844421387, 36.5666122436523	Евро 1.1 серий РО - ТБО - 18	Площадь КП 25 кв. м.	Производство и коммерция	ЗАО «Мансуровское карьероуправление», ИНН: 5017014434	26,25	В соответствии с объемом накопления и нормами СанПиН	Существующая
1409	83dc101-6105-4c55-a3b3-e7120e5721fb	г.о. Истра, д. Алексинно (Ростелеком)	55.9336776733398, 36.9757118225098	Евро 1.1 - ТБО - 1	Площадь КП: 2 кв.м.	Производство и коммерция	РОСТЕЛЕКОМ ПАО, ИНН: РОСТЕЛЕКОМ ПАО/7707049388/1,1	1,1	В соответствии с объемом накопления и нормами СанПиН	Существующая
1410	a4f11764-6943-4530-83a1-6f9d15888aa	г.о. Истра, д. Алехново, д. 10/1	56.0307312011719, 36.8076629638672	Евро 1.1 - ТБО - 1	Площадь КП: 2 кв.м.	Производство и коммерция	АО «Истринская теплотель», ИНН: АО «Истринская теплотель»/5017067757/2,2	2,2	В соответствии с объемом накопления и нормами СанПиН	Существующая
1411	c0b0440-a83d-4554-af1ce-744d5a23fb	г.о. Истра, д. Алехново, ул. 133	56.0268974304199, 36.8082847595215	Евро 1.1 - ТБО - 2	Площадь КП: 4 кв.м.	Производство и коммерция	Истринское РАЙПО, ИНН: 5017033109	2,2	В соответствии с объемом накопления и нормами СанПиН	Существующая
1412	03bba907-fab3-4948-9536-4e5c18116218	г.о. Истра, д. Андреевское, стройдвор	55.9478187561035, 36.8721961975098	Евро 1.1 - ТБО - 1	Площадь КП: 2 кв.м.	Производство и коммерция	ООО "АУРЕЯ", ИНН: 5017042248	1,1	В соответствии с объемом накопления и нормами СанПиН	Существующая
1413	81a1a1af-6b7b-42f7-85bc-8324279e546c	г.о. Истра, д. Аносино, ул. Тенистая д. 2 (ООО ДИПСТАР)	55.8432426452637, 36.9856719970703	Евро 1.1 - ТБО - 8	Площадь КП 12 кв. м.	Производство и коммерция	ООО «ДИПСТАР», ИНН: 7718552360	35,2	В соответствии с объемом накопления и нормами СанПиН	Существующая
1414	d0e2002c-5247-48b2-8101-31b1a6874341	г.о. Истра, д. Аносино, ул. Университетская, владение № 5 (Спорт-бар)	55.8455352783203, 37.0045089721680	Евро 1.1 - ТБО - 1	Площадь КП: 2 кв.м.	Производство и коммерция	ООО "ФРЕШКАФЕ КЕЙТЕРИНГ", ИНН: 5017107872	34,00834	В соответствии с объемом накопления и нормами СанПиН	Существующая
1415	95a9490a-8139-4bd1-99e9-e59053e9e87	г.о. Истра, д. Аносино (Эстетика отель)	55.849323272051, 36.9896281438965	Евро 1.1 серий РО - ТБО - 10; Бункер 8 - ТБО - 1	Площадь 24 кв. м.	Производство и коммерция	ООО «ЭСТЕТИКА ОТЕЛЬ МЕНЕДЖМЕНТ», ИНН: 7704840785	251,75	В соответствии с объемом накопления и нормами СанПиН	Существующая
1416	be87c6d0-a744-4aec-b0d2-84ea13883702	г.о. Истра, д. Боларово, д.3Б, Новопетровское ТУ, Истринский район (Тукашинская А.М.)	56.0265274047852, 36.5301704406738	Евро 1.1 серий РО - ТБО - 2	Площадь КП: 4 кв.м.	Производство и коммерция	Тукашинская Анна Михайловна, ИНН: ЦБ-00002143	8,8	В соответствии с объемом накопления и нормами СанПиН	Существующая
1417	34d5a54-448e-4978-80af-ca9ea5c55eb0	г.о. Истра, д. Борное, ул. Невская, д. № 100 А (НЧОУ Альянс*)	55.8142471313477, 37.0366516113281	Евро 1.1 серий РО - ТБО - 1	Площадь КП: 3 кв.м.	Производство и коммерция	АЛЬНАИР НЧОУ, ИНН: 5017998812	4,862	В соответствии с объемом накопления и нормами СанПиН	Существующая
1418	d2f56d9c-2cba-41e0-999a-9615234c9f68	г.о. Истра, д. Борное, ул. Невская, д. № 100 А (ООО Сириус)	55.8144989013672, 37.0369033813477	Евро 1.1 серий РО - ТБО - 1	Площадь КП: 3 кв.м.	Производство и коммерция	СИРИУС ООО, ИНН: 5017100348	9,71666	В соответствии с объемом накопления и нормами СанПиН	Существующая
1419	6f64096d-878c-45e5-9ab1-0e2e4873d5c7	г.о. Истра, д. Борное, ул. Невская, д. 702 (ООО "Правое крыло")	55.8129653930664, 37.0429039001465	Евро 1.1 - ТБО - 5	Площадь КП: 8 кв.м.	Производство и коммерция	ООО «Правое крыло», ИНН: 5017115104	8,8	В соответствии с объемом накопления и нормами СанПиН	Существующая
1420	01ed085c-a949-4a81-9cb2-4194d5269916	г.о. Истра, д. Борное, ул. Невская, д. 704 (ООО "Трен Вальд")	55.8122482299805, 37.0417480468750	Евро 1.1 - ТБО - 6	Площадь КП: 10 кв.м.	Производство и коммерция	ООО «Трен Вальд», ИНН: 5017060053	88,00077	В соответствии с объемом накопления и нормами СанПиН	Существующая
1421	bd61cfc8-215e-4841-8912-53c4db866149	г.о. Истра, д. Борное, ул. Невская, д. 727, стр. 1 (ООО КЛ-ИНЖЕНЕР)	55.8147659301758, 37.0363197326660	Евро 1.1 - ТБО - 1	Площадь КП: 2 кв.м.	Производство и коммерция	КЛ-ИНЖЕНЕР ООО, ИНН: 5017074553	1,1	В соответствии с объемом накопления и нормами СанПиН	Существующая
1422	44cea193-2108-458f-9b94-36c2d6bd98a1	г.о. Истра, д. Бужарово за АЗС (ИЖС)	55.9843101501465, 36.793067321289	Подбор - ТБО - 1; РСО секта РО - РСО - 1; Бункер 8 - ТБО - 1	Площадь 13 кв. м	ИЖС (Площадки общего пользования)	ИЖС, ИНН: нет, дома ИЖС: 13.37755017	26,75510034	В соответствии с объемом накопления и нормами СанПиН	Существующая
1423	73740bcf-6ffc-4518-86d4-2259e588ba6	г.о. Истра, д. Бужарово (ООО Лагуна)	55.9803962707520, 36.7824058532715	Бункер 8 - ТБО - 1	Площадь КП 8 кв.м.	Производство и коммерция	ООО "ЛАГУНА", ИНН: ООО "ЛАГУНА"/7725301939/8	8	В соответствии с объемом накопления и нормами СанПиН	Существующая
1424	0ef16cd4-89cc-4437-a9fc-0491e39b8ef	г.о. Истра, д. Бужарово улица Советская дом 125 (ООО пластирокст)	55.9831008911133, 36.8032302856445	Евро 1.1 серий РО - ТБО - 3	Площадь КП: 5 кв.м.	Производство и коммерция	#Н/Д	3,3	В соответствии с объемом накопления и нормами СанПиН	Существующая
1425	a518db42-7b37-4e35-a689-e50d8efc3bfd	г.о. Истра, д. Бужарово, ул. советская д.121	55.9844932556152, 36.7927793579102	Евро 1.1 - ТБО - 1	Площадь КП: 2 кв.м.	Производство и коммерция	ООО «ТМ-7», ИНН: 5017112907	1,1	В соответствии с объемом накопления и нормами СанПиН	Существующая
1426	eb700602-9ff2-461d-a8a0-4ead167171d6	г.о. Истра, д. Бужарово, ул. Советская, д. 126 а (Верный 1403)	55.9847640991211, 36.7943878173828	Евро 1.1 - ТБО - 1	Площадь КП: 2 кв.м.	Производство и коммерция	ООО "Союз Святого Иоанна Воина", ИНН: 7729705354	14,575	В соответствии с объемом накопления и нормами СанПиН	Существующая
1427	4873cc3e-5882-4cfd-9ccc-b357b8d46828	г.о. Истра, д. Бужарово, ул. Советская, уч. 120 (РАЙПО)	55.982333190918, 36.8006744384766	Евро 1.1 серий РО - ТБО - 2	Площадь КП: 4 кв.м.	Производство и коммерция	Истринское РАЙПО, ИНН: 5017033109	2,2	В соответствии с объемом накопления и нормами СанПиН	Существующая
1428	b860300c-c0d5-4258-b2f9-f1e7e69d47f5	г.о. Истра, д. Бужарово, ул. Центральная, д. 1а (ИП ГАХАРИЯ)	55.9867210388184, 36.7891159057617	Евро 1.1 серий РО - ТБО - 2	Площадь КП: 4 кв.м.	Производство и коммерция	Гахария Р. А., ИНН: Гахария Р. А./501701724254/1,5	1,5	В соответствии с объемом накопления и нормами СанПиН	Существующая
1429	64c6693-10af-40e8-9e4c-4841ea8cae9	г.о. Истра, д. Бужарово ул. Центральная, д.21 (ООО СОСТРА)	55.988839721680, 36.7966651916504	Евро 1.1 серий РО - ТБО - 1	Площадь КП: 3 кв.м.	Производство и коммерция	ООО «Состра», ИНН: 5017045390	4,4	В соответствии с объемом накопления и нормами СанПиН	Существующая
1430	eb1841fb-4f36-4cd3-bb20-4e9a2147d34b	г.о. Истра, д. Бужарово, ул. Центральная, д. 50	55.9918174743652, 36.7937278747559	Бункер 8 - ТБО - 1	Площадь КП 8 кв.м.	Производство и коммерция	ООО «Бетельная пастила», ИНН: 7104516716	32	В соответствии с объемом накопления и нормами СанПиН	Существующая
1431	ef564e0-74dd-474b-a9dd-58658ed12094	г.о. Истра, д. Буыньково (ЭКОНОМСТРОЙ)	55.8803291320801, 36.822093963230	Бункер 8 - ТБО - 1	Площадь КП 8 кв.м.	Производство и коммерция	Савченко Н. Э., ИНН: 772989493339	8	В соответствии с объемом накопления и нормами СанПиН	Существующая
1432	9278b59c-f32d-42bc-8af0-503afe5a7355	г.о. Истра, д. Веретенки, д.19В	55.9200286865234, 36.6062736511230	Евро 1.1 серий РО - ТБО - 1	Площадь КП: 3 кв.м.	Производство и коммерция	ИП Алев Хизир Харонович, ИНН: 200780400010	2,2	В соответствии с объемом накопления и нормами СанПиН	Существующая
1433	afbc09dc-b657-45d9-9f68-b8a8f643671f	г.о. Истра, д. Воронино, КП Монтевьель Административное здание, №3	55.8028793349661, 36.9727630615234	РСО секта РО - РСО - 1; Евро 1.1 серий РО - ТБО - 3	Площадь КП 12 кв. м.	Производство и коммерция	ООО "Профи-Лэнд", ИНН: ООО "Профи-Лэнд"/5074051930/18,55301	18,55301	В соответствии с объемом накопления и нормами СанПиН	Существующая
1434	b23b1aae-3079-4620-b7b5-d1b0892cbe1a	г.о. Истра, д. Воронино КП Шеруд (ООО "Монолитстройсервис")	55.7795944213867, 37.0049934387207	Подбор - ТБО - 1; Евро 1.1 серий РО - ТБО - 1	Площадь КП 8 кв.м.	Производство и коммерция	ООО "Монолитстройсервис", ИНН: 7719284153	4,85834	В соответствии с объемом накопления и нормами СанПиН	Существующая
1435	0d1d883c-b014-4197-a5a0-27f4da407726	г.о. Истра, д. Высоково, 50 км Волоколамского шоссе (АО МТТС)	55.9033737182617, 36.945949554434	Бункер 32 - ТБО - 1	Площадь КП 25 кв.м.	Производство и коммерция	АО «МТТС», ИНН: АО «МТТС»/7737053261/70,66656	70,66656	В соответствии с объемом накопления и нормами СанПиН	Существующая
1436	5054cd8b-8e4a-4cc7-97fc-e21271bc9e8	г.о. Истра, д. Глебово, ул. Парковая, д. 16 (ГМЗ)	55.9525184631348, 36.6991500854492	Евро 1.1 серий РО - ТБО - 3	Площадь КП: 5 кв.м.	Производство и коммерция	ООО "ГМЗ", ИНН: 5017029790	7,5	В соответствии с объемом накопления и нормами СанПиН	Существующая
1437	c40cd1eb-70db-4569-8a1b-44b5fbc984a	г.о. Истра, д. Горшково, стр. 1 (направка шель)	55.8578376770020, 36.7621002197266	Евро 1.1 - ТБО - 2	Площадь КП: 4 кв.м.	Производство и коммерция	ООО «Шель Нефть», ИНН: 7743792870	19,426	В соответствии с объемом накопления и нормами СанПиН	Существующая
1438	bee1ff88-3af1-4ffe-9d3c-e818f1d0b99	г.о. Истра, д. Горшково, уч. 1	55.857803447266, 36.7619667053223	Евро 1.1 - ТБО - 3	Площадь КП: 5 кв.м.	Производство и коммерция	ООО «Балтия», ИНН: 5017102151	13,2	В соответствии с объемом накопления и нормами СанПиН	Существующая

1439	788c1dc7-dc6f-4c36-90b5-4f74a3db212	г.о. Истра, д. Давыдовское 25 (ООО Светлана)	55.8588981628418, 36.7985877990273	Евро 1.1 - ТБО - 1	Площадь КП: 2 кв.м.	Производство и коммерция	ООО «Светлана», ИНН: 5017066009	4,4	В соответствии с объемом накопления и нормами СанПиН	Существующая
1440	32e5a307-9a40-4390-9aac-127c3088f5f6	г.о. Истра, д. Давыдовское, ул. Дачная, д. 44 (Кока-кола)	55.852401733984, 36.8050765991211	Евро 1.1 - ТБО - 4; Бункер 8 - ТБО - 2	Площадь КП 12 кв. м.	Производство и коммерция	ООО «Кока-Кола ЭйсбэСн Евразия» филиал в д. Давыдовское, ИНН: 770215046	9,713	В соответствии с объемом накопления и нормами СанПиН	Существующая
1441	f20dd77-d990-4c9f-a290-760e0a53edc6	г.о. Истра, д. Давыдовское, ул. Дачная, стр. 2 (АО «САНТЭНС СЕРВИС»)	55.855786669922, 36.801856946289	Подбор - ТБО - 1	Площадь КП 6 кв.м.	Производство и коммерция	САНТЭНС СЕРВИС АО, ИНН: 7729502499	1,1	В соответствии с объемом накопления и нормами СанПиН	Существующая
1442	021e8065-191-4a90-adf5-14706b105d2f	г.о. Истра, д. Давыдовское, ул. Дачная, стр. 2 (бакарди рус)	55.855348266602, 36.799835205081	Евро 1.1 серый РО - ТБО 1	Площадь КП: 3 кв.м.	Производство и коммерция	ООО "БАКАРДИ РУС", ИНН: ООО "БАКАРДИ РУС"/7706244940,2,2	2,2	В соответствии с объемом накопления и нормами СанПиН	Существующая
1443	f37e809e-25f7-4aa6-8bbb-4d90ecfac579	г.о. Истра, д. Давыдовское, ул.Дачная, стр. 8 (состра)	55.857578275879, 36.8071746826172	Евро 1.1 серый РО - ТБО 1	Площадь КП: 3 кв.м.	Производство и коммерция	ООО "ГД "СОСТРА-РУС", ИНН: 7728988840	1,1	В соответствии с объемом накопления и нормами СанПиН	Существующая
1444	bfe46571-3884-4954-b082-952df513435a	г.о. Истра, д. Дарна АЗС № 2116 (ССТ)	55.9299659729004, 36.9497222900391	Евро 1.1 серый РО - ТБО 1	Площадь КП: 3 кв.м.	Производство и коммерция	ССТ ООО, ИНН: 5032291859	1,1	В соответствии с объемом накопления и нормами СанПиН	Существующая
1445	68fb4d9-7401-48be-bd32-f70b07100b7a	г.о. Истра, д. Дарна (заправка)	55.9309577941895, 36.9370269775391	Евро 1.1 - ТБО - 1	Площадь КП: 2 кв.м.	Производство и коммерция	АО "Сертуловская нефтебаза", ИНН: 5005037300	1,1	В соответствии с объемом накопления и нормами СанПиН	Существующая
1446	7c826f32-8ed7-4a20-b68a-4388bb6814a5	г.о. Истра, д. Дарна, Производственная база- 1 тер. (ООО Д-М)	55.9269371032715, 36.9403381347656	Бункер 8 - КГМ - 3	Площадь КП 32 кв.м.	Производство и коммерция	ООО «Д-М», ИНН: 7707705294	25,1	В соответствии с объемом накопления и нормами СанПиН	Существующая
1447	7208267-0cea-4223-a59a-456d22dbd48c	г.о. Истра, д. Денежико	56.0698814392090, 36.4751510620117	Евро 1.1 серый РО - ТБО 2	Площадь КП: 4 кв.м.	Производство и коммерция	ООО «КРРОС», ИНН: 5044024760	2,2	В соответствии с объемом накопления и нормами СанПиН	Существующая
1448	0b1176a2-2977-4782-b874-d72af558102e	г.о. Истра, д. Денихово, 90 км. Волоколамского шоссе (ГонСтрой)	56.0037536621094, 36.3779067993164	Евро 1.1 серый РО - ТБО 1	Площадь КП: 3 кв.м.	Производство и коммерция	ООО «ГонСтрой», СЕЛЬХОЗСТРОЙ ООО, ИНН: 5017052983	4,4725	В соответствии с объемом накопления и нормами СанПиН	Существующая
1449	72429c28-09f6-415e-81b6-8557b124d44b	г.о. Истра, д. Денихово, д. 73А, маг-н Умелцы	56.0089560991797, 36.3453140258789	Евро 1.1 серый РО - ТБО 1	Площадь КП: 3 кв.м.	Производство и коммерция	ООО «МАРИ», ИНН: 5017103980	0,8	В соответствии с объемом накопления и нормами СанПиН	Существующая
1450	55c56fa8-21d7-4c55-aed5-78f7a16d4f30	г.о. Истра, д. Дубровское сыроварня	55.8766860961914, 36.7157325744629	Подбор - ТБО - 1; Бункер 8 РО - ТБО - 3	Площадь КП 30 кв.м.	Производство и коммерция	ИП Сирота Олег Александрович, ИНН: 502480751308	96	В соответствии с объемом накопления и нормами СанПиН	Существующая
1451	eeac0979-5f95-4420-8741-132a9feab797	г.о. Истра, д. Дулаво, д. 66	55.9569511413574, 36.5722045898438	Бак 360 л. - ТБО - 1	Площадь КП 1 кв.м.	Производство и коммерция	ООО «СебаС-С», ИНН: 5017074472	0,36	В соответствии с объемом накопления и нормами СанПиН	Существующая
1452	ff4e9601-231b-4a7b-afef-3bb0b5e82363	г.о. Истра, д. Душлово (заправка)	55.9572448730469, 36.572635606348	Евро 1.1 серый РО - ТБО 2	Площадь КП: 4 кв.м.	Производство и коммерция	ООО «Истринская Топливная Компания», ИНН: ООО «Истринская Топливная Компания»/501708852,2,2	2,2	В соответствии с объемом накопления и нормами СанПиН	Существующая
1453	1b94b22-8d39-448e-bba6-f662ee1cd230	г.о. Истра, д. духанино, д. 57 (ТП)	55.9721031188665, 36.9529609680176	Евро 1.1 - ТБО - 1	Площадь КП: 2 кв.м.	Производство и коммерция	ИП Феоктистов В.В., ИНН: ИП Феоктистов В.В./501707659795/1,1	1,1	В соответствии с объемом накопления и нормами СанПиН	Существующая
1454	ecb6f100-a4f9-42e9-aa8d-36a3eda8f1be	г.о. Истра, д. Давыково, уч. 28а (РАЙПО)	56.0633544921875, 36.780620190430	Евро 1.1 - ТБО - 1	Площадь КП: 2 кв.м.	Производство и коммерция	Истринское РАЙПО, ИНН: 5017033109	2,2	В соответствии с объемом накопления и нормами СанПиН	Существующая
1455	09079025-c2fa-4c1d-bc91-4f305b0fba5e	г.о. Истра, дер. Павловское, стр.100	55.8727645874023, 36.9432258605957	Евро 1.1 - ТБО - 1	Площадь КП: 2 кв.м.	Производство и коммерция	ООО «РИВОЛЬНА», ИНН: 7734371971	2,2	В соответствии с объемом накопления и нормами СанПиН	Существующая
1456	a43feb4e-07e4-4069-b880-5dab554c3e39	г.о. Истра, дер. Юрьево, ЗДАНИЕ 91 (ООО "ЛЮБЛЯНА")	55.7826919555664, 37.0515365600586	Евро 1.1 серый РО - ТБО 1	Площадь КП: 3 кв.м.	Производство и коммерция	ООО "ЛЮБЛЯНА", ИНН: 5017084840	1,1	В соответствии с объемом накопления и нормами СанПиН	Существующая
1457	21188080-c66c-4959-ad7f-23cedf714197	г.о. Истра, д. Захарово, д. 59А (ООО полисторм)	55.8046264648438, 37.0227250854492	Евро 1.1 серый РО - ТБО 1	Площадь КП: 3 кв.м.	Производство и коммерция	ООО "ПОЛИСТРОМ", ИНН: ООО "ПОЛИСТРОМ"/5017022996,0,56	0,56	В соответствии с объемом накопления и нормами СанПиН	Существующая
1458	b47182d2-8f61-47ed-9b6c-632a7d9e87bb	г.о. Истра, д. Земякино, уч. 11а (РАЙПО)	55.9418106079102, 36.7761421203613	Евро 1.1 - ТБО - 2	Площадь КП: 4 кв.м.	Производство и коммерция	Истринское РАЙПО, УК ПРЕИМУЩЕСТВО ООО, ИНН: 5017033109	2,2	В соответствии с объемом накопления и нормами СанПиН	Существующая
1459	d0f76191-7409-4eb7-846d-5dca1cc1025c	г.о. Истра, д. Исаково, д. 120	55.8285942077637, 37.1427192687988	Бункер 8 - ТБО - 1	Площадь КП 8 кв.м.	Производство и коммерция	ИП Лукьянов Олег Борисович, ИНН: 502411349589	8	В соответствии с объемом накопления и нормами СанПиН	Существующая
1460	f40fa3ff-4a9d-458f-bb5c-998ef360a04f	г.о. Истра, д. Карасино (ИП Попов С.Н.)	55.877427673340, 36.5330963134766	Евро 1.1 - ТБО - 1	Площадь КП: 2 кв.м.	Производство и коммерция	Попов С. Н., ИНН: 772817987039	3,3	В соответствии с объемом накопления и нормами СанПиН	Существующая
1461	02926c5d-28ef-4359-9e77-2f8669ea95b4	г.о. Истра, д. Карасино, ул. Дружная, стр. 1	55.8743972778320, 36.5332527160645	Евро 1.1 - ТБО - 1	Площадь КП: 2 кв.м.	Производство и коммерция	ООО «of агропродиак», ИНН: 5017061339	1,1	В соответствии с объемом накопления и нормами СанПиН	Существующая
1462	e5783e8e-7b5-4c35-85a3-b2300f8699fd	г.о. Истра, д. Кариево, здание 61 (магазин)	56.0447807312012, 36.7097854614258	Евро 1.1 серый РО - ТБО 1	Площадь КП: 3 кв.м.	Производство и коммерция	ООО «ТАМАРА», ИНН: 5017064587	2,2	В соответствии с объемом накопления и нормами СанПиН	Существующая
1463	01ffef02-ebcc-4bde-bd6e-5550110c28b3	г.о. Истра, д. Камшино, д. 50А, стр.2	55.9327583312988, 36.9092102050781	Евро 1.1 серый РО - ТБО 1	Площадь КП: 3 кв.м.	Производство и коммерция	ООО «Дубль», ИНН: ООО «Дубль»/5024016760/1,1	2,2	В соответствии с объемом накопления и нормами СанПиН	Существующая
1464	b5a84d87-67a0-477a-aed6-aa1eef2f9883	г.о. Истра, д. Козенино, 37 км автомагистрали "Валтия"	55.7845878601074, 37.0733451843262	Евро 1.1 серый РО - ТБО 2	Площадь КП: 4 кв.м.	Производство и коммерция	АО "РН-МОСКВА", ИНН: 7706091500	6,6	В соответствии с объемом накопления и нормами СанПиН	Существующая
1465	9820bb6c-bd8a-4ddc-b0e7-e4c7f1693919	г.о. Истра, д. Кострово, ул. Парковая, д. 93 (заправка)	55.8928794680840, 36.6905059814453	Евро 1.1 серый РО - ТБО 1	Площадь КП: 3 кв.м.	Производство и коммерция	ООО «ИНТЕГАЗКОМПЛЕКТ», ИНН: 5044053425	4,85834	В соответствии с объемом накопления и нормами СанПиН	Существующая
1466	e0ca1f15-8c6f-437c-8ab4-c8826c44f5a9	г.о. Истра, д. Кострово, ул. Центральная, д. 18 (сад)	55.8922119140625, 36.7024154663086	Евро 1.1 серый РО - ТБО 2	Площадь КП: 4 кв.м.	Производство и коммерция	МДОУ ЦРР №51, ИНН: 5017048306	28,43	В соответствии с объемом накопления и нормами СанПиН	Существующая
1467	3d3b9903-47e8-4614-bdb2-26f0863c7205	г.о. Истра, д. Кострово, ул. Центральная, д. 21	55.8927192687988, 36.6991310119629	Евро 1.1 - ТБО - 2	Площадь КП: 4 кв.м.	Производство и коммерция	ООО «Прибылов и Ко», ИНН: 5017063199	8,8	В соответствии с объемом накопления и нормами СанПиН	Существующая
1468	c0c49031-87c3-4e48-8f70-403bf9598d27	г.о. Истра, д. Кострово, ул. Центральная, д. 74	55.8924522399902, 36.7002716064453	Евро 1.1 - ТБО - 1	Площадь КП: 2 кв.м.	Производство и коммерция	ООО «Кванта», ИНН: ООО «Кванта»/5017012250/1,1	1,1	В соответствии с объемом накопления и нормами СанПиН	Существующая
1469	604ce5ef-0b07-4ae8-801e-932396d10ef4	г.о. Истра, д. Кострово, ул. Центральная, д. 9	55.8924331665039, 36.7004814147949	Евро 1.1 - ТБО - 2	Площадь КП: 4 кв.м.	Производство и коммерция	ООО «Прибылов и Ко», СНТ "ПРОДМОНТАЖ", ИНН: 5017063199	8,8	В соответствии с объемом накопления и нормами СанПиН	Существующая
1470	6bbda2d6-0bc3-42aa-bd4a-7f0f09eb2798	г.о. Истра, д. Котова, 448, городской округ Истра, Московская область,	55.8655891418457, 36.7694435119629	Бункер 8 - ТБО - 1	Площадь КП 8 кв.м.	Производство и коммерция	ООО «Талимань», ИНН: 7731316027	8	В соответствии с объемом накопления и нормами СанПиН	Существующая

1471	39467с38-407с-4343-аbb3-577263574009	г.о. Истра, д. Котово, дом №4	55.8668479919434, 36.7731513977051	Бункер 8 - ТБО - 1	Площадь КП 8 кв.м.	Производство и коммерция	ООО "АРТ-КАМИН", ИНН: 5017050094	8	В соответствии с нормами СанПиН	Существующая
1472	366с5648-0d49-4636-abc1-5bca8с4268d	г.о. Истра, д. Котово, ООО «Энергогарант», заезд через мусорную площадку деревни	55.8666381835938, 36.7673034667969	Евро 1.1 - ТБО - 1	Площадь КП: 2 кв.м.	Производство и коммерция	ООО «Энергогарант», ИНН: 5017096814	1,1	В соответствии с нормами СанПиН	Существующая
1473	сdd7f60d-0730-479с-9583-ec3fa3238fсe	г.о. Истра, д. Котово, ул. Бугарьково	55.8496551513672, 36.7463798522949	Евро 1.1 - ТБО - 1	Площадь КП: 2 кв.м.	Производство и коммерция	Григорьев Александр Витальевич, ИНН: ЦФ-ЦП003738	2,20000	В соответствии с нормами СанПиН	Существующая
1474	5d3142d3-b61f-4565-87a1-096500f6033	г.о. Истра, д. Котово, ул. 15 (РАЙПО)	55.8678092956543, 36.7650642395020	Евро 1.1 - ТБО - 2	Площадь КП: 4 кв.м.	Производство и коммерция	Истринское РАЙПО, ИНН: 5017033109	2,2	В соответствии с нормами СанПиН	Существующая
1475	0с52b603-7b11-4839-83a4-70a794681d90	г.о. Истра, д. Красный Посёлок, Английский бульвар, 1 (Верный 1330)	55.8073501586914, 36.9759292602539	Евро 1.1 - ТБО - 1	Площадь КП: 2 кв.м.	Производство и коммерция	ООО "Союз Святого Иоанна Воина", ИНН: 7729705354	14,575	В соответствии с нормами СанПиН	Существующая
1476	6сf5742a-56bb-4309-9f39-8d788817d8b7	г.о. Истра, д. Кроково, зд. 19	55.8665580749512, 36.9903678894043	Евро 0.8 - ТБО - 1	Площадь КП: 2 кв.м.	Производство и коммерция	Филошкин И. В., ИНН: 773370695758	0,8	В соответствии с нормами СанПиН	Существующая
1477	25с7с361-db07-401f-9db5-сf9718с7d32	г.о. Истра, д. Кроково, д. 3, стр. 3 (ООО Три-И)	55.8779754638672, 36.7970199584961	Бункер 8 - ТБО - 1	Площадь КП 8 кв.м.	Производство и коммерция	ТРИ-И ООО, ИНН: 5017041808	32	В соответствии с нормами СанПиН	Существующая
1478	13с1сba6-9f30-401e-ab32-5d31035d943с	г.о. Истра, д. Кроково, стр. 3 (МОНТАЖ ПЛЮС ООО)	55.8777809143066, 36.7974395751953	Подбор - ТБО - 1	Площадь КП 6 кв.м.	Производство и коммерция	МОНТАЖ ПЛЮС ООО, ИНН: 5017081582	32	В соответствии с нормами СанПиН	Существующая
1479	0a8fс28-73d4-4b0с-84с2-9572542aa094	г.о. Истра, д. Кроково, стр. 50	55.8786811828613, 36.7962303161621	Евро 1.1 - ТБО - 1	Площадь КП: 2 кв.м.	Производство и коммерция	ООО «Агат-Ф», ИНН: 5017081053	1,1	В соответствии с нормами СанПиН	Существующая
1480	сfdca50с-2267-4сba-840a-с34a47с6с42	г.о. Истра, д. Кроково, ул. Вишневак, строение 17	55.8810729980469, 36.8016929626465	Евро 1.1 - ТБО - 1	Площадь КП: 2 кв.м.	Производство и коммерция	ООО «АУХА», ИНН: 5017007155	1,1	В соответствии с нормами СанПиН	Существующая
1481	d29063сe-7013-4119-acc4-05598ac38сfb	г.о. Истра, д. Кроково, ул. Растопы, д. 4 (ООО Покровское)	55.8785095214844, 36.7958755493164	Евро 1.1 серий РО - ТБО 2	Площадь КП: 4 кв.м.	Производство и коммерция	ПОКРОВСКОЕ ООО, ИНН: 5017055261	19,43	В соответствии с нормами СанПиН	Существующая
1482	20с702b4-7db6-4a97-ab81-0fab2b805579	г.о. Истра, д. Ламинское, МГОУ	56.0013122588594, 36.8146705627441	Евро 1.1 серий РО - ТБО 1	Площадь КП: 3 кв.м.	Производство и коммерция	ГОУВО МО Московский государственный областной университет, ИНН: 7709123968	0,4	В соответствии с нормами СанПиН	Существующая
1483	7adfсeс7-54a4-4ba1-aaff-3fa3274f8dс6	г.о. Истра, д. Ленино, д. 50а	55.8826255798340, 37.0556106567383	Евро 1.1 серий РО - ТБО 1	Площадь КП: 3 кв.м.	Производство и коммерция	ООО «Девичья», ИНН: 5017033589	2,2	В соответствии с нормами СанПиН	Существующая
1484	сbc167ca-31с0-460с-89сf-7f2ebbc6с047	г.о. Истра, д. Ленино, ул. Живописная, 120	55.8852043151855, 37.0635299882617	Евро 1.1 - ТБО - 2	Площадь КП: 4 кв.м.	Производство и коммерция	РРО ИЖС, ИНН: 5047210517	17,6	В соответствии с нормами СанПиН	Существующая
1485	28dс000-с9b2-4536-83fс-99dс2b1338с1	г.о. Истра, д. Ленино ул. Живописная, 186	55.8864898681641, 37.0563964843750	Бункер 8 - ТБО - 1	Площадь КП 8 кв.м.	Производство и коммерция	РРО ИЖС, ИНН: 771406399720	8	В соответствии с нормами СанПиН	Существующая
1486	84с762d8-ссcc-47d3-837с-787a259ddсb2	г.о. Истра, д. Ленино, ул. Живописная, д. 117	55.8830566406250, 37.0676231384277	Евро 1.1 серий РО - ТБО 1	Площадь КП: 3 кв.м.	Производство и коммерция	РРО ИЖС, ИНН: Русланк Иван/501714281585/1,1	1,1	В соответствии с нормами СанПиН	Существующая
1487	75b76dс3-b64d-45b9-85f0-14591сс50d5f	г.о. Истра, д. Лешково, влад. 248, стр. 1 (АО «САНТЭНС СЕРВИС»)	55.8161163330078, 37.1082267161230	Подбор - ТБО - 1	Площадь КП 6 кв.м.	Производство и коммерция	САНТЭНС СЕРВИС АО, ИНН: 7729502499	4,4	В соответствии с нормами СанПиН	Существующая
1488	ac4083ca-568с-411с-9db6-49256ab73b3	г.о. Истра, д. Лешково, д. №117 ООО "Промбаза"	55.8160362243652, 37.0988960266113	Бункер 8 - ТБО - 1	Площадь КП 8 кв.м.	Производство и коммерция	ООО "ПРОМБАЗА", ИНН: 5017066827	35,33336	В соответствии с нормами СанПиН	Существующая
1489	44с66582-78с0-4a4f-ad59-сac875d1сf3	г.о. Истра, д. Лешково, д. 119	55.8185501098633, 37.1064453125000	Бункер 8 - ТБО - 1	Площадь КП 8 кв.м.	Производство и коммерция	ООО «Фанзилл профит», ИНН: 5017103807	11,3	В соответствии с нормами СанПиН	Существующая
1490	07248f55-66d1-4522-8b23-066fed1f9477	г.о. Истра, д. Лешково, д. 188	55.8195114135742, 37.1172180175781	Евро 1.1 серий РО - ТБО 1	Площадь КП: 3 кв.м.	Производство и коммерция	ООО "ТРУНДФОС ИСТРА", ИНН: 5017047704	4,4	В соответствии с нормами СанПиН	Существующая
1491	641dbc38-d2bc-4458-b115-сf4202с090с7	г.о. Истра, д. Лешково (орте)	55.8220252990723, 37.1149635314941	Евро 1.1 серий РО - ТБО 2	Площадь КП: 4 кв.м.	Производство и коммерция	ООО «МОВ-Сервис», ИНН: 0805008337373	2,7175	В соответствии с нормами СанПиН	Существующая
1492	3b58a631-920a-41d4-8234-6с7114ab306a	г.о. Истра, д. Лешково, стр. 244	55.8179855346680, 37.1127967834473	Евро 1.1 серий РО - ТБО 2	Площадь КП: 4 кв.м.	Производство и коммерция	ПЛАНЕТА ООО, ИНН: 5017090234	35,2	В соответствии с нормами СанПиН	Существующая
1493	4с523166-9с33-448f-b808-a02с3340a00с	г.о. Истра, д. Лешково, стр. 248 А (ООО ПРОМИВЕСТ)	55.8181114196777, 37.1082763671875	Евро 1.1 серий РО - ТБО 1	Площадь КП: 3 кв.м.	Производство и коммерция	ПРОМИВЕСТ ООО, ИНН: 5017060783	1,1	В соответствии с нормами СанПиН	Существующая
1494	0a407b94-b1dc-4c1fbc8e-2aсb34b36a9с	г.о. Истра, д. Лобаново, д. 251, д. 252, д. 253	55.8273391723633, 37.1209983825684	Бункер 8 РО - ТБО - 1	Площадь КП 8 кв.м.	Производство и коммерция	Финнал Компани с ограниченной ответственностью БЕВИК ГЛОБАЛ ЛИМИТЕД (Кипр), ИНН: 9909368398	35,33336	В соответствии с нормами СанПиН	Существующая
1495	321с30e4-1284-41с4-911с-0abbf60fa67f	г.о. Истра, д. Лобаново (заправка)	55.8219223022461, 37.11448796081543	Евро 1.1 серий РО - ТБО 2	Площадь КП: 4 кв.м.	Производство и коммерция	ООО «Истринская Топливная Компания», ИНН: 5017088852	2,2	В соответствии с нормами СанПиН	Существующая
1496	с9f2d63-852с-4сc4-80f5-fdbd8faeсe9с	г.о. Истра, д. Лобаново, ул. Мелетная	55.8248023986816, 37.1254577636719	Евро 1.1 серий РО - ТБО 4	Площадь КП: 7 кв.м.	Производство и коммерция	ИП Маггеримов Нияз Гаджа Оглы, ИНН: 773465054110	4,4	В соответствии с нормами СанПиН	Существующая
1497	af2d3961-0734-426a-b1ad-с82a91a397a7	г.о. Истра, д. Лобаново, ул. Новая зд №2 (ИП Лазаревский)	55.8260421752930, 37.1375274658203	Евро 1.1 - ТБО - 1	Площадь КП: 2 кв.м.	Производство и коммерция	ИП Лазаревский Александр Игоревич, ИНН: 772645655479	2,2	В соответствии с нормами СанПиН	Существующая
1498	с0b9b64с-4193-436f-9fс5-сdс727с673f3b	г.о. Истра, д. Лобаново, Центральная д.1 (КП Павловы озера)	55.8257751464844, 37.1324157714844	Бункер 8 - ТБО - 1	Площадь КП 8 кв.м.	Производство и коммерция	ООО "Премьер Сервис", ИНН: 5003111660	32	В соответствии с нормами СанПиН	Существующая
1499	f7111сe5-430f-40af-a8b2-607f95b141f6	г.о. Истра, д. Лужки, ул. Живописная, д.1 (ИП Киев)	55.8540611267090, 36.9567909240723	Евро 1.1 серий РО - ТБО 1	Площадь КП: 3 кв.м.	Производство и коммерция	ИП Киев Евгений Геннадьевич, ИНН: ИП Киев Евгений Геннадьевич/770200193995/1,1	1,1	В соответствии с нормами СанПиН	Существующая
1500	с189f166-0f87-4ba7-80с4-bf68fed1f55b	г.о. Истра, д. Лужки, ул. 48а (район)	55.9307899475098, 36.6265487670898	Евро 1.1 - ТБО - 2	Площадь КП: 4 кв.м.	Производство и коммерция	Истринское РАЙПО, ИНН: 5017033109	4,4	В соответствии с нормами СанПиН	Существующая
1501	ссef7803-1749-488b-ad06-30b341244f8	г.о. Истра, д. Манихино, пл. 50 км, уч. №3 (ЗАО ХИМПЭК)	55.8876037597656, 36.9601173400079	Евро 1.1 - ТБО - 1	Площадь КП: 2 кв.м.	Производство и коммерция	ЗАО АК "ХИМПЭК", ИНН: 7733054659	9,71666	В соответствии с нормами СанПиН	Существующая
1502	262с0ca3-8fс4-45bd-9550-719403ac3b0	г.о. Истра, д. Мансурово, база отдыха "Красная гвоздика"	55.8734397888184, 36.6181793212891	Евро 1.1 серий РО - ТБО 8; Бункер 8 - ТБО - 1	Площадь КП: 18 кв.м.	Производство и коммерция	РЭМ АО, ИНН: 7727344543	125,33	В соответствии с нормами СанПиН	Существующая

1503	5220c6af-00cd-49d3-ba75-503a12d4d4d3	г.о. Истра, д. Новинки, д. 115, стр. 1А (ООО Вита Сана)	55.8103981018066, 37.1285438537598	Подбор - ТВО - 1	Площадь КП 6 кв.м.	Производство и коммерция	ВИТА САНА ООО, ИНН: 7707379724	1,1	В соответствии с объемом накопления и нормами СанПиН	Существующая
1504	1c5d815b-a946-4b39-b396-e0343ab3ec0b	г.о. Истра, д. Новинки, д. 115, стр. 2 (ООО «Агрита»)	55.8105697631836, 37.1280784660934	Евро 1.1 - ТВО - 1	Площадь КП: 2 кв.м.	Производство и коммерция	ООО «Агрита», ИНН: 7724671888	1,1	В соответствии с объемом накопления и нормами СанПиН	Существующая
1505	a1e31dce-f3d1-4ae9-82bd-4f508be98d4	г.о. Истра, д. Новинки, д. 115, стр. 2 (перекресток)	55.8103370666504, 37.1281890869141	Бункер 8 - ТВО - 1	Площадь КП 8 кв.м.	Производство и коммерция	ТОРГОВЫЙ ДОМ ПЕРЕКРЕСТОК АО, ИНН: 7728029110	106	В соответствии с объемом накопления и нормами СанПиН	Существующая
1506	c1456726-6040-4971-aeb2-d348069d0a53	г.о. Истра, д. Новинки, стр.117, ООО (Макдоналдс 24075)	55.8114662170410, 37.1285209655762	Бак 120 л. - ТВО - 1	Площадь КП 1 кв.м.	Производство и коммерция	ООО "МАКДОНАЛДС", ИНН: 7710044140	3,7104	В соответствии с объемом накопления и нормами СанПиН	Существующая
1507	a509551-a25e-42e9-80fb-7568d03b1e4e	г.о. Истра, д.Обушково, КП МПЦентрум парк, ресторан	55.7815284729004, 37.0276947021484	Евро 1.1 - ТВО - 1	Площадь КП: 2 кв.м.	Производство и коммерция	ООО "МиллХаус", ИНН: 5017107495	14,575	В соответствии с объемом накопления и нормами СанПиН	Существующая
1508	a38db529-77d8-4912-b5da-4ede8309567d	г.о. Истра, д. Павловское, Бетонное кольцо А-107 (ИП Небоженко ВО)	55.689727783203, 36.9424514770508	Подбор - ТВО - 1	Площадь КП 6 кв.м.	Производство и коммерция	ИП Небоженко Виктория Олеговна, ИНН: 505012614079	1,1	В соответствии с объемом накопления и нормами СанПиН	Существующая
1509	b3060732-8346-4401-bfb2-70842a3fcb09	г.о. Истра, д. Павловское, д. 108	55.8704338073730, 36.9537429809570	Евро 1.1 - ТВО - 1	Площадь КП: 2 кв.м.	Производство и коммерция	ООО "РЕМСТРОЙСВЯЗЬ", ИНН: ООО "РЕМСТРОЙСВЯЗЬ"/5017072299/2,2	2,2	В соответствии с объемом накопления и нормами СанПиН	Существующая
1510	9d8f049b-0781-4980-a1f4-0ef92d1fa06b	г.о. Истра, д. Павловское, д.110	55.8694801330566, 36.9538650512695	Евро 1.1 - ТВО - 1	Площадь КП: 2 кв.м.	Производство и коммерция	ООО ПК "ЭКО ПАСТИЛА", ИНН: 5017116404	2,2	В соответствии с объемом накопления и нормами СанПиН	Существующая
1511	d2f6c072-17d4-4411-a6fc-683c10a98bae	г.о. Истра, д. Павловское, д. 111 (ИП Власов)	55.8679580688477, 36.950515234375	Бункер 8 - ТВО - 1	Площадь КП 8 кв.м.	Производство и коммерция	Власов Петр Николаевич, ИНН: Власов Петр Николаевич/501701974906/8	8	В соответствии с объемом накопления и нормами СанПиН	Существующая
1512	27cb87b-32aa-440e-adf5-77cc6964d15f	г.о. Истра, д. Павловское (ООО МОИСС Истра)	55.8699760437012, 36.9430236816406	Бункер 8 - ТВО - 1	Площадь КП 8 кв.м.	Производство и коммерция	МОИСС ООО, ИНН: 5026115076	8	В соответствии с объемом накопления и нормами СанПиН	Существующая
1513	1e97e72-3c96-4050-97bd-0642a7f1e1a4	г.о. Истра, д. Паликово, владение 507 (ооо лига)	55.8240623474121, 36.9874572753906	Евро 1.1 - ТВО - 1	Площадь КП: 2 кв.м.	Производство и коммерция	ЛИГА ООО, ИНН: ЛИГА ООО/5017091421/4,862	4,862	В соответствии с объемом накопления и нормами СанПиН	Существующая
1514	6e2c2508-1b88-448b-b751-96aa33ec524	г.о. Истра, д. Паликово, ИП Шехурдин А.А. (напротив д. 39)	55.8262405395508, 36.9947471618652	Евро 1.1 - ТВО - 1	Площадь КП: 2 кв.м.	Производство и коммерция	ИП Шехурдин Артем Анатольевич, ИНН: 501706616809	2,2	В соответствии с объемом накопления и нормами СанПиН	Существующая
1515	e9930945-2301-4697-907e-a313ec40c205	г.о. Истра, д. Паликово НП Русская деревня	55.8306884765666, 36.9987602233887	Евро 1.1 серый РО - ТВО 6	Площадь КП: 10 кв.м.	Производство и коммерция	ООО ПСО -Терма, ИНН: 5017071062	132	В соответствии с объемом накопления и нормами СанПиН	Существующая
1516	d1267285-dee9-42d4-a60a-ae60ba3e0f327	г.о. Истра, д. Паликово, ул. Полевая (ООО ССС)	55.8228149414062, 36.9748992919922	Бункер 8 - ТВО - 1	Площадь КП 8 кв.м.	Производство и коммерция	ООО "ССС", ИНН: 7708623260	8	В соответствии с объемом накопления и нормами СанПиН	Существующая
1517	ad39e939-025b-4952-966f-8c2f7a4c33b4	г.о. Истра, д. Первомайское, (КФ)Х «Медведково»	55.9424514770508, 36.5032157897949	Подбор - ТВО - 1	Площадь КП 6 кв.м.	Производство и коммерция	Крестьянское (фермерское) хозяйство Вилдас Ольга Игоревна, ИНН: 772446648396	1,1	В соответствии с объемом накопления и нормами СанПиН	Существующая
1518	4b80c2b-6333-42d4-8eeef-d147636e1a57	г.о. Истра, д. Покровское, 42.5 км/аг Москва-Рига	55.8169136047363, 37.0174255371094	Евро 1.1 серый РО - ТВО 2	Площадь КП: 4 кв.м.	Производство и коммерция	ООО «Шелл Нефть», ИНН: 7743792870	19,426	В соответствии с объемом накопления и нормами СанПиН	Существующая
1519	f40a340b-0127-4fd5-bec8-0e9607f8558f	г.о. Истра, д. Покровское ООО Европа (К-1)	55.8113098144531, 37.0214195251465	Евро 1.1 РО - ТВО - 5	Площадь КП 10 кв.м.	Производство и коммерция	ЕВРОПА ООО, ИНН: 7726420470	5,5	В соответствии с объемом накопления и нормами СанПиН	Существующая
1520	24bfe054-9295-433b-9a7e-84fd4082d8a	г.о. Истра, д. Покровское ООО Европа (К-6)	55.8091850280762, 37.0238647460938	Евро 1,1 РО - ТВО - 5	Площадь КП 10 кв.м.	Производство и коммерция	ЕВРОПА ООО, ИНН: 7726420470	5,5	В соответствии с объемом накопления и нормами СанПиН	Существующая
1521	e1eba51c-7e0b-40bc-b830-1ff46a26309	г.о. Истра, д. Покровское ООО Европа	55.8127670288086, 37.0250778198242	Евро 1,1 РО - ТВО - 5	Площадь КП 10 кв.м.	Производство и коммерция	ЕВРОПА ООО, ИНН: 7726420470	5,5	В соответствии с объемом накопления и нормами СанПиН	Существующая
1522	45228618-e0f6-4875-9836-ba15f40d0e98	г.о. Истра, д. Покровское, ул. Майская, д. 16 (ИП Паутова МП)	55.8115348815918, 37.0091171264468	Подбор - ТВО - 1	Площадь КП 6 кв.м.	Производство и коммерция	ИП Паутова Марина Павловна, ИНН: 501707913699	1,1	В соответствии с объемом накопления и нормами СанПиН	Существующая
1523	3201078f-a81a-4c92-b4fd-9f8a230fa778	г.о. Истра, д. Покровское, ул. Центральная 31 (ооо сотрудничество)	55.8095169067383, 37.0159072857977	Евро 1.1 - ТВО - 1; Бункер 8 - ТВО - 1	Площадь КП: 6 кв.м.	Производство и коммерция	СОТРУДНИЧЕСТВО ООО, ИНН: 7733301065	9,1725	В соответствии с объемом накопления и нормами СанПиН	Существующая
1524	044fe9e3-275f-4ef4-ae94-4d20c1e53690	г.о. Истра, д. Покровское, ул. Центральная, вл. 27 (ООО «ПродМир»)	55.8117523193359, 37.0130271911621	Евро 1.1 серый РО - ТВО 1	Площадь КП: 3 кв.м.	Производство и коммерция	ООО «ПродМир», ИНН: 5009074197	19,43334	В соответствии с объемом накопления и нормами СанПиН	Существующая
1525	a18e53e9-4c7f-4d80-84fa-7f5f289d81a2	г.о. Истра, д. Покровское, ул. Центральная, стр. 48 (ооо гран-при)	55.8097724914551, 37.0137443542480	Евро 1.1 - ТВО - 2	Площадь КП: 4 кв.м.	Производство и коммерция	ООО «Гран-При», ИНН: 5017095722	8,8	В соответствии с объемом накопления и нормами СанПиН	Существующая
1526	96554b08-42c4-4553-90b0-85cf341976f0	г.о. Истра, д. Пречистое , картофелехранилище (ИП Валуев А.В.)	56.0724143981934, 36.4976234460335	Евро 1.1 серый РО - ТВО 1	Площадь КП: 3 кв.м.	Производство и коммерция	Валуев Алексей Владимирович, ИНН: 773165141901	4,4	В соответствии с объемом накопления и нормами СанПиН	Существующая
1527	c7b6a3c-023c-4123-9428-69369f676d17	г.о. Истра, дл Снегири, ул. Московская, д. 14 (ооо К-9)	55.8874480856934, 37.0347595214844	Евро 1.1 серый РО - ТВО 1	Площадь КП: 3 кв.м.	Производство и коммерция	ООО «С-9», ИНН: 5017075469	2,2	В соответствии с объемом накопления и нормами СанПиН	Существующая
1528	941d7b6f-4e4f-4ba8-8617-87e37ba8949e	г.о. Истра, д. Раково, территория рыбокомбината "Малая Истра"	55.8268661499023, 36.5720214843750	Евро 0.75 - ТВО - 9	Площадь КП 18 кв.м.	Производство и коммерция	ООО РЫБОКОМБИНАТ "МАЛАЯ ИСТРА", ИНН: ООО РЫБОКОМБИНАТ "МАЛАЯ ИСТРА"/5017000618/6,75	6,75	В соответствии с объемом накопления и нормами СанПиН	Существующая
1529	56e786de-5315-4a13-aed7-78f0d44a5d50	г.о. Истра, д. Раково, ул. Рыбачья (на выезде)	55.8272895812988, 36.5558776855469	Евро 1.1 серый РО - ТВО 6	Площадь КП: 10 кв.м.	Производство и коммерция	Сойка Л. А., ИНН: Сойка Л. А./490990186363/1,1	1,1	В соответствии с объемом накопления и нормами СанПиН	Существующая
1530	6bb9441-2747-4caa-9a2fac5488ba9432	г.о. Истра, д. Родноцево, д.40 (ооо тамара)	56.0923118591309, 36.7216606140137	Евро 1.1 серый РО - ТВО 1	Площадь КП: 3 кв.м.	Производство и коммерция	ООО «ТАМАРА», ИНН: 5017064587	2,2	В соответствии с объемом накопления и нормами СанПиН	Существующая
1531	9d7a180b-d052-4f2d-8f93-8dfe10428dc	г.о. Истра, д. Рождествено, вл. 60 (метрал)	56.0857620239258, 36.7760810852051	Бак 120 л. - ТВО - 1; Евро 0.8 - ТВО - 1; Бункер 8 - ТВО - 2	Площадь КП 11 кв.м.	Производство и коммерция	ИСТРА МЕНЕДЖМЕНТ ООО, ООО «Строй Капитал», ИНН: 5017085097	202,04001	В соответствии с объемом накопления и нормами СанПиН	Существующая
1532	ec08b48-934e-480a-948e-aa75dc1b40a3	г.о. Истра, д. Рождествено, Пансионат Высота	56.0737152099609, 36.7865104675293	Евро 1.1 серый РО - ТВО 3	Площадь КП: 5 кв.м.	Производство и коммерция	ООО «Высотка», ИНН: 5017099886	1,6	В соответствии с объемом накопления и нормами СанПиН	Существующая
1533	74f314eb-e621-4eb4-98e9-b3b1b4c95918	г.о. Истра, д. Рожденово, ул. Авиаторов, д. 2 (ооо итэм)	55.8803253173828, 36.8112258911133	Бункер 8 - ТВО - 1	Площадь КП 8 кв.м.	Производство и коммерция	ООО "ИЭМЗ", ИНН: ООО "ИЭМЗ"/5017047239/4	4	В соответствии с объемом накопления и нормами СанПиН	Существующая
1534	ed333333-4152-4806-a1b9-f3d34ae00215	г.о. Истра, д. Савельево, уч. 55 (райто)	56.005046844824, 36.6034545898438	Евро 1.1 - ТВО - 2	Площадь КП: 4 кв.м.	Производство и коммерция	Истринское РАЙТО, ИНН: 5017033109	4,4	В соответствии с объемом накопления и нормами СанПиН	Существующая

1535	4dda5707-668a-47a6-a044-94955e26c74e	г.о. Истра, д. Сафоновское, д. 62 (перекресток)	55.9722366333008, 36.8216743469238	Евро 1.1 серий РО - ТБО - 4	Площадь КП: 7 кв.м.	Производство и коммерция	ТОРГОВЫЙ ДОМ ПЕРЕКРЕСТОК АО, ИНН: 7728029110	66,924	В соответствии с объемом накопления и нормами СанПиН	Существующая
1536	2bd54369-aadb-4fee-a06d-d6781344542	г.о. Истра, д. Синеево, вл. 50 здание котельной ИП Аленики ВИ	56.014804800879, 36.7366333007812	Подбор - ТБО - 1	Площадь КП 6 кв.м.	Производство и коммерция	ИП Аленики Виктор Иванович, ИНН: 501701495396	1,1	В соответствии с объемом накопления и нормами СанПиН	Существующая
1537	364e79af-42d4-4597-b459-5968f3c02d	г.о. Истра, д. Талицы, 40 км Волоколамского шоссе, АЗС	55.8780326843262, 37.0959854125977	Евро 1.1 серий РО - ТБО - 4	Площадь КП: 7 кв.м.	Производство и коммерция	АО "РН-МОСКВА", ИНН: 7706091500	19,448	В соответствии с объемом накопления и нормами СанПиН	Существующая
1538	e0d0c79e-de69-44c5-b0fd-adb85215f517	г.о. Истра, д. Талицы, 40-ой км Волоколамского шоссе, участок № 7 (блинги деревни Садки)	55.8769798278809, 37.0945892333984	Евро 1.1 серий РО - ТБО - 1	Площадь КП: 3 кв.м.	Производство и коммерция	ООО «ТОРГОВЫЙ ДОМ РЕСУРС», ИНН: 5024171445	0,75	В соответствии с объемом накопления и нормами СанПиН	Существующая
1539	5a729bb7-aa99-404e-8c70-699791e8783	г.о. Истра, д. Троица СНТ Искра 2	55.9103126525879, 36.5951461791992	Евро 1.1 серий РО - ТБО - 4	Площадь КП: 7 кв.м.	Производство и коммерция	СНТ "Искра-2", ИНН: 5017025429	3,29	В соответствии с объемом накопления и нормами СанПиН	Существующая
1540	a962cab-30c3-4530-aa8c-b5279d73b43a	г.о. Истра, д. Трусово, 50, (мосавтодор)	55.8981475830078, 36.8627891540527	Бункер 8 - ТБО - 1	Площадь КП 8 кв.м.	Производство и коммерция	ГБУ МО «Мосавтодор», ИНН: 5000001525	164,33	В соответствии с объемом накопления и нормами СанПиН	Существующая
1541	726791da-a0ed-4ee3-936c-20a75626294e	г.о. Истра, д. Трусово железнодорожный проезд д 2	55.8992767333984, 36.8610725402832	Евро 1.1 - ТБО - 1	Площадь КП: 2 кв.м.	Производство и коммерция	АО «Истринская теплотель», ИНН: АО «Истринская теплотель»/5017067757/2,2	2,2	В соответствии с объемом накопления и нормами СанПиН	Существующая
1542	cb2ba0bd-a711-487c-8582-d0d46a7d5948	г.о. Истра, д. Трусово территории производственной базы "Трусово", заезд с ул. Железнодорожная	55.8995742797852, 36.8617477416992	Бункер 8 - ТБО - 1	Площадь КП 8 кв.м.	Производство и коммерция	ЗОО ООО, ИНН: 5017028821	8	В соответствии с объемом накопления и нормами СанПиН	Существующая
1543	0546096-6a73-4c25-9f6e-79b7d119d804	г.о. Истра, д. Холмы, Рыболовный клуб ("Марлин")	55.9709091186523, 36.9832496643066	Бункер 8 - ТБО - 1	Площадь КП 8 кв.м.	Производство и коммерция	ТД МАРЛИН ООО, ИНН: 7702461990	8	В соответствии с объемом накопления и нормами СанПиН	Существующая
1544	063d112f-81dd-4196-a6fd-71283bfff2b	г.о. Истра, д. Холшевики, д. 40 (райпо)	55.9168281555176, 36.6792984008789	Евро 1.1 - ТБО - 2	Площадь КП: 4 кв.м.	Производство и коммерция	Истринское РАЙПО, ИНН: 5017033109	2,2	В соответствии с объемом накопления и нормами СанПиН	Существующая
1545	a5997098-7293-4b8e-bba6-a94a1b1d082f	г.о. Истра, д. Хуторки ООО "Сад Будущего"	55.9275703430176, 36.5652809143066	Бункер 8 - ТБО - 1	Площадь КП 8 кв.м.	Производство и коммерция	Частное учреждение «Сад будущего», ИНН: 5017083702	64	В соответствии с объемом накопления и нормами СанПиН	Существующая
1546	aa2e1291-8acb-49e3-a3a3-b1489ab20d1a	г.о. Истра, д. Юрьево, 61А (ИП Калинин)	55.7832489013672, 37.0522346496852	Евро 0.8 - ТБО - 2	Площадь КП: 4 кв.м.	Производство и коммерция	Калинин Александр Геннадьевич, ИНН: 502401294010	8,8	В соответствии с объемом накопления и нормами СанПиН	Существующая
1547	9aac5652-b795-40e5-9266-7c7e474bc4af	г.о. Истра, д. Ябелно (АЗС)	55.9081764221191, 36.7930717468262	Евро 1.1 серий РО - ТБО - 1	Площадь КП: 3 кв.м.	Производство и коммерция	ООО «МОБ-Сервис», ИНН: 5032045998	1,1	В соответствии с объемом накопления и нормами СанПиН	Существующая
1548	c3bbcca0-120a-4587-aa81-86bf5f9b3405	г.о. Истра, д. Ядромно, уч. 34а (райпо)	55.9445686340332, 36.5919151306152	Евро 1.1 - ТБО - 2	Площадь КП: 4 кв.м.	Производство и коммерция	Истринское РАЙПО, ИНН: 5017033109	2,2	В соответствии с объемом накопления и нормами СанПиН	Существующая
1549	560a981-e0d0-4ba0-838e-9dfde4e5246	г.о. Истра, Исаково д. дом № 1 А (ООО "ЛЮКС-АВС")	55.8323554992676, 37.1540756225586	Евро 1.1 - ТБО - 1	Площадь КП: 2 кв.м.	Производство и коммерция	ЛЮКС-АВС ООО, ИНН: 5017088362	1,1	В соответствии с объемом накопления и нормами СанПиН	Существующая
1550	b3888b62-664d-4309-bc1b-797b0e85e66	г.о. Истра, КП Гриффидл (магазин)	55.7825469970703, 36.9783477783203	Евро 1.1 - ТБО - 1	Площадь КП: 2 кв.м.	Производство и коммерция	ООО "Люкс", ИНН: 5017055783	1,1	В соответствии с объемом накопления и нормами СанПиН	Существующая
1551	478f52b2-35ce-4383-8901-809c5b61c3bf	г.о. Истра, КП Гриффидл (ресторан)	55.7834358215332, 36.9759483337402	РСО серия РО - РСО - 1; Евро 1.1 - ТБО - 1	Площадь КП 6 кв.м.	Производство и коммерция	ООО "МиллХаус", ИНН: 5017107495	19,075	В соответствии с объемом накопления и нормами СанПиН	Существующая
1552	b5a270b3-10a9-4d9c-994-7cf3e6e6a52	г.о. Истра, Лешково д. владение № 226, ООО "Праксис-Ово"	55.8197631835938, 37.1127437678555	Бункер 8 - ТБО - 1	Площадь КП 8 кв.м.	Производство и коммерция	ПРАКСИС-ОВО ООО, ИНН: 7701228704	16	В соответствии с объемом накопления и нормами СанПиН	Существующая
1553	cb7d412d-f5ae-49e6-b6dc-a1eb51a317a8	г.о. Истра, Обуховский с.о. 42 км магистраль Москва-Рига (КФС) на АЗС SHELL в сторону области	55.8183898925781, 37.0191268920898	Евро 1.1 - ТБО - 4	Площадь КП: 7 кв.м.	Производство и коммерция	ООО «Интершил Ресторан Брондс», ИНН: 7743242330	1,1	В соответствии с объемом накопления и нормами СанПиН	Существующая
1554	ce4f67bd-6d44-416a-a87b-e99ef5ca02ff	г.о. Истра, п. Агрогородок (гаражи ООО Правда)	55.9192962646484, 36.9605293273926	Подбор - ТБО - 1; Евро 1.1 серий РО - ТБО - 1	Площадь КП 8 кв.м.	Производство и коммерция	ПРАВДА ООО, ИНН: 5044055479	2,2	В соответствии с объемом накопления и нормами СанПиН	Существующая
1555	626f846-82d2-42b-b07c-7e126fea807e	г.о. Истра, п. Восход ПАО "МОЭСК"	55.9784774780273, 36.4573478698730	Евро 1.1 серий РО - ТБО - 2	Площадь КП: 4 кв.м.	Производство и коммерция	ПАО «МОЭСК», ИНН: 5036065113	4,862	В соответствии с объемом накопления и нормами СанПиН	Существующая
1556	ad90c34c-62ed-409b-83ab-78635ed47210	г.о. Истра, п. Гидроузел им. Куйбышева, д. 25 (райпо)	55.8305824279785, 35.9401206970215	Евро 1.1 серий РО - ТБО - 4	Площадь КП: 7 кв.м.	Производство и коммерция	Истринское РАЙПО, ИНН: 5017033109	8,8	В соответствии с объемом накопления и нормами СанПиН	Существующая
1557	845a7b2f-ea9b-42d9-a4e3-43f53c1db54f	г.о. Истра, п. Гидроузла д 5 (теплотель)	55.9893569946289, 36.8169097900391	Евро 1.1 серий РО - ТБО - 1	Площадь КП: 3 кв.м.	Производство и коммерция	АО «Истринская теплотель», ИНН: АО «Истринская теплотель»/5017067757/2,2	2,2	В соответствии с объемом накопления и нормами СанПиН	Существующая
1558	d8275700-60d0-4fb2-9d2f-7699dc69b5f	г.о. Истра, п. Гидроузла, территория НИП "Успех" площадка №1	55.9947929382324, 36.8073158264160	Евро 1.1 - ТБО - 4	Площадь КП: 7 кв.м.	Производство и коммерция	НИП «УСПЕХ», ИНН: 5017057702	6,6	В соответствии с объемом накопления и нормами СанПиН	Существующая
1559	c8013d12-e5b0-48cf-9459-36c130d828bf	г.о. Истра, п. Глебовский, 14Б (Верный 1538)	55.9397163391113, 36.71392440079590	Евро 0.8 - ТБО - 1	Площадь КП: 2 кв.м.	Производство и коммерция	ООО "Союз Святого Иоанна Воина", ИНН: 7729705354	12	В соответствии с объемом накопления и нормами СанПиН	Существующая
1560	0c56d19b-72c3-4d65-bc2d-bff662723593	г.о. Истра, п. Глебовский, Микрорайон, д. 10	55.9401664733887, 36.7106513977051	Евро 0.12 - ТБО - 1	Площадь КП 1 кв.м.	Производство и коммерция	ИП Темник В.А., ИНН: 501706324002	0,1925	В соответствии с объемом накопления и нормами СанПиН	Существующая
1561	8d1b03b2-6b10-47e7-a6c4-7662a5f3f360	г.о. Истра, п. Глебовский, территория птицефабрики	55.9294166564941, 36.6952819824219	Евро 1.1 серий РО - ТБО - 1	Площадь КП: 3 кв.м.	Производство и коммерция	АО «Истринская теплотель», ИНН: 5017067757	1,1	В соответствии с объемом накопления и нормами СанПиН	Существующая
1562	dddb3e6b-741b-41a2-94a5-03d559122835	г.о. Истра, п. Глебовский, ул. Октябрьская, строение № 53Б (ИП Родионов СА)	55.9375305175781, 36.7038192749023	Подбор - ТБО - 1	Площадь КП 6 кв.м.	Производство и коммерция	ИП Родионов Сергей Александрович, ИНН: 772502590424	1,1	В соответствии с объемом накопления и нормами СанПиН	Существующая
1563	023c1215-0794-45b0-8b2b-b754d581bc1e	г.о. Истра, п. Глебовский, ул. Советская 14	55.9350395202637, 36.6995582580566	Евро 1.1 - ТБО - 1	Площадь КП: 2 кв.м.	Производство и коммерция	ООО «Органик», ИНН: ООО «Органик»/5017093010/1,1	1,1	В соответствии с объемом накопления и нормами СанПиН	Существующая
1564	b6f5b0a3-387f-450c-aeda-9ea8415aa2a9	г.о. Истра, п. Глебовский, ул. Советская дом 16А (Автомойка)	55.9342575073242, 36.6993255615234	Евро 1.1 серий РО - ТБО - 1	Площадь КП: 3 кв.м.	Производство и коммерция	ИП Родионов Иван Викторович, ИНН: 50170665887	2,2	В соответствии с объемом накопления и нормами СанПиН	Существующая
1565	998f5bb-608c-4ab8-a864-09ffbac6998c	г.о. Истра, п. Глебовский, у. микрорайон д.14а	55.9400939941406, 36.7149124145508	Евро 1.1 серий РО - ТБО - 1	Площадь КП: 3 кв.м.	Производство и коммерция	ООО "ТОН", ИНН: 5017006560	4,4	В соответствии с объемом накопления и нормами СанПиН	Существующая
1566	d438c370-43bc-4039-a2c3-68d670ec7c31	г.о. Истра, п. Котово, строение 4	55.8668556213379, 36.7696800221934	Евро 1.1 серий РО - ТБО - 1	Площадь КП: 3 кв.м.	Производство и коммерция	ЭКОПРОМ-ИЗОЛЯЦИЯ ООО, ИНН: 5017052750	4,85834	В соответствии с объемом накопления и нормами СанПиН	Существующая

1567	9b578d66-bee5-4387-a335-e096410612bf	г.о. Истра, п. Красный, ул. Центральная, 12А	55.9372177124023, 36.7200927734375	Евро 1.1 - ТБО - 1	Площадь КП: 2 кв.м.	Производство и коммерция	ООО «Кванта», ИНН: ООО «Кванта»/501702250/1,1	1,1	В соответствии с объемом накопления и нормами СанПиН	Существующая
1568	3896104d-0017-4118-bd8-32ca43444a83	г.о. Истра, п. Красный, уч. 166	55.935554043945, 36.7203559875488	Евро 1.1 - ТБО - 2	Площадь КП: 4 кв.м.	Производство и коммерция	Истринское РАЙПО, ИНН: 5017033109	2,2	В соответствии с объемом накопления и нормами СанПиН	Существующая
1569	a272162a-9f97-4ce7-a3c4-7a9382de6d93	г.о. Истра, п. Курсаково, 2 ИП Анатольева	55.9595222473145, 36.5687904357910	Евро 1.1 серый РО - ТБО 1	Площадь КП: 3 кв.м.	Производство и коммерция	ИП Анатольева Елена Алексеевна, ИНН: ИП Анатольева Елена Алексеевна/501700022301/1,1	1,1	В соответствии с объемом накопления и нормами СанПиН	Существующая
1570	928016a6-a4f3-4016-ad92-57812776942	г.о. Истра, п. Курсаково, 2, ИП Чайковская	55.9594612121582, 36.5687332153320	Евро 1.1 серый РО - ТБО 1	Площадь КП: 3 кв.м.	Производство и коммерция	ИП Чайковская Анна Анатольевна, ИНН: ИП Чайковская Анна Анатольевна/501706489156/1,1	1,1	В соответствии с объемом накопления и нормами СанПиН	Существующая
1571	89784293-9f75-475c-be6f-2fa1815eb5f2	г.о. Истра, п. Курсаково, строение 115	55.9336700439453, 36.5738182067871	Евро 1.1 серый РО - ТБО 1	Площадь КП: 3 кв.м.	Производство и коммерция	ИП Вагунин Валентин Николаевич, ИНН: 643907589177	2,2	В соответствии с объемом накопления и нормами СанПиН	Существующая
1572	1d685a30-8b72-4517-a5f0-8757337c78fb	г.о. Истра, п. Курсаково, ул. Центральная, д. 24А	55.9622993469238, 36.5672531127930	Евро 1.1 серый РО - ТБО 1	Площадь КП: 3 кв.м.	Производство и коммерция	ООО "МЕРИДИАН", ИНН: 5017096405	2,2	В соответствии с объемом накопления и нормами СанПиН	Существующая
1573	ed9135b6-41c4-4fab-b7cf-2109ba654563	г.о. Истра, п. Новопетровское, д. 46	55.9832267761230, 36.4538154602051	Евро 1.1 серый РО - ТБО 1	Площадь КП: 3 кв.м.	Производство и коммерция	ИП Лагулява Тигран Борисович, ИНН: 501701413604	8,8	В соответствии с объемом накопления и нормами СанПиН	Существующая
1574	a46a36f8-67c9-480b-894d-304c746c2264	г.о. Истра, п. Новопетровское, дом № 7 (ПТИЦЕФАБРИКА НОВО-ПЕТРОВСКАЯ ООО)	56.0124740600586, 36.478262512207	Евро 1.1 серый РО - ТБО 2	Площадь КП: 4 кв.м.	Производство и коммерция	ПТИЦЕФАБРИКА НОВО-ПЕТРОВСКАЯ ООО, ИНН: 5047045077	2,2	В соответствии с объемом накопления и нормами СанПиН	Существующая
1575	a8daf3c-6e8f-4be4-9461-4026a3037066	г.о. Истра, п. Новопетровское, ул. Кооперативная, д. 3 (ИП ТЮРИНА ИП)	55.9944038391113, 36.4731941223145	Подбор - ТБО - 1	Площадь КП 6 кв.м.	Производство и коммерция	Индивидуальный предприниматель Тюрина Наталья Павловна, ИНН: 501705367074	2,431	В соответствии с объемом накопления и нормами СанПиН	Существующая
1576	49111454-a09f41a6-a6d9-7910a6958e57	г.о. Истра, п. Новопетровское, ул. Кооперативная, д. 4 (ИП Долгополова Е.И.)	55.9944419860840, 36.474311826313	Подбор - ТБО - 1	Площадь КП 6 кв.м.	Производство и коммерция	Долгополова Елена Ивановна, ИНН: 501700139860	4,4	В соответствии с объемом накопления и нормами СанПиН	Существующая
1577	4e66da84-5a8c-45c8-b32b-4d21d5111267	г.о. Истра, п. Новопетровское, ул. Первомайская, д. 44 (ИП Лагулява)	55.9841842651367, 36.4549293518066	Евро 1.1 серый РО - ТБО 1	Площадь КП: 3 кв.м.	Производство и коммерция	ИП Лагулява Тигран Борисович, ИНН: 501701413604	8,8	В соответствии с объемом накопления и нормами СанПиН	Существующая
1578	61236408-521c-4066-8252-e5e9547099bb	г.о. Истра, п. Новопетровское, ул. Советская, д. 85	55.9877204895020, 36.4897346496582	Евро 1.1 серый РО - ТБО 1	Площадь КП: 3 кв.м.	Производство и коммерция	ИП Белова Инна Николаевна, ИНН: 501704439576	1,1	В соответствии с объемом накопления и нормами СанПиН	Существующая
1579	6727bd6-e46f-466c-ba64-5a455284298b	г.о. Истра, п. Откиково, д.19	56.0046657475559, 36.9174156188965	Евро 1.1 серый РО - ТБО 6	Площадь КП: 10 кв.м.	Производство и коммерция	ОАО "ОГНИКОВО", ИНН: 5017003880	26,4	В соответствии с объемом накопления и нормами СанПиН	Существующая
1580	3e0b0ba-25c7-4f9e-b83c-7954fa466bce	г.о. Истра, п. Октябрьский, ул. Дачная, д.3 (ИП Богатов А.В.)	55.9222946166992, 36.7994232177734	Подбор - ТБО - 1	Площадь КП 6 кв.м.	Производство и коммерция	Богатов Андрей Владимирович, ИНН: 500440678370	1,1	В соответствии с объемом накопления и нормами СанПиН	Существующая
1581	35a33715-486c-470e-a830-a5ffef7f595	г.о. Истра, п. Октябрьский, уч. 26 а	55.9240531921387, 36.8046150207520	Евро 1.1 - ТБО - 2	Площадь КП: 4 кв.м.	Производство и коммерция	Истринское РАЙПО, ИНН: 5017033109	2,2	В соответствии с объемом накопления и нормами СанПиН	Существующая
1582	e96cfaa-e510-42f8-844e-cb1a389648c8	г.о. Истра, п. Октябрьской фабрики, д. 17	55.8580436706543, 36.9289131164551	Евро 1.1 серый РО - ТБО 2	Площадь КП: 4 кв.м.	Производство и коммерция	ООО "ПРОЛОГ", ИНН: 5017020212	8,8	В соответствии с объемом накопления и нормами СанПиН	Существующая
1583	7f209551-42b0-4bf6-92d9-7c96e9237e51	г.о. Истра, п. Октябрьской Фабрики, д. № 2	55.8549804687500, 36.9297790527344	Бункер 8 - ТБО - 1	Площадь КП 8 кв.м.	Производство и коммерция	ИвельАвто, ИНН: 7703434340	8	В соответствии с объемом накопления и нормами СанПиН	Существующая
1584	587a8c8-0fef-4b60-aebc-e5a05170947f	г.о. Истра, п. ОПХ Маннинно, д. 3, е. 3	55.8532295227051, 36.9029731750488	Подбор - КГМ - 1, РСО с/сеза РО - РСО - 1; Евро 1.1 серый РО - ТБО - 2; Бункер 8 - ТБО - 1	Площадь КП 15 кв.м.	ИЖС (Площадки общего пользования)	ИП Земскова А.А., МУП "ИСТРИНСКОЕ ЖСУ", ИНН: ИП Земскова А.А./504792231467/0,0725	8,68479	В соответствии с объемом накопления и нормами СанПиН	Существующая
1585	9084d100-1846-4ca1-8eac-77bb620e7b2d	г.о. Истра, поселок Гидроузел им. Куйбышева, стр. 36	55.9901390075684, 36.8333206176758	Евро 1.1 серый РО - ТБО 2	Площадь КП: 4 кв.м.	Производство и коммерция	ВИЛМАП ООО, ИНН: 7715631649	29,15	В соответствии с объемом накопления и нормами СанПиН	Существующая
1586	237b111e-30ab-40a4-9bd5-ca838ec603eb	г.о. Истра, поселок Октябрьской фабрики (вз)	55.8553237915039, 36.9309310913086	Евро 1.1 серый РО - ТБО 2	Площадь КП: 4 кв.м.	Производство и коммерция	ООО «Истринская Тепловая Компания», ИНН: 5017088852	1,1	В соответствии с объемом накопления и нормами СанПиН	Существующая
1587	66493290-827d-4c61-b75f-13810b24433	г.о. Истра, поселок Октябрьской фабрики, вл 2	55.8557128906250, 36.9287463432617	Бункер 8 - ТБО - 1	Площадь КП 8 кв.м.	Производство и коммерция	ООО "МАГЕЛЛАН-21", ИНН: ООО "МАГЕЛЛАН-21"/5017056561/4	4	В соответствии с объемом накопления и нормами СанПиН	Существующая
1588	75350d1a-403e-4fe2-b2b6-d88f31a363e5	г.о. Истра, пос. Обуховское, 43 км а/мат Москва-Рига	55.8185005187988, 37.0186691284180	Евро 1.1 серый РО - ТБО 2	Площадь КП: 4 кв.м.	Производство и коммерция	ООО «Шелл Нефть», ИНН: 7743792870	19,426	В соответствии с объемом накопления и нормами СанПиН	Существующая
1589	5543781d-9d6e-48ce-977a-56dd308c76d7	г.о. Истра, пос. Северный, стр. 30	55.9484138488770, 36.8367233276367	Бункер 8 - ТБО - 1	Площадь КП 8 кв.м.	Производство и коммерция	Смирнова В. В., ИНН: Смирнова В. В./50271669852/8	8	В соответствии с объемом накопления и нормами СанПиН	Существующая
1590	fc38883d-a3f6-40f3-92ca-e7713aa692af	г.о. Истра, п. Павловская слобода, ул. Луначарского, у д.7 (Пекарня)	55.8172531127930, 37.0863189697266	Евро 1.1 серый РО - ТБО 1	Площадь КП: 3 кв.м.	Производство и коммерция	ИП Спозенко Андрей Федорович, ИП Ушакова М.В., ЮНИТЕР ООО, ИНН: ИП Спозенко Андрей Федорович/501709805748/1,1; ЮНИТЕР ООО/5017104208/3,42; ИП Ушакова М.В./771807656607/2,375	6,895	В соответствии с объемом накопления и нормами СанПиН	Существующая
1591	434ab2ad-e47c-434e-a906-159dbb244364	г.о. Истра, п. Первомайский, кор. 32	55.9097747802734, 36.7894020080566	Евро 1.1 - ТБО - 1	Площадь КП: 2 кв.м.	Производство и коммерция	АО "ИСТРАТРАНС", ИНН: АО "ИСТРАТРАНС"/5017000431/1,1	1,1	В соответствии с объемом накопления и нормами СанПиН	Существующая
1592	31138437-b294-42b2-8470-eb00749d1e7a	г.о. Истра, п. Первомайский, стр. 35	55.9090766906738, 36.7958793640137	Евро 1.1 серый РО - ТБО 1	Площадь КП: 3 кв.м.	Производство и коммерция	ЗАО "ВОСТОКТРАНС", ИНН: 7705152189	28,6	В соответствии с объемом накопления и нормами СанПиН	Существующая
1593	47ce5196-0e2a-4960-a524-7eb91fc2d21f	г.о. Истра, п. Первомайский, уч. 17а	55.9137763977051, 36.7956771850586	Евро 1.1 - ТБО - 2	Площадь КП: 4 кв.м.	Производство и коммерция	Истринское РАЙПО, ИНН: 5017033109	4,4	В соответствии с объемом накопления и нормами СанПиН	Существующая
1594	af62c03f-a625-4936-8e17-681d41a54eb	г.о. Истра, п. Пионерский, ул. Школьная, д. 41/6	55.8868446350098, 36.7975692749023	Евро 1.1 серый РО - ТБО 1	Площадь КП: 3 кв.м.	Производство и коммерция	ЕЛИЗАВЕТИНСКИЙ ДЕТСКИЙ ХОСПИС ЧУЗ, ИНН: 5017998805	8,8	В соответствии с объемом накопления и нормами СанПиН	Существующая
1595	e67d8c72-d6e4-429f-b60f-8f9669bbe9fc	г.о. Истра, п. Румянцево, 79 км Волоколамского шоссе (Роснефть)	55.9714088439941, 36.5425949096680	Евро 1.1 серый РО - ТБО 2	Площадь КП: 4 кв.м.	Производство и коммерция	АО "РН-МОСКВА", ИНН: 7706691500	4,4	В соответствии с объемом накопления и нормами СанПиН	Существующая
1596	7f7fa3a9-6202-4f8a-8679-5c36fb843966	г.о. Истра, п. Румянцево, 79 км. Волоколамское ш., (ООО Авиан)	55.9713821411133, 36.5427703857422	Евро 1.1 серый РО - ТБО 1	Площадь КП: 3 кв.м.	Производство и коммерция	ООО "Авиан", ИНН: 7727392667	0,75	В соответствии с объемом накопления и нормами СанПиН	Существующая
1597	9a389608-493d-4cc1-8cd7-e2920ee5462f	г.о. Истра, п. Румянцево, Волоколамской шоссе, д. 40 А	55.9718132019043, 36.5443038940430	Евро 1.1 серый РО - ТБО 1	Площадь КП: 3 кв.м.	Производство и коммерция	ИП Винарский Игорь Вячеславович, ИНН: 502400449662	2,2	В соответствии с объемом накопления и нормами СанПиН	Существующая

1598	591c63a1-aaa4-457-91de-3885c121fdd	г.о. Истра, п. Румянцево, Пролетарский проезд, д. 1А	55.9700889587402, 36.5382729919434	Евро 1.1 серий РО - ТБО - 1	Площадь КП: 3 кв.м.	Производство и коммерция	АО "Мособлаг" "Северо-Запад", ИНН: 5032292612	7,68834	В соответствии с объемом накопления и нормами СанПиН	Существующая
1599	a403614b-e135-4318-87ec-676519546c14	г.о. Истра, п.Румянцево, Савельевское. дп (территория квартала 0080204, дд. 173)	55.9735298156738, 36.5510520935059	Евро 1.1 серий РО - ТБО - 1	Площадь КП: 3 кв.м.	Производство и коммерция	АО «Рентгенрум», ИНН: 5017031616	1,1	В соответствии с объемом накопления и нормами СанПиН	Существующая
1600	896a68a5-412d-44ce-9bc3-9c1bd9f547a	г.о. Истра, п. Румянцево, ул. Волоколамское шоссе, д. 120, стр. 6	55.9666366577148, 36.5543937683105	Евро 1.1 серий РО - ТБО - 2	Площадь КП: 4 кв.м.	Производство и коммерция	ООО "СТРОИТЕЛЬНЫЕ ТЕХНОЛОГИИ И БЕТОН", ИНН: ООО "СТРОИТЕЛЬНЫЕ ТЕХНОЛОГИИ И БЕТОН"5017095585/4,4	4,4	В соответствии с объемом накопления и нормами СанПиН	Существующая
1601	ba12bc6f-9a30-495a-ba49-e5bbe9f051c	г.о. Истра, п. Румянцево, ул. Железнодорожная, д. 8	55.9716300964355, 36.5427284240723	Евро 1.1 серий РО - ТБО - 1	Площадь КП: 3 кв.м.	Производство и коммерция	СЕРПУХОВГАССЕРВИС ООО, ИНН: 5077016757	1,1	В соответствии с объемом накопления и нормами СанПиН	Существующая
1602	cbd9ca9-3954-48ce-adaf-a3d4c160a8a5	г.о. Истра, п. Румянцево, ул. Лесная, д. 6А	55.9798088073730, 36.5394744873047	Бак 360 л. - ТБО - 1	Площадь КП 1 кв.м.	Производство и коммерция	ООО «В И Т», ИНН: 5017030411	1,1	В соответствии с объемом накопления и нормами СанПиН	Существующая
1603	02377191-6c78-420f-94b3-19e6c39d7d55	г.о. Истра, п. Румянцево, ул. Пролетарский проезд	55.9681739807129, 36.5374412536621	Евро 1.1 серий РО - ТБО - 1	Площадь КП: 3 кв.м.	Производство и коммерция	АО «Истринская теплосеть», ИНН: 5017067757	2,2	В соответствии с объемом накопления и нормами СанПиН	Существующая
1604	84c089e-c366-4002-9fad-6e163a0a83dc	г.о. Истра, п. Румянцево, ул. Садовая, д. 10а	55.9739227294922, 36.530944232188	Бункер 8 - ТБО - 1	Площадь КП 8 кв.м.	Производство и коммерция	ОАО «Фабрика мебелинской мебели», ИНН: ОАО «Фабрика мебелинской мебели»5017048730/8	8	В соответствии с объемом накопления и нормами СанПиН	Существующая
1605	7eedf6e-b218-44b7-bb53-07875c25a8ab	г.о. Истра, п. Румянцево, ул. Садовая, д. 10 а II	55.9731254577637, 36.5324630737305	Бункер 8 - ТБО - 1	Площадь КП 8 кв.м.	Производство и коммерция	ОАО «Фабрика мебелинской мебели», ИНН: 5017048730	8	В соответствии с объемом накопления и нормами СанПиН	Существующая
1606	6afa216c-a097-4095-91ae-8f2c1429a4ac	г.о. Истра, п. Румянцево, ул. Садовая, д. 31/3	55.9705734252930, 36.5379219055176	Евро 1.1 серий РО - ТБО - 1	Площадь КП: 3 кв.м.	Производство и коммерция	НПЦ ЛКТ ООО, ИНН: 7703354863	4,4	В соответствии с объемом накопления и нормами СанПиН	Существующая
1607	2c223a9c-b3d0-471b-8452-2b1d59517ec2	г.о. Истра, п. Румянцево, уч. 38а	55.9723587036133, 36.5399246215820	Евро 1.1 - ТБО - 2	Площадь КП: 4 кв.м.	Производство и коммерция	Истринское РАЙПО, ИНН: 5017033109	8,8	В соответствии с объемом накопления и нормами СанПиН	Существующая
1608	bd71437-7d1f-4fcd-ac25-9efa5f6e667d	г.о. Истра, п. Румянцево, уч. 75а	55.9719505310059, 36.539642339844	Евро 1.1 - ТБО - 4	Площадь КП: 7 кв.м.	Производство и коммерция	Истринское РАЙПО, ИНН: 5017033109	2,2	В соответствии с объемом накопления и нормами СанПиН	Существующая
1609	53eb6084-8c7a-4b4d-9162-b19af73a3c0b	г.о. Истра, п. Северный	55.9485664367676, 36.837093532715	Евро 1.1 серий РО - ТБО - 2	Площадь КП: 4 кв.м.	Производство и коммерция	ООО «Истринская Тепловая Компания», ИНН: 5017088852	1,1	В соответствии с объемом накопления и нормами СанПиН	Существующая
1610	84026449-465c-4284-a660-09d76aeba5b	г.о. Истра, п. Северный, строение № 55	55.9472496569824, 36.8411712646484	Бункер 8 - ТБО - 1	Площадь КП 8 кв.м.	Производство и коммерция	ООО «ТЕРРА-ТРАСТ», ИНН: ООО «ТЕРРА-ТРАСТ»5017058463/8	8	В соответствии с объемом накопления и нормами СанПиН	Существующая
1611	14463319-5d10-45c2-aec3-138becbd7eb4	г.о. Истра, п. Северный, ул. Шоссейная, д. 15	55.9434204101562, 36.8388023376465	Евро 1.1 серий РО - ТБО - 1	Площадь КП: 3 кв.м.	Производство и коммерция	ИП Кивлева Антонию Петровна, ИНН: 501706316308	4,4	В соответствии с объемом накопления и нормами СанПиН	Существующая
1612	80a5ac56-287d-4c41-a835-b5e079bb09e	г.о. Истра, п. Северный, ул Шоссейная, д. 17	55.9417304992676, 36.8404235839844	Евро 1.1 серий РО - ТБО - 2	Площадь КП: 4 кв.м.	Производство и коммерция	ЕВРОЛОС ООО, ООО "ЭКВИОКИ", ПОЛИМЕРСЕРВИС ООО, Фельшман Елена Анатольевна, ИНН: ООО "ЭКВИОКИ"5017040434/2; Фельшман Елена Анатольевна543320232407/0,725; ЕВРОЛОС ООО7713407810/0,145; ПОЛИМЕРСЕРВИС ООО7713407828/0,2175	3,2875	В соответствии с объемом накопления и нормами СанПиН	Существующая
1613	b01defa-aa7a-42b5-bf58-e9be97d6258	г.о. Истра, п. Северный, ул. Шоссейная, д. 18А	55.9477691650391, 36.8379859924316	Бункер 6 - ТБО - 1	Площадь КП 8 кв.м.	Производство и коммерция	ООО «ЭКСПО-СЕРВИС», ИНН: 5017014089	6	В соответствии с объемом накопления и нормами СанПиН	Существующая
1614	9697c210-75ae-4179-a946-cd7fde096b40	г.о. Истра, п. Северный, уч. 6а	55.9444847106934, 36.8393516540527	Евро 1.1 серий РО - ТБО - 4; Бункер 8 - ТБО - 1	Площадь КП: 8 кв.м.	Производство и коммерция	Истринское РАЙПО, ИНН: 5017033109	16,8	В соответствии с объемом накопления и нормами СанПиН	Существующая
1615	eba28ec-d682-45ba-9f60-45192769d0d	г.о. Истра, п. Снегири, дачный поселок Снегири, ул. Московская, склад ГУП СПИМ	55.8918647766113, 37.0181274414062	Евро 1.1 серий РО - ТБО - 1	Площадь КП: 3 кв.м.	Производство и коммерция	ГУП СПИМ, ИНН: 7706640103	1,1	В соответствии с объемом накопления и нормами СанПиН	Существующая
1616	fbec32d-b165-4e85-9e98-0ac00c5113e	г.о. Истра, п. Снегири, Московская улица, 12	55.8879623413086, 37.0371246337891	Евро 1.1 серий РО - ТБО - 3	Площадь КП: 5 кв.м.	Производство и коммерция	ТОРГОВЫЙ ДОМ ПЕРЕКРЕСТОК АО, ИНН: 7728029110	58,30001	В соответствии с объемом накопления и нормами СанПиН	Существующая
1617	0d2bbef-bf71-4b04-b88f-37ac2d08c4f6	г.о. Истра, п. Снегири, ул. Ленина, уч. 42	55.8803634643555, 37.0419578552246	Евро 1.1 - ТБО - 4	Площадь КП: 7 кв.м.	Производство и коммерция	Истринское РАЙПО, ИНН: 5017033109	8,8	В соответствии с объемом накопления и нормами СанПиН	Существующая
1618	8981f273-323c-4722-a190-25d83465ba96	г.о. Истра, п. Снегири, ул. Московская, д. 18	55.8879470825195, 37.0338211059570	Евро 1.1 - ТБО - 1	Площадь КП: 2 кв.м.	Производство и коммерция	Истринское РАЙПО, ИНН: 5017033109	1,1	В соответствии с объемом накопления и нормами СанПиН	Существующая
1619	376fa09-aaa4-464e-8d24-b067bce62dd0	г.о. Истра, п. Снегири, ул. Московская, д. 18А	55.8878860473633, 37.0329360961914	Евро 1.1 серий РО - ТБО - 1	Площадь КП: 3 кв.м.	Производство и коммерция	ООО «Галатея», ИНН: 5017006842	1,1	В соответствии с объемом накопления и нормами СанПиН	Существующая
1620	769e4ae4-43d9-4629-ba01-714a06a1545c	г.о. Истра, п. Снегири, ул. Московская, д. 18Б (КФС)	55.8881111145020, 37.0329551696777	Евро 1.1 серий РО - ТБО - 2	Площадь КП: 4 кв.м.	Производство и коммерция	ООО "ЯМ РЕСТОРАНТС РАША", ИНН: 7722561551	17,6	В соответствии с объемом накопления и нормами СанПиН	Существующая
1621	89634f63-e965-4802-af22-acff7253471a	г.о. Истра, п. Снегири, ул. Станционная 16	55.8818130493164, 37.0338745117188	Евро 1.1 серий РО - ТБО - 2	Площадь КП: 4 кв.м.	Производство и коммерция	УТК «МЕГАПОЛИС», ИНН: 7701754640	8,8	В соответствии с объемом накопления и нормами СанПиН	Существующая
1622	a25dccc0-0dc1-4852-aa09-463947a34d7	г.о. Истра, п. Снегири, ул. Станционная, д. 1А ООО "Стил Текнолоджи"	55.8848800659189, 37.0342369079590	Бункер 8 - ТБО - 1	Площадь КП 8 кв.м.	Производство и коммерция	ООО «СТИЛ ТЕХНОЛОДЖИ», ИНН: 5017089158	64	В соответствии с объемом накопления и нормами СанПиН	Существующая
1623	5378c08-d68b-4469-9208-b29c62a23376	г.о. Истра, п. станция Манхино, ул. Первомайская, д.7А	55.8909645080566, 36.9279327392578	Евро 0.8 - ТБО - 1	Площадь КП: 2 кв.м.	Производство и коммерция	ООО «Овен», ИНН: 5017049356	0,8	В соответствии с объемом накопления и нормами СанПиН	Существующая
1624	0ad5bb24-506a-4c5a-804d-228136e89dfc	г.о. Истра, п. ст. Луквино, дд.№18.	55.8606910705566, 36.8938102722168	Евро 1.1 серий РО - ТБО - 1	Площадь КП: 3 кв.м.	Производство и коммерция	ООО «Бородач», ИНН: 5017044340	0,9	В соответствии с объемом накопления и нормами СанПиН	Существующая
1625	ad346284-00b1-40c8-adac-57372568a3f4	г.о. Истра, п.ст. Холщаники, тер. ОАО "Истра-хлебопродукт"	55.9237670898438, 36.7014198303223	Евро 1.1 - ТБО - 1	Площадь КП: 2 кв.м.	Производство и коммерция	ОАО «Истра-хлебопродукт», ИНН: 5017000551	1,1	В соответствии с объемом накопления и нормами СанПиН	Существующая
1626	b14f9a8-a346-4004-a0d0-e43db5e55cd8	г.о. Истра, п. Холщаники, ул. Железнодорожная, д. 1Б	55.9170570373535, 36.6930694580078	Евро 1.1 серий РО - ТБО - 2	Площадь КП: 4 кв.м.	Производство и коммерция	ООО «Истринская Тепловая Компания», ИНН: 5017088852	2,2	В соответствии с объемом накопления и нормами СанПиН	Существующая
1627	9f0eeca-8d85-4574-950b-e48248def498	г.о. Истра, Савельево (теплосеть)	56.0035400390625, 36.6087265014648	Евро 1.1 - ТБО - 1	Площадь КП: 2 кв.м.	Производство и коммерция	АО «Истринская теплосеть», ИНН: АО «Истринская теплосеть»5017067757/2,2	2,2	В соответствии с объемом накопления и нормами СанПиН	Существующая

1628	9b91bdcc-ab31-4a8c-9558-a76c2309609a	г.о. Истра, с. Дарна, 638 (Верный 1557)	55.9296531677246, 36.9458961486816	Евро 1.1 - ТБО - 1	Площадь КП: 2 кв.м.	Производство и коммерция	ООО "Союз Святого Иоанна Воина", ИНН: 7729705354	16,5	В соответствии с объемом накопления и нормами СанПиН	Существующая
1629	e7127c2a-c39a-44d6-ab85-d0fba5a8e6f	г.о. Истра, с. Дарна, д. 45 А (ИП Колесников М.С)	55.9294128417969, 36.9404220581055	Евро 1.1 - ТБО - 1	Площадь КП: 2 кв.м.	Производство и коммерция	ИП Колесников Михаил Сергеевич, ИНН: 501700740976	1,1	В соответствии с объемом накопления и нормами СанПиН	Существующая
1630	1e217050-d154-4dc9-945c-1512a3c20f9	г.о. Истра, с. Дарна (тер.Строительного рынка)	55.9304237365723, 36.9511070251465	Евро 1.1 - ТБО - 1	Площадь КП: 2 кв.м.	Производство и коммерция	ООО "ОРХИДЕЯ", ИНН: ОО "ОРХИДЕЯ"/5017036269/1,1	1,1	В соответствии с объемом накопления и нормами СанПиН	Существующая
1631	519e2ec7-3743-4060-9d9e-bac8d0372bf3	г.о. Истра, село Лучинское (АО «Санаторий Истра»)	55.9023971557617, 36.8018264770508	Пресс-компактор 20 - ТБО - 1	Площадь КП 35 кв.м.	Производство и коммерция	АО «Санаторий Истра», ИНН: 5017003947	32	В соответствии с объемом накопления и нормами СанПиН	Существующая
1632	3a18864-1f2e-4f56-9b64-8462ef8b978	г.о. Истра, село Лучинское Железнодорожная улица, 62Б.	55.9096374511719, 36.8140640258789	Евро 1.1 серый РО - ТБО 1	Площадь КП: 3 кв.м.	Производство и коммерция	ИП Гановичев Андрей Корнилович, ИНН: 245600092927	2,2	В соответствии с объемом накопления и нормами СанПиН	Существующая
1633	647ba377-0319-4869-974a-046496450c5d	г.о. Истра, село Новопетровское, ул. Железнодорожная	55.9870834350586, 36.4501724243164	Евро 1.1 серый РО - ТБО 1	Площадь КП: 3 кв.м.	Производство и коммерция	ИП Морозова Ирина Александровна, ИНН: ИП Морозова Ирина Александровна/501702669944/1,1	1,1	В соответствии с объемом накопления и нормами СанПиН	Существующая
1634	8af3dc9-14d5-41ba-aa7-d819dbed6660	г.о. Истра, с. Лучинское, 59 км а/м "Балтия" (левая сторона)	55.8540000915527, 36.7817573547363	Евро 1.1 серый РО - ТБО 2	Площадь КП: 4 кв.м.	Производство и коммерция	АО "РН-МОСКВА", ИНН: 7706091500	9,724	В соответствии с объемом накопления и нормами СанПиН	Существующая
1635	16c7285a-6a28-47c4-a14c-088b91bd235b	г.о. Истра, с. Лучинское, 59 км а/м "Балтия" (правая сторона)	55.8520355224609, 36.7834701538086	Евро 1.1 серый РО - ТБО 2	Площадь КП: 4 кв.м.	Производство и коммерция	АО "РН-МОСКВА", ИНН: 7706091500	17,6	В соответствии с объемом накопления и нормами СанПиН	Существующая
1636	48d5839-d480-47fa-98e8-0dfcaab56b8	г.о. Истра, с. Лучинское, д. Давыдовское (Перекресток)	55.8600349426270, 36.7965774536133	Евро 1.1 серый РО - ТБО 3	Площадь КП: 5 кв.м.	Производство и коммерция	ТОРГОВЫЙ ДОМ ПЕРЕКРЕСТОК АО, ИНН: 7728029110	58,30001	В соответствии с объемом накопления и нормами СанПиН	Существующая
1637	8d13154d-b66e-408d-a1c7-a28cea1b5a96	г.о. Истра, с. Лучинское, ул. Железнодорожная, д.62	55.9093246459961, 36.8146209716797	Евро 1.1 серый РО - ТБО 2	Площадь КП: 4 кв.м.	Производство и коммерция	ООО "ЛУЧИНСКОЕ", ИНН: ООО "ЛУЧИНСКОЕ"/5017012885/4,4	4,4	В соответствии с объемом накопления и нормами СанПиН	Существующая
1638	b3777099-ba38-42b6-a6f2-32fa7e3bf15	г.о. Истра, с. Лучинское, ул. Центральная, стр. 3 (ООО Лето)	55.9059066772461, 36.8191909790039	Евро 1.1 - ТБО - 1	Площадь КП: 2 кв.м.	Производство и коммерция	ЛЕТО ООО, ИНН: 5017117550	1,1	В соответствии с объемом накопления и нормами СанПиН	Существующая
1639	c6119756-6cd9-46b2-9a75-2a97238839	г.о. Истра, с. Новопетровское, АГК "Тражное общество Новопетровское"	56.0008316040039, 36.4767684936523	Евро 1.1 серый РО - ТБО 2	Площадь КП: 4 кв.м.	Производство и коммерция	АГК "ТРАЖНОЕ ОБЩЕСТВО НОВОПЕТРОВСКОЕ", ИНН: 5017053970	8,8	В соответствии с объемом накопления и нормами СанПиН	Существующая
1640	270dd5c-483c-4406-85bc-6dd4d0163072	г.о. Истра, с. Новопетровское, Колхозная улица, 11.	55.99540232897949, 36.4657897949219	Евро 1.1 серый РО - ТБО 1	Площадь КП: 3 кв.м.	Производство и коммерция	ИП Широков Вадим Иванович, ИНН: 501700018922	2,2	В соответствии с объемом накопления и нормами СанПиН	Существующая
1641	30d434b2-46f5-4dce-9009-b1ba84da1c0	г.о. Истра, с. Новопетровское, Первомайская улица, 12.	55.9889106750488, 36.4632339477539	Евро 1.1 серый РО - ТБО 1	Площадь КП: 3 кв.м.	Производство и коммерция	Горохов Алексей Васильевич, ИНН: 501706459070	2,2	В соответствии с объемом накопления и нормами СанПиН	Существующая
1642	975494-c9-d5ba-4c30-967c-3aeb77d12013	г.о. Истра, с. Новопетровское, Первомайская улица, 12А	55.9890747070312, 36.4626159667969	Евро 1.1 серый РО - ТБО 1	Площадь КП: 3 кв.м.	Производство и коммерция	ООО "БМП", ИНН: 5017094013	1,1	В соответствии с объемом накопления и нормами СанПиН	Существующая
1643	29c383dc-4010-412c-8bd1-255188bc2046	г.о. Истра, с. Новопетровское, Первомайская улица, 12, (ООО «ММБ»)	55.9884146440443, 36.4616203308105	Евро 1.1 серый РО - ТБО 2	Площадь КП: 4 кв.м.	Производство и коммерция	ООО «ММБ», ИНН: 5017111220	6,6	В соответствии с объемом накопления и нормами СанПиН	Существующая
1644	4905a0c3-341a-4482-9765-6f4b780a37164	г.о. Истра, с. Новопетровское, ул.1-я Железнодорожная, дом №1 (1 конт ППО, 55.986658,36.4541908 Ежем 3 четверг)	55.9867362976074, 36.4520454406738	Подбор - ТБО - 1	Площадь КП 6 кв.м.	Производство и коммерция	МЕБСТАЛЬ ООО, ИНН: 9715224823	1,1	В соответствии с объемом накопления и нормами СанПиН	Существующая
1645	09c8190a-c859-4bd1-9d12-0b681337cb17	г.о. Истра, с. Новопетровское, ул. Колхозная, д. 74	56.0042343139648, 36.4295463562012	Евро 1.1 серый РО - ТБО 2	Площадь КП: 4 кв.м.	Производство и коммерция	ООО «Осень», ИНН: ООО «Осень»/5017011909/1,5	1,5	В соответствии с объемом накопления и нормами СанПиН	Существующая
1646	8d27e758-ec3b-484d-b9cc-d41855749b35	г.о. Истра, с. Новопетровское, ул. Кооперативная, д. 2	55.9937858581543, 36.4735603332520	Евро 1.1 серый РО - ТБО 1	Площадь КП: 3 кв.м.	Производство и коммерция	ООО «В И Т», ИНН: 5017030411	1,1	В соответствии с объемом накопления и нормами СанПиН	Существующая
1647	2650c56a-8ffc-a4c1-a87f-49e24dcaba2	г.о. Истра, с. Новопетровское, ул. Кооперативная, д. №3 (ИП Миланов А.Э.)	55.9944496154785, 36.4731369018555	Подбор - ТБО - 1	Площадь КП 6 кв.м.	Производство и коммерция	Миланов Александр Эдмундович, ИНН: 370103076741	2,2	В соответствии с объемом накопления и нормами СанПиН	Существующая
1648	01e604d3-063d-4316-b0fa-814edeccd3d7	г.о. Истра, с. Новопетровское, ул. Кооперативная, д. 8	55.9961204528809, 36.4746131896773	Евро 1.1 серый РО - ТБО 3	Площадь КП: 5 кв.м.	Производство и коммерция	Згардан Ю. В., ИНН: 501706698270	24	В соответствии с объемом накопления и нормами СанПиН	Существующая
1649	9727a3cb-4d1e-4602-ad3a-0c4610f78639	г.о. Истра, с. Новопетровское, ул. Нудольское шоссе, д. 4 (ИП Соловьев)	55.9949226379395, 36.4725952148438	Евро 1.1 серый РО - ТБО 2	Площадь КП: 4 кв.м.	Производство и коммерция	ИП Соловьев Вадим Владимирович, ИНН: 501700125272	4,4	В соответствии с объемом накопления и нормами СанПиН	Существующая
1650	6c2e974b-9ef4-4c3f-ad1d-488b7337472	г.о. Истра, с. Новопетровское, ул. Первомайская, стр. 46	55.9828796386719, 36.4543724060059	Евро 1.1 серый РО - ТБО 2	Площадь КП: 4 кв.м.	Производство и коммерция	ООО «МОБ-Сервис», ИНН: 5032045998	2,2	В соответствии с объемом накопления и нормами СанПиН	Существующая
1651	05aab611-6a15-4813-9458-899e424a53e0	г.о. Истра, с. Новопетровское, ул. Первомайская, уч. 30	55.9854011535645, 36.4580421447754	Евро 1.1 - ТБО - 2	Площадь КП: 4 кв.м.	Производство и коммерция	Истринское РАЙПО, ИНН: 5017033109	2,2	В соответствии с объемом накопления и нормами СанПиН	Существующая
1652	3ab75e77-71df-481d-979e-6243f1095723	г.о. Истра, с. Новопетровское, ул. Полевая, (БОКСЫ 1-40)	55.9961051940918, 36.4789199829102	Евро 1.1 серый РО - ТБО 1	Площадь КП: 3 кв.м.	Производство и коммерция	ГСК-А 3, ИНН: 5017073599	1,1	В соответствии с объемом накопления и нормами СанПиН	Существующая
1653	ca07535f-46f6-46f6-aeF5-878ea617c2D9	г.о. Истра, с. Новопетровское, ул. Полевая, д. 6	55.9949798583984, 36.4784812027246	Евро 1.1 - ТБО - 1	Площадь КП: 2 кв.м.	Производство и коммерция	АО «Истринская теплостель», МУК «Новопетровский КДК», ИНН: АО «Истринская теплостель»/5017067757/2,2	6,86667	В соответствии с объемом накопления и нормами СанПиН	Существующая
1654	1a9690ec-b74c-499f-b21d-982e010066c5	г.о. Истра, с. Новопетровское, ул. Северная, 10 АГК №110	56.002433768555, 36.4740142822266	Евро 1.1 серый РО - ТБО 1	Площадь КП: 3 кв.м.	Производство и коммерция	"АГК № 110", ИНН: 5017054797	1,6	В соответствии с объемом накопления и нормами СанПиН	Существующая
1655	b03e4ea9-7b3f-4738-ab8a-8880866b1e5d	г.о. Истра, с. Новопетровское, ул. Советская, д. 74А (ИПЦ ЛКТ ООО)	55.9836349487305, 36.4978752136230	Евро 1.1 серый РО - ТБО 2	Площадь КП: 4 кв.м.	Производство и коммерция	ИПЦ ЛКТ ООО, ИНН: 7703534863	17,6	В соответствии с объемом накопления и нормами СанПиН	Существующая
1656	22f4e48-266b-4450-b0fa-697626e5716d	г.о. Истра, с. Новопетровское, ул. Советская, д. 9	55.9937057495117, 36.4737701416016	Евро 1.1 - ТБО - 2	Площадь КП: 4 кв.м.	Производство и коммерция	Истринское РАЙПО, ИНН: 5017033109	9,724	В соответствии с объемом накопления и нормами СанПиН	Существующая
1657	b3250391-0311-4745-97f6-cd018d0202e7	г.о. Истра, с. Новопетровское, ул. Фабричная, д. 8 (ИП Смирнов ДВ)	55.9905586242676, 36.4911155700684	Евро 1.1 серый РО - ТБО 1	Площадь КП: 3 кв.м.	Производство и коммерция	ИП Смирнов Дмитрий Викторович, ИНН: 501702814006	1,1	В соответствии с объемом накопления и нормами СанПиН	Существующая
1658	76651b27-9491-47bd-baf7-74c427a50c23	г.о. Истра, с. Новопетровское, ул. Юннатская, д. 1	55.9910087585449, 36.4754753112793	Евро 1.1 серый РО - ТБО 4	Площадь КП: 7 кв.м.	Производство и коммерция	ПАО «МОЭСКС», ИНН: 5036065113	4,4	В соответствии с объемом накопления и нормами СанПиН	Существующая
1659	a3510503-3068-4e59-926c-c729ec644966	г.о. Истра, с. Онуфриево, ул. Центральная, д. 2 (ИП Мурылева Т. П.)	55.8516502380371, 36.5121383666992	Евро 1.1 серый РО - ТБО 1	Площадь КП: 3 кв.м.	Производство и коммерция	Мурылева Т. П., ИНН: 501700030648	1,1	В соответствии с объемом накопления и нормами СанПиН	Существующая

1660	7465468-34ec-4b10-48a0-1497e6be6cb	г.о. Истра, с. Онуфриево, ул. Центральная, д. 2 (ООО «Орион»)	55.8515472412109, 36.5118522644043	Евро 0.75 - ТБО - 1	Площадь КП 1 кв.м.	Производство и коммерция	ООО «Орион», ИНН: ООО «Орион»/5017064467/7,3995	7,3995	В соответствии с объемом накопления и нормами СанПиН	Существующая
1661	2581688a-c41c-41e4-bcf6-93d462ccaa99	г.о. Истра, с. Онуфриево, ул. Центральная, д. 2 (Троица +)	55.8513336181641, 36.5123825073242	Евро 1.1 серий РО - ТБО - 1	Площадь КП: 3 кв.м.	Производство и коммерция	ООО "ТРОИЦА+", ИНН: 5017035755	2,2	В соответствии с объемом накопления и нормами СанПиН	Существующая
1662	85d239c1-7522-48f0-891c-53427ae2046	г.о. Истра, с. Онуфриево («Флагман»)	55.850639432617, 36.5186538696289	Евро 1.1 - ТБО - 1	Площадь КП: 2 кв.м.	Производство и коммерция	ГСК "ФЛАГМАН", ИНН: 5017056473	1,1	В соответствии с объемом накопления и нормами СанПиН	Существующая
1663	2d3f4a81-1999-41ec-a094-a67953bd2736	г.о. Истра, с. Павловская слобода, ул. 1 Мая, ГСК Арсеналец	55.8206291198730, 37.0852775573730	Подбор - ТБО - 1; Евро 1.1 серий РО - ТБО - 4	Площадь КП 11 кв.м.	Производство и коммерция	ГСК "АРСЕНАЛЕЦ", ИНН: 5017005133	19,43335	В соответствии с объемом накопления и нормами СанПиН	Существующая
1664	16c6a5b6-106c-482b-b47a-df934cd0979	г.о. Истра, с. Павловская Слобода, ул. 1 мая, д. 17	55.8203964233398, 37.0852355957031	Евро 1.1 - ТБО - 1	Площадь КП: 2 кв.м.	Производство и коммерция	ИП Ипатов Роман Владимирович, ИНН: 502411526502	1,1	В соответствии с объемом накопления и нормами СанПиН	Существующая
1665	34d6a824-e024-4ca9-bf06-15ef5f92ca9c	г.о. Истра, с. Павловская Слобода, ул. Ленина, д. 73/1	55.8145332336426, 37.0706214904785	Евро 1.1 - ТБО - 4	Площадь КП: 7 кв.м.	Производство и коммерция	ООО «Интершил Ресторант Брандс», ИНН: 7743242330	70,4	В соответствии с объемом накопления и нормами СанПиН	Существующая
1666	a811ccb0-ae16-4ec7-a8cc-1b942548297	г.о. Истра, с. Павловская Слобода, ул. Ленина, д. 75	55.8134078979492, 37.0668945312500	Бункер 8 РО - ТБО - 1	Площадь КП 8 кв.м.	Производство и коммерция	ООО «МЯСОКОМБИНАТ "ПАВЛОВСКАЯ СЛОБОДА", ИНН: 5017041244	24	В соответствии с объемом накопления и нормами СанПиН	Существующая
1667	64d857ce-2250-46d4-8bbe-931887b4e8f1	г.о. Истра, с. Павловская Слобода, ул. Ленина, д.76/3	55.8155021667480, 37.069618250977	Евро 0.8 - ТБО - 1	Площадь КП: 2 кв.м.	Производство и коммерция	ООО «ПроМир», ИНН: 5009074197	24,736	В соответствии с объемом накопления и нормами СанПиН	Существующая
1668	192e6048-4f1b-4e3a-9f3c-e7f078de992	г.о. Истра, с. Павловская Слобода, ул. Ленина, д. 77	55.8137893676758, 37.063253356934	Евро 1.1 серий РО - ТБО - 1	Площадь КП: 3 кв.м.	Производство и коммерция	ООО «Масса», ИНН: 5017013857	1,1	В соответствии с объемом накопления и нормами СанПиН	Существующая
1669	457d6d88-bd24-41c6-8e4d-8f85a09105fb	г.о. Истра, с. Павловская Слобода, ул. Ленина, д. 81	55.8137855529785, 37.0548171997070	Евро 1.1 серий РО - ТБО - 3	Площадь КП: 5 кв.м.	Производство и коммерция	ПАО «МОЭСК», ИНН: 5036065113	3,3	В соответствии с объемом накопления и нормами СанПиН	Существующая
1670	18b74816-64f9-40b7-a8dd-4b3171f5eab7	г.о. Истра, с. Павловская Слобода, ул. Ленина, д. 83	55.8125267028809, 37.0514793395996	Бункер 8 - ТБО - 1	Площадь КП 8 кв.м.	Производство и коммерция	АО "ДИАЛОГ", ИНН: АО "ДИАЛОГ"/5017101158/8	8	В соответствии с объемом накопления и нормами СанПиН	Существующая
1671	24d06f2b-052e-44cd-8a00-5200f0539920d	г.о. Истра, с. Павловская Слобода, ул. Ленина, здание 73	55.8145141601562, 37.0715942382812	Евро 1.1 серий РО - ТБО - 3	Площадь КП: 5 кв.м.	Производство и коммерция	ТОРГОВЫЙ ДОМ ПЕРЕКРЕСТОК АО, ИНН: 7728029110	50,193	В соответствии с объемом накопления и нормами СанПиН	Существующая
1672	1a9a3359-76c9-4ca4-886d-6ce708552af2	г.о. Истра, с. Павловская Слобода, ул. Ленина, ул. 74, АЗС №841	55.8152275085449, 37.0704040527344	Евро 1.1 серий РО - ТБО - 6	Площадь КП: 10 кв.м.	Производство и коммерция	ООО "ЛУКОЙЛ-Центрифрепродукт", ИНН: 7701285928	58,278	В соответствии с объемом накопления и нормами СанПиН	Существующая
1673	f33f8fb-32ac-4e4a-be5f-18ac7250b907	г.о. Истра, с. Павловская Слобода, ул. Лесная, здание №1	55.8112182617188, 37.0803756713867	Евро 1.1 серий РО - ТБО - 1	Площадь КП: 3 кв.м.	Производство и коммерция	Павловское потребительское общество, ИНН: 5017016015	1,1	В соответствии с объемом накопления и нормами СанПиН	Существующая
1674	1d52ed6d-7d3c-43e6-b4fd-ed8a3b2c29f5	г.о. Истра, с. Павловская Слобода, ул. Садовая, д. 1	55.8119621276855, 37.0781326293945	Евро 1.1 серий РО - ТБО - 2	Площадь КП: 4 кв.м.	Производство и коммерция	ООО "ЛИДЕРСТРОЙГРУПП", ИНН: 5017094221	8,8	В соответствии с объемом накопления и нормами СанПиН	Существующая
1675	04b81f6-7131-4149-bb88-918db7e8a2f3	г.о. Истра, с. Павловская Слобода, ул. Садовая, д. 38	55.8119812011719, 37.0760192871094	Бункер 8 - ТБО - 1	Площадь КП 8 кв.м.	Производство и коммерция	ООО «РЕНОМЕ ГРУПП», ИНН: 5017063738	8	В соответствии с объемом накопления и нормами СанПиН	Существующая
1676	45b66c22-4ab0-4ea5-a6b4-cd2b1472c835	г.о. Истра, с/п. Бужарово, ул. Центральная, д.21 (Бужарово-Авто)	55.9894180297852, 36.7971038818359	Евро 1.1 серий РО - ТБО - 2	Площадь КП: 4 кв.м.	Производство и коммерция	ИП «Бужарово-Авто», ИНН: 5017053472	2,2	В соответствии с объемом накопления и нормами СанПиН	Существующая
1677	47b5a762-fc0a-4857-a5f0-49bd4b4cb24a	г.о. Истра, с/п Бужаровское, д. Карцево (ООО Новострой)	56.0434608459473, 36.7109031677246	Подбор - ТБО - 1	Площадь КП 6 кв.м.	Производство и коммерция	НОВОСТРОЙ ООО, ИНН: 5017089461	1,1	В соответствии с объемом накопления и нормами СанПиН	Существующая
1678	15e56f83-bf2a-4528-899a-802aab137600	г.о. Истра, с/п Ивановское, д. Павловское. (АО Куйбышево)	55.8713340759277, 36.9528388977051	Евро 0.8 - ТБО - 1	Площадь КП: 2 кв.м.	Производство и коммерция	КУЙБЫШЕВО АО, ИНН: 5017044573	0,8	В соответствии с объемом накопления и нормами СанПиН	Существующая
1679	9d6951a8-e081-473f-83a1-ccad0e8d0408	г.о. Истра, с/п Костровское, д. Хволово, д. 15	55.8770446777344, 36.6327247619629	Евро 1.1 серий РО - ТБО - 4	Площадь КП: 7 кв.м.	Производство и коммерция	ЧОУ ДПО «Учебный центр ПАО «Газпром», ИНН: 5017066841	17,6	В соответствии с объемом накопления и нормами СанПиН	Существующая
1680	a3a2b351-4700-499b-82a1-4aa587a8fb53	г.о. Истра, с/п Лучинское, д. Давыдовское, строение 4 (сплат глобал)	55.8545417785645, 36.7941513061523	Евро 1.1 - ТБО - 2	Площадь КП: 4 кв.м.	Производство и коммерция	ООО "СПЛАТ ГЛОБАЛ", ИНН: 7718173605	4,4	В соответствии с объемом накопления и нормами СанПиН	Существующая
1681	516927d2-0492-494c-a73d-c1fba50917cc	г.о. Истра, с.п. Новопетровское, ул. Первомайская, д.44	55.9839553833008, 36.4560127258301	Евро 1.1 серий РО - ТБО - 1	Площадь КП: 3 кв.м.	Производство и коммерция	ИП Кузьмина Надежда Львовна, ИНН: 501703597202	1,1	В соответствии с объемом накопления и нормами СанПиН	Существующая
1682	dc26f1b3-3159-4036-bd74-5c1d6b2a54c6	г.о. Истра, с.п. Новопетровское, ул. Первомайская, д. 56	55.9815063476562, 36.4509620666504	Бункер 27 - ТБО - 1	Площадь КП: 25 кв.м.	Производство и коммерция	АО «МТТС», ИНН: 7737053261	59,62491	В соответствии с объемом накопления и нормами СанПиН	Существующая
1683	24d10ae-a209-4d37-bb78-af6885bd6d22	г.о. Истра, с.п. Обуховское (садовый центр)	55.8099594116211, 37.0361671447754	Бункер 8 - ТБО - 1	Площадь КП 8 кв.м.	Производство и коммерция	ЕВРОПАРК ООО, ИНН: 5029085951	8	В соответствии с объемом накопления и нормами СанПиН	Существующая
1684	fb72c76e-812c-46ad-b2aa-9341d84d7b1	г.о. Истра, с/п Павло-Слободское, д. Лешково, д. 209 (ООО «Перфетти Ван Мелле»)	55.8131103515625, 37.1218719482422	Подбор - ТБО - 1	Площадь КП 6 кв.м.	Производство и коммерция	ПЕРФЕТТИ ВАН МЕЛЛЕ ООО, ИНН: 5017051394	1,1	В соответствии с объемом накопления и нормами СанПиН	Существующая
1685	d6560741-0dff-8ef9ba-26f56df1fc57	г.о. Истра, с.п. Павло-Слободское, д. Лешково, д. 227, стр.1 (ООО "ПОЛИМЕРХОЛДИНГ")	55.8197975158691, 37.118736267090	Евро 1.1 серий РО - ТБО - 2	Площадь КП: 4 кв.м.	Производство и коммерция	ПОЛИМЕРХОЛДИНГ ООО, ИНН: 7721643642	2,2	В соответствии с объемом накопления и нормами СанПиН	Существующая

1686	3d3657d9-eb15-485e-b117-05d4f1a13eb3	г.о. Истра, с.п. Павло-Слободское, территория КП "Князьское Озеро"	55.8154182434082, 37.0505714416504	PCO сетка PO - PCO - 2; Бункер 8 - ТБО - 3	Площадь КП 46 кв.м.	ИЖС (Площадки общего пользования)	АО «Салсан-Девелопмент», Артемова Александра Юрьевна, Беккер Игорь Викторович, Власова Юлия Павловна, Гурьянов Анатолий Николаевич, Денисова Елена Дмитриевна, Дерезавин М. П., Исламова Сампра Рамзановна, Карташов Дмитрий Александрович, Кикоть Маргарита Андреевна, Кикоть Олег Владимирович, Киритгалде Лилия Маликовна, Куряжинова Ольга Викторовна, Лелина Екатерина Викторовна, Маите ГЭК, Масальских Наталья Анатольевна, Мельникова Ольга Викторовна, Мухина Елена Владимировна, Нестеренко В. И., ООО «Вертикас», ООО «Енисей-Екатеринбург», ООО «Комсервис», ООО «Салсан-Девелопмент», ООО «Салсан-недвижимость», Показилова А. Б., Попович Лариса Ивановна, Рубцова Т. П., Сойка Л. А., СФ САПСАН АО, Ценина Евгения Львовна, Шевелев Р. В., Шепель Алина Сергеевна, Широковских Виктор Сергеевич, ИНН: 5017112713	1219,80396	В соответствии с объемом накопления и нормами СанПиНа	Существующая
1687	af572918-1991-4a2d-8171-1d728e4b9577	г.о. Истра с/п Ядроминское, в районе д. Веретенки, АЗС № 242	55.9166030883789, 36.5979614257812	Евро 1.1 серый PO - ТБО - 3	Площадь КП: 5 кв.м.	Производство и коммерция	ООО "ЛУКОЙЛ-Центрифрепродукт", ИНН: 7701285928	29,139	В соответствии с объемом накопления и нормами СанПиНа	Существующая
1688	4e57c3b4-bd12-411f-b48f-bc5de4da79f6	г.о. Истра, с. Рождество, ГСК "Высота 2"	55.8584594726562, 37.0357627868652	Евро 1.1 - ТБО - 1	Площадь КП: 2 кв.м.	Производство и коммерция	ГСК "ВЫСОТА-2", ИНН: 5017004940	2,2	В соответствии с объемом накопления и нормами СанПиНа	Существующая
1689	eba146ae-2143-4447-b80d-2036b84191aa	г.о. Истра, с. Рождество, ул.Привольная, д. 4 (КП "Рождество")	55.8451690673828, 37.0682754516602	Евро 1.1 серый PO - ТБО - 8	Площадь КП: 13 кв.м.	Производство и коммерция	ООО «ЮИТ-Сервис», ИНН: 5040083468	457,6	В соответствии с объемом накопления и нормами СанПиНа	Существующая
1690	4171bd5-c79c-4e99-87af-42814e9e8d32	г.о. Истра, с. Рождество, ул. Центральная, д. 1	55.8661613464355, 37.0370330810547	Евро 1.1 серый PO - ТБО - 1	Площадь КП: 3 кв.м.	Производство и коммерция	ЕВРОСТРОЙБЕТОН ООО, ИНН: 7733828165/4,4	4,4	В соответствии с объемом накопления и нормами СанПиНа	Существующая
1691	e3b20cbe-894f-4048-b30e-6831ba6a03ac	г.о. Истра, территория кадастр-рового квартала №0050319, д.д-инв 213	55.8438072204590, 36.9227714538574	Евро 1.1 серый PO - ТБО - 1	Площадь КП: 3 кв.м.	Производство и коммерция	ИП Понуратовский Олег Францевич, ИНН: 772707099270	1,1	В соответствии с объемом накопления и нормами СанПиНа	Существующая
1692	595ebb47-e9c2-4e4d-a1ca-fc1a33d21e77	г.о. Истра, ТУ Бужаровское, вблизи д. Ламинино	56.0104666027832, 36.7901725769943	Полбор - ТБО - 1; Евро 1.1 серый PO - ТБО - 2	Площадь КП 8 кв.м.	Производство и коммерция	СТАВРОПИИ АЛЬФА ИЛЬНИЙ ВОСКРЕСЕНСКИЙ НОВО-ИЕРУСАЛИМСКИЙ МОНАСТЫРЬ, ИНН: 5017029127	4,86200	В соответствии с объемом накопления и нормами СанПиНа	Существующая
1693	4c5bc7a4-a6d8-4ccf-879b-858181395c50	г.о. Истра, ТУ Ермолинское, д. Духанино, уч. 142	55.9789161682129, 36.9459953308105	Евро 1.1 - ТБО - 2	Площадь КП: 4 кв.м.	Производство и коммерция	Пашкевич Егор Сергеевич, ИНН: 77020477695	8,8	В соответствии с объемом накопления и нормами СанПиНа	Существующая
1694	bb459480-ee67-42f3-87a0-ee030ef3240a	г.о. Истра, ТУ Ивановское, д. Павловское, стр.8 (КФС)	55.8749160766602, 36.9435081481934	Евро 1.1 серый PO - ТБО - 2	Площадь КП: 4 кв.м.	Производство и коммерция	ООО "ЯМ РЕСТОРАНТС РАША", ИНН: 7722561551	29,15	В соответствии с объемом накопления и нормами СанПиНа	Существующая
1695	649c1418-6928-4a2d-82bf-6bb8bcc42d13	г.о. Истра, ТУ Костровское, территория пансионата «Союз»	55.8799667358398, 36.6384086608887	Евро 1.1 серый PO - ТБО - 3	Площадь КП: 5 кв.м.	Производство и коммерция	ПАО "ГАЗПРОМ", ИНН: 7736050003	13,2	В соответствии с объемом накопления и нормами СанПиНа	Существующая
1696	7b5d3d06-8790-41cb-bc4d-896601908231	г.о. Истра, ТУ Павловская слобода, д. Лешково, д. 118	55.8182182312012, 37.1052589416504	Евро 1.1 серый PO - ТБО - 1	Площадь КП: 3 кв.м.	Производство и коммерция	ЕВРОСТРОЙБЕТОН ООО, ИНН: 7733828165/4,4	4,4	В соответствии с объемом накопления и нормами СанПиНа	Существующая
1697	f51255b9-3008-4376-9d64-190135243798	г.о. Истра, ул. Луначарского, д. 13, ООО "Статус-кво"	55.8153610229492, 37.0889091491699	Евро 1.1 - ТБО - 1	Площадь КП: 2 кв.м.	Производство и коммерция	ООО «Статус-кво», ИНН: 5017046355	1,1	В соответствии с объемом накопления и нормами СанПиНа	Существующая
1698	58f3ba06-53cf-42dc-a354-4da0faebd7d2	г.о. Истра, ул. Маяковского, д. 21 (ООО "МЕДЦЕНТР "ПАРАЦЕЛЬС")	55.9233818054199, 36.8732604980649	Бункер 8 - ТБО - 1	Площадь КП 8 кв.м.	Производство и коммерция	МЕДЦЕНТР ПАРАЦЕЛЬС ООО, ИНН: 501702747	32	В соответствии с объемом накопления и нормами СанПиНа	Существующая
1699	de9ea718-c830-4b67-b49f-f03855ae0c4cd	г.о. Истра, ул. Московская, д. № 47 А (ООО Жемчужина)	55.9056968688965, 36.891227221680	Евро 1.1 - ТБО - 1	Площадь КП: 2 кв.м.	Производство и коммерция	ЖЕМЧУЖИНА ООО, ИНН: 5017052687	4,4	В соответствии с объемом накопления и нормами СанПиНа	Существующая
1700	ac687f60-5903-43e1-b783-45d9b36f3620	г.о. Истра, ул. пл. Революции, дом № 6 (Профит)	55.9153327941895, 36.8558349609375	Евро 1.1 серый PO - ТБО - 2	Площадь КП: 4 кв.м.	Производство и коммерция	ООО "ПРОФИТ ИСТРА", ИНН: 5017108259	19,43333	В соответствии с объемом накопления и нормами СанПиНа	Существующая
1701	0aa07b60-9e6e-4de5-9d07-0dc4e82aaac	г.о. Истра, ул. Шарыпово, д 57 (ООО КРАС ПРИБОР)	55.9235572814941, 36.8709716796875	Евро 1.1 серый PO - ТБО - 1	Площадь КП: 3 кв.м.	Производство и коммерция	ООО "НИФ"КРАС-ПРИБОР", ИНН: 5024043193	1,1	В соответствии с объемом накопления и нормами СанПиНа	Существующая
1702	147764fc-00c2-45bc-8f52-43d34bc582d4	г.о. Истра, Федеральная автомобильная автодорога общего пользования М9 "Валтня", км 48+950, пл. 1, стр. 1	55.8239288330078, 36.9191093444824	Евро 1.1 - ТБО - 2	Площадь КП: 4 кв.м.	Производство и коммерция	ООО «Акант», ИНН: ООО «Акант»/5017030002/2,2	2,2	В соответствии с объемом накопления и нормами СанПиНа	Существующая
1703	91a2dc31-5682-4b1c-90ca-365e9c10aa0b0	г.о. Истра, д. Бочино д 14	55.7949867248535, 36.4765815734863	Евро 1.1 серый PO - ТБО - 1	Не оборудованна	ИЖС (Площадки общего пользования)	ИЖС	7,57544466	В соответствии с объемом накопления и нормами СанПиНа	Планируемая КП
1704	f840b418-a063-4adf-80ba-2ba174518da6f	г.о. Истра, д. Буныково (иже)	55.8807983398438, 36.8266639709473	КГМ - 1; Евро 1.1 серый PO - ТБО - 2	Не оборудованна	ИЖС (Площадки общего пользования)	ИЖС	82,370294	В соответствии с объемом накопления и нормами СанПиНа	Планируемая КП
1705	57ca611c-26fb-421e-8b55-37fa133e9ec1	г.о. Истра, д. Глинки (иже)	55.8931655883789, 36.8449440002441	ТБО - 1; КГМ - 1; Евро 1.1 серый PO - ТБО - 1	Не оборудованна	ИЖС (Площадки общего пользования)	ИЖС	14,32925155	В соответствии с объемом накопления и нормами СанПиНа	Планируемая КП
1706	1aa33ad1-100b-4290-a9f9-7866fa18ac8e	г.о. Истра, д. Головино (иже)	55.9843215942383, 36.4975852966309	КГМ - 1; Евро 1.1 серый PO - ТБО - 1	Не оборудованна	ИЖС (Площадки общего пользования)	ИЖС	20,7195716	В соответствии с объемом накопления и нормами СанПиНа	Планируемая КП
1707	cd05c88d-71a8-4bf1-a3b3-4d6a1d9e3ee	г.о. Истра, д. Горшково (иже)	55.8683738708496, 36.7564659118652	КГМ - 1; Евро 1.1 серый PO - ТБО - 1	Не оборудованна	ИЖС (Площадки общего пользования)	ИЖС	42,22039602	В соответствии с объемом накопления и нормами СанПиНа	Планируемая КП
1708	558241cb-9441-432c-9a16-2ab916f63b57	г.о. Истра, д. Давыдовское (иже)	55.8608283996582, 36.8013992309570	КГМ - 1; Евро 1.1 серый PO - ТБО - 1	Не оборудованна	ИЖС (Площадки общего пользования)	ИЖС	22,30908037	В соответствии с объемом накопления и нормами СанПиНа	Планируемая КП
1709	7bb5bbdc-bad6-48f0-989a-e81a82549a61	г.о. Истра д. Денежино (ИЖС)	56.0720291137695, 36.4741439819336	ТБО - 1; КГМ - 1; Евро 1.1 серый PO - ТБО - 1	Не оборудованна	ИЖС (Площадки общего пользования)	ИЖС	10,23892364	В соответствии с объемом накопления и нормами СанПиНа	Планируемая КП

1710	911013d8-bbbb-4333-97de-24fc695252df	г.о. Истра, д. Дельяково (ИЖС)	56.0051612854004, 36.3448448181152	Евро 1.1 серий РО - ТБО 1	Не оборудована	ИЖС (Площадки общего пользования)	МУКТ "Истринский КДК" ИНН 5017072771, - ИЖС, дома ИЖС: 37.3408368713333	40,34083687	В соответствии с объемом накопления и нормами СанПиНа	Планируемая КП
1711	8277772a-6b64-43d8-b5af-36af076ef184	г.о. Истра, д. Ермолино (ИЖС)	55.9449348449707, 36.8961830139160	ТБО - 1; КГМ - 1	Не оборудована	ИЖС (Площадки общего пользования)	ИЖС	9,486025546	В соответствии с объемом накопления и нормами СанПиНа	Планируемая КП
1712	d47a677e-76dc-4d74-b016-f1333a10069a	г.о. Истра, д. Ефимоново (ИЖС)	55.9585342407227, 36.8020362854004	Евро 1.1 серий РО - ТБО 1	Не оборудована	ИЖС (Площадки общего пользования)	ИЖС	0,2437339	В соответствии с объемом накопления и нормами СанПиНа	Планируемая КП
1713	194c6ba2-41e9-4dad-9cbb-3cd0ce262b72	г.о. Истра, д. Житвино д 10 (ИЖС)	55.7774353027344, 36.4861640930176	Евро 1.1 серий РО - ТБО 1	Не оборудована	ИЖС (Площадки общего пользования)	ИЖС	3,966695645	В соответствии с объемом накопления и нормами СанПиНа	Планируемая КП
1714	020a67f2-1150-4d40-aed0-4c2bc7e08f78	г.о. Истра, д. Зеленково (ИЖС)	55.8392791748047, 37.0658454895020	Евро 1.1 серий РО - ТБО 1	Не оборудована	ИЖС (Площадки общего пользования)	ИЖС	27,58552814	В соответствии с объемом накопления и нормами СанПиНа	Планируемая КП
1715	564304b8-2012-432c-99e4-f60149e519ee	г.о. Истра, д. Козенки (ИЖС)	55.7811088562012, 37.0551109313965	Евро 1.1 серий РО - ТБО 1	Не оборудована	ИЖС (Площадки общего пользования)	ИЖС	46,72875072	В соответствии с объемом накопления и нормами СанПиНа	Планируемая КП
1716	33976e4-20e8-4035-9f10-ee962ba6d99f	г.о. Истра, д. Кургиново (ИЖС)	56.0542144775391, 36.7276840209961	Евро 1.1 серий РО - ТБО 1	Не оборудована	ИЖС (Площадки общего пользования)	ИЖС	14,3448281	В соответствии с объемом накопления и нормами СанПиНа	Планируемая КП
1717	77f68bb-50a5-4dae-a2a2-d1cb05e9171d	г.о. Истра, д. Лукатино (ИЖС)	55.8315849304199, 36.8062019348145	ТБО - 1	Не оборудована	ИЖС (Площадки общего пользования)	ИЖС	13,74085857	В соответствии с объемом накопления и нормами СанПиНа	Планируемая КП
1718	aa433dce-5cc5-4071-97f7-45ab727c168	г.о. Истра, д. Мазилово	56.0388717651367, 36.6619529724121	Евро 1.1 серий РО - ТБО 1	Не оборудована	ИЖС (Площадки общего пользования)	ИЖС	3,072134611	В соответствии с объемом накопления и нормами СанПиНа	Планируемая КП
1719	862f7167-9833-40bd-863d-f1901078500e	г.о. Истра, д. Малое Ушаково	56.0526542663574, 36.70395666040039	Евро 1.1 серий РО - ТБО 1	Не оборудована	ИЖС (Площадки общего пользования)	ИЖС	10,4334307	В соответствии с объемом накопления и нормами СанПиНа	Планируемая КП
1720	75b52211-322e-49a6-8b44-ca79e17af00e	г.о. Истра, д. Матвейково	56.01784896885059, 36.7562866210938	Евро 1.1 серий РО - ТБО 1	Не оборудована	ИЖС (Площадки общего пользования)	ИЖС	6,787145856	В соответствии с объемом накопления и нормами СанПиНа	Планируемая КП
1721	563bcd3f-8751-41e9-96cc-0f092f6a286	г.о. Истра д. Огарково д 10	55.7894134521484, 36.5429840087891	Евро 1.1 серий РО - ТБО 1	Не оборудована	ИЖС (Площадки общего пользования)	ИЖС	2,725874757	В соответствии с объемом накопления и нормами СанПиНа	Планируемая КП
1722	4779a22a-141a-4069-8df3-ab5fc1831af9	г.о. Истра д. Парфенки	56.0311965942383, 36.5928535461426	Евро 1.1 серий РО - ТБО 1	Не оборудована	ИЖС (Площадки общего пользования)	ИЖС	5,98595722	В соответствии с объемом накопления и нормами СанПиНа	Планируемая КП
1723	8857b3b1-47c6-4ab7-8865-95714d30f908	г.о. Истра д. Петровское ТУ Ивановское	55.8343582153320, 36.8948020935059	ТБО - 1; КГМ - 1; Евро 1.1 серий РО - ТБО - 3	Не оборудована	ИЖС (Площадки общего пользования)	ИЖС	19,29576268	В соответствии с объемом накопления и нормами СанПиНа	Планируемая КП
1724	19dc97e7-8810-4365-960a-a5f4e659052f	г.о. Истра д. Яблонино ИЖС	55.9065475463867, 36.7935638427734	ТБО - 1	Не оборудована	ИЖС (Площадки общего пользования)	ИЖС	73,17572221	В соответствии с объемом накопления и нормами СанПиНа	Планируемая КП